

can-am[®]

серия **RENEGADE**[®] T

Руководство по эксплуатации

2020

Включает
информацию о мерах
безопасности, транспортном
средстве и техническом обслуживании



⚠ ПРЕДОСТЕРЕЖЕНИЕ

Внимательно прочитайте настоящее Руководство. Оно содержит важную информацию по мерам безопасности.

Минимальный рекомендованный возраст водителя: 16 лет. Храните Руководство по эксплуатации на транспортном средстве.

2 1 9 0 0 2 0 2 3 _ R U

Оригинальные
инструкции

ПРЕДУПРЕЖДЕНИЕ

МОТОВЕЗДЕХОД ОТНОСИТСЯ К ЧИСЛУ ТРАНСПОРТНЫХ СРЕДСТВ ПОВЫШЕННОЙ ОПАСНОСТИ. Несоблюдение соответствующих мер предосторожности может привести к авариям или переворачиванию мотовездехода во время выполнения обычных маневров, таких как поворот и езда по гористой местности или через препятствия.

Для обеспечения безопасности рекомендуется ознакомиться с настоящим Руководством по эксплуатации и строго следовать предупреждениям, содержащимся в нем и на табличках в мотовездеходе. **Несоблюдение данных предупреждений может привести к СЕРЬЕЗНЫМ ТРАВМАМ ИЛИ СМЕРТЕЛЬНОМУ ИСХОДУ!**

Руководство по эксплуатации следует хранить в мотовездеходе.

ПРЕДУПРЕЖДЕНИЕ

Игнорирование предупреждений, содержащихся в настоящем Руководстве, **ВИДЕОРОЛИКЕ ПО БЕЗОПАСНОСТИ** и предупреждающих табличках на корпусе мотовездехода, может иметь серьезные последствия, не исключая получение тяжелых травм и гибели людей.

ПРЕДУПРЕЖДЕНИЕ

По своим характеристикам это транспортное средство может превосходить другие транспортные средства, которыми вы могли управлять ранее. Уделите время, чтобы ознакомиться со своим новым транспортным средством.

Нижеуказанные торговые марки являются собственностью Bombardier Recreational Products Inc.:

В Финляндии распространение продукции осуществляет компания BRP Finland Oy.

Can-Am® D.E.S.S.™ DPS™ Renegade™ Rotax® TTI™
XPS™

В данном документе используются торговые марки следующих компаний:

- †Visco-lok является торговой маркой, принадлежащей компании GKN Visco drive GmbH.
- †QS3 принадлежит компании Fox Factory, Inc.

I ИДЕНТИФИКАЦИЯ МОТОВЕЗДЕХОДА

Основные сборочные единицы мотовездехода (двигатель и рама) имеют индивидуальные заводские номера. Эти номера могут потребоваться в гарантийных случаях или для идентификации транспортного средства в случае его кражи. Кроме того, идентификационные номера также необходимы авторизованному дилеру Can-Am для оформления гарантийной заявки и прочей документации. Гарантийные обязательства компании BRP аннулируются, если заводские номера двигателя (EIN) или транспортного средства (VIN) удалены или искажены каким-либо образом. Мы настоятельно рекомендуем записать все серийные номера вашего транспортного средства и передать их своей страховой компании.

1) Идентификационный номер (VIN)

VIN находится на идентификационной наклейке под сиденьем.

Bombardier Recreational Products Inc. 

1 → TXХ
2 → eXXXXXXXXXXXXXXXXXX
3 → XXXXXXXXXXXXXXXXXXXX
4 → XXXX кг
5 → A-1: XXX кг
6 → A-2: XXX кг
7 → A-3: XXX кг

	T-1	T-2	T-3
B-1	XXX кг	XXX кг	XXX кг
B-2	XXX кг	XXX кг	XXX кг

ТИПОВАЯ ИДЕНТИФИКАЦИОННАЯ НАКЛЕЙКА ПОД СИДЕНЬЕМ

- 1: Категория
- 2: Номер утверждения типа
- 3: VIN
- 4: Разрешенная максимальная масса транспортного средства
- 5-7: Разрешенная максимальная нагрузка на ось
- B-1: Разрешенная буксируемая масса на заднем сцепном устройстве; прицеп без тормозов
- B-2: Разрешенная буксируемая масса на заднем сцепном устройстве; прицеп с инерционными тормозами



ТИПОВАЯ НАКЛЕЙКА VIN ПОД СИДЕНЬЕМ

2) Идентификационный бланк транспортного средства

Обратитесь к своему дилеру, чтобы удостовериться в том, что ваше транспортное средство зарегистрировано в компании BRP.

№ МОДЕЛИ _____		
ИДЕНТИФИКАЦИОННЫЙ НОМЕР (VIN)		
ТРАНСПОРТНОГО СРЕДСТВА _____		
ИДЕНТИФИКАЦИОННЫЙ НОМЕР (EIN)		
ДВИГАТЕЛЯ _____		
Владелец: _____		
Ф.И.О.		
_____	_____	_____
№	УЛИЦА	КВ.
_____	_____	_____
ГОРОД	ШТАТ / ПРОВИНЦИЯ	ПОЧТОВЫЙ ИНДЕКС
Дата продажи _____		
_____	_____	_____
ГОД	МЕСЯЦ	ДЕНЬ
Срок действия гарантии _____		
_____	_____	_____
ГОД	МЕСЯЦ	ДЕНЬ
Заполняется дилером при продаже.		

МЕСТО ДЛЯ ПЕЧАТИ ДИЛЕРА

V00A2JL



3) Идентификационный номер двигателя (EIN)

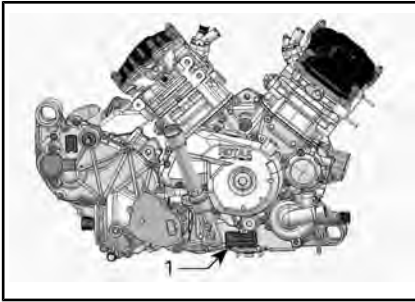

ТИПОВОЙ ВАРИАНТ – ПРАВАЯ СТОРОНА ДВИГАТЕЛЯ

1. Идентификационный номер двигателя (EIN)

4) Наклейка подтверждения соответствия стандартам

Правило (ЕС) 2016/1628 распространяется на внедорожные транспортные средства

Транспортные средства, соответствующие требованиям нормативного акта (ЕС) 2016/1628 (NRMM), имеют соответствующую идентификационную наклейку на крышке двигателя, а также под сиденьем.

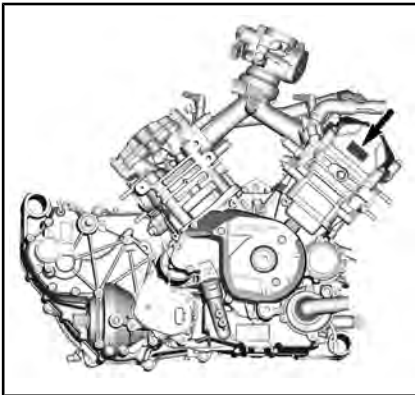

ТИПОВОЙ ВАРИАНТ

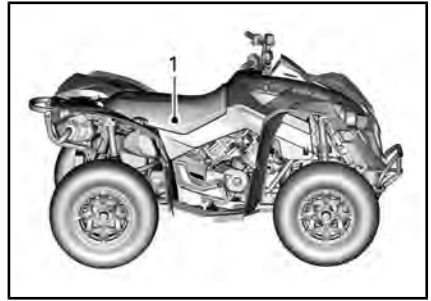

ТИПОВОЙ ВАРИАНТ

1. Наклейка NRMM под сиденьем

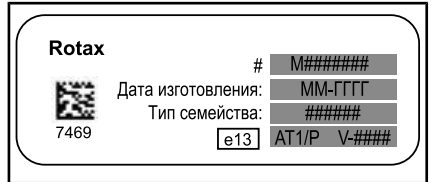

ТИПОВОЙ ВАРИАНТ – ИДЕНТИФИКАЦИОННАЯ НАКЛЕЙКА СОГЛАСНО ТРЕБОВАНИЯМ NRMM

ПРИМЕЧАНИЕ: Вмешательство в работу двигателя аннулирует официальное утверждение типа ЕС для этого конкретного двигателя.

5) Назначение

В качестве сельскохозяйственного трактора, который можно использовать для перевозки материалов. Проверьте максимальную допустимую нагрузку мотовездехода, указанную на идентификационной наклейке и табличке максимальной нагрузки мотовездехода, см. «ВАЖНЫЕ ПРЕДУПРЕЖДАЮЩИЕ НАКЛЕЙКИ». Мотовездеход Cat-Am категории «Т» может осуществлять буксировку прицепа по дороге. Проверьте максимальную допустимую нагрузку прицепа. Ознакомьтесь с местными нормативными актами в отношении использования мотовездехода и прицепа на дороге. Подсоедините световые приборы прицепа к мотовездеходу.

*Эта страница специально
оставлена пустой*

II ПРЕДИСЛОВИЕ

РУКОВОДСТВО ПО ЭКСПЛУАТАЦИИ 2020

Категория T (EC) per.167/2013

Renegade X xc 650, категория T

Renegade X xc 1000, категория T

Deutsch	Dieses Handbuch ist möglicherweise in Ihrer Landessprache verfügbar. Bitte wenden Sie sich an Ihren Händler oder besuchen Sie: www.operatorsguides.brp.com
English	This guide may be available in your language. Check with your dealer or go to: www.operatorsguides.brp.com
Español	Es posible que este manual esté disponible en su idioma. Consulte a su distribuidor o visite: www.operatorsguides.brp.com
Français	Ce guide peut être disponible dans votre langue. Vérifier avec votre concessionnaire ou aller à: www.operatorsguides.brp.com
Italiano	Questa guida potrebbe essere disponibile nella propria lingua. Contattare il concessionario o consultare: www.operatorsguides.brp.com
中文	本手册可能有您的语种的翻译版本。请向经销商询问，或者登录 www.operatorsguides.brp.com 查询。
日本語	このガイドは、言語によって翻訳版が用意されています。ディーラーに問い合わせるか、次のアドレスでご確認ください： www.operatorsguides.brp.com
Nederlands	Deze handleiding kan beschikbaar zijn in uw taal. Vraag het aan uw dealer of ga naar: www.operatorsguides.brp.com
Norsk	Denne boken kan finnes tilgjengelig på ditt eget språk. Kontakt din forhandler eller gå til: www.operatorsguides.brp.com
Português	Este manual pode estar disponível em seu idioma. Fale com sua concessionária ou visite o site: www.operatorsguides.brp.com
Русский	Воспользуйтесь руководством на вашем языке. Узнайте о его наличии у дилера или на странице по адресу www.operatorsguides.brp.com
Suomi	Käyttöohjekirja voi olla saatavissa omalla kielelläsi. Tarkista jälleenmyyjältä tai käy osoitteessa: www.operatorsguides.brp.com
Svenska	Denna bok kan finnas tillgänglig på ditt språk. Kontakta din återförsäljare eller gå till: www.operatorsguides.brp.com

Руководство по эксплуатации является частью мотовездехода и должно прилагаться к нему при продаже.

Поздравляем вас с приобретением нового мотовездехода Can-Am®. Мотовездеход обеспечивается гарантией компании BRP и поддержкой сети авторизованных дилеров Can-Am, готовых предоставить

вам запасные части и аксессуары, а также выполнить работы по техническому обслуживанию вашей машины.

Целью работы дилера является удовлетворение ваших потребностей. Персонал дилера знает, как проверить и отрегулировать системы мотовездехода, перед тем как вы станете его полноправным владельцем. Для получения дополнительной информации обращайтесь к авторизованному дилеру.

При получении техники вы также ознакомились с условиями гарантийного обслуживания и подписали **КОНТРОЛЬНЫЙ ЛИСТ ПРЕДПРОДАЖНОЙ ПОДГОТОВКИ**, тем самым подтвердив отсутствие претензий к вашему новому мотовездеходу.

1) Прежде чем приступить к эксплуатации

Чтобы снизить риск получения травмы вами или другими людьми, а также исключить возможность летального исхода, прежде чем приступить к эксплуатации мотовездехода, следует ознакомиться с Руководством по эксплуатации.

Также прочитайте все предупреждающие наклейки на вашем мотовездеходе и внимательно посмотрите **ВИДЕОРОЛИК ПО БЕЗОПАСНОСТИ** на сайте <https://can-am.brp.com/off-road/safety>.



Данный мотовездеход, главным образом, предназначен для отдыха, но также может использоваться в утилитарных целях.

Пренебрежение предостережениями, содержащимися в Руководстве по эксплуатации, может стать причиной получения **СЕРЬЕЗНЫХ ТРАВМ** и даже **ЛЕТАЛЬНОГО ИСХОДА**.

Курс подготовки

Не эксплуатируйте мотовездеход, не имея соответствующей подготовки. **Пройдите специальный курс обучения.** Необходимо постоянно

совершенствовать навыки вождения, соблюдать предписания настоящего Руководства.

Для получения дополнительной информации по безопасному вождению мотовездехода обратитесь к авторизованному дилеру Can-Am, чтобы узнать о ближайших доступных учебных курсах.

2) Предупреждающие сообщения

В настоящем руководстве для выделения важной информации используются следующие типы предупреждений:

Данный символ  предупреждает о потенциальной опасности получения травмы.

 ПРЕДУПРЕЖДЕНИЕ
Информирует о потенциально опасных ситуациях, которые могут стать причиной получения серьезной травмы или привести к летальному исходу.

 **ОСТОРОЖНО!** Информирует о потенциально опасных ситуациях, которые могут стать причиной получения травм легкой или средней степени тяжести.

ВНИМАНИЕ Содержит предупреждения и инструкции, несоблюдение которых может стать причиной серьезных повреждений транспортного средства или другого имущества.

3) О настоящем руководстве

Настоящее Руководство по эксплуатации разработано с целью ознакомить владельца/водителя с особенностями эксплуатации и технического обслуживания данного мотовездехода, а также правилами техники безопасности. Знание которых необходимо для правильной эксплуатации мотовездехода.

Храните это Руководство на борту вашего мотовездехода. В случае перепродажи мотовездехода передайте Руководство по эксплуатации новому владельцу.

Если у вас есть вопросы по какой-либо теме, независимо от того, освещается ли она в этом Руководстве по эксплуатации, свяжитесь с нами, обратившись к разделу «**КОНТАКТНАЯ ИНФОРМАЦИЯ**».

Для получения дополнительной информации просьба обращаться к вашему дилеру.

Настоящее Руководство доступно на нескольких языках. В случае обнаружения разночтений помните, что англоязычная версия имеет приоритет перед остальными.

Храните Руководство по эксплуатации в мотовездеходе и обращайтесь к нему по вопросам технического обслуживания, устранения неисправностей и инструктажа других лиц.

Для просмотра и/или распечатки дополнительных копий Руководства по эксплуатации зайдите на сайт www.operatorsguide.brp.com.

Информация, содержащаяся в настоящем Руководстве, достоверна на момент публикации. Компания BRP придерживается политики постоянного совершенствования своей продукции, однако внесение изменений в уже выпущенные мотовездеходы не гарантируется. Следствием внесения конструктивных изменений могут являться некоторые различия между выпускаемыми изделиями и изделиями, описанными в руководстве по эксплуатации. Компания BRP оставляет за собой право в любое время изменять технические характеристики,

конструкцию, свойства моделей или оборудования без каких-либо обязательств со своей стороны.

Настоящее руководство при перепродаже должно быть передано новому владельцу.

При чтении этого руководства оператора помните, что:



ПРЕДУПРЕЖДЕНИЕ

Указывает на наличие потенциально опасной ситуации, которая, если ее не избежать, может привести к серьезным травмам или смертельному исходу.

*Эта страница специально
оставлена пустой*

СОДЕРЖАНИЕ

I ИДЕНТИФИКАЦИЯ МОТОВЕЗДЕХОДА.....	1
1) ИДЕНТИФИКАЦИОННЫЙ НОМЕР (VIN).....	1
2) ИДЕНТИФИКАЦИОННЫЙ БЛАНК ТРАНСПОРТНОГО СРЕДСТВА.....	2
3) ИДЕНТИФИКАЦИОННЫЙ НОМЕР ДВИГАТЕЛЯ (EIN).....	3
4) НАКЛЕЙКА ПОДТВЕРЖДЕНИЯ СООТВЕТСТВИЯ СТАНДАРТАМ ПРАВИЛО (ЕС) 2016/1628 РАСПРОСТРАНЯЕТСЯ НА ВНЕДОРОЖНЫЕ ТРАНСПОРТНЫЕ СРЕДСТВА.....	3
5) НАЗНАЧЕНИЕ.....	3
II ПРЕДИСЛОВИЕ.....	5
1) ПРЕЖДЕ ЧЕМ ПРИСТУПИТЬ К ЭКСПЛУАТАЦИИ.....	6
КУРС ПОДГОТОВКИ.....	6
2) ПРЕДУПРЕЖДАЮЩИЕ СООБЩЕНИЯ.....	6
3) О НАСТОЯЩЕМ РУКОВОДСТВЕ.....	6

A) ИНФОРМАЦИЯ ПО БЕЗОПАСНОСТИ

I ОБЩИЕ МЕРЫ ПРЕДОСТОРОЖНОСТИ.....	14
1) ИЗБЕГАЙТЕ ОТРАВЛЕНИЯ УГАРНЫМ ГАЗОМ.....	14
2) ВОСПЛАМЕНЕНИЕ ПАРОВ БЕНЗИНА И ПРОЧИЕ ОПАСНОСТИ.....	14
3) ОПАСНОСТЬ ОЖОГОВ.....	14
4) АКССУАРИ И ВНЕСЕНИЕ ИЗМЕНЕНИЙ В КОНСТРУКЦИЮ.....	15
II ПРЕДУПРЕЖДАЮЩИЕ СООБЩЕНИЯ.....	16
1) ЕВРОПЕЙСКОЕ СООБЩЕСТВО.....	18
III ЭКСПЛУАТАЦИОННЫЕ ПРЕДУПРЕЖДЕНИЯ.....	19
IV УПРАВЛЕНИЕ МОТОВЕЗДЕХОДОМ.....	45
1) КОНТРОЛЬНЫЙ ОСМОТР ПЕРЕД ПОЕЗДКОЙ.....	46
2) ЭКИПИРОВКА.....	49
3) ДВИЖЕНИЕ С ПАССАЖИРОМ.....	50
4) ПРОГУЛКИ НА МОТОВЕЗДЕХОДЕ.....	50
5) ОКРУЖАЮЩАЯ СРЕДА.....	51
6) КОНСТРУКТИВНЫЕ ОГРАНИЧЕНИЯ.....	51
7) ЭКСПЛУАТАЦИЯ НА ПЕРЕСЕЧЕННОЙ МЕСТНОСТИ.....	52
8) ТЕХНИКА ВОЖДЕНИЯ.....	52
V ПЕРЕВОЗКА ГРУЗОВ И РАБОТЫ.....	62
1) РАБОЧЕЕ ПРИМЕНЕНИЕ МОТОВЕЗДЕХОДА.....	62
2) ПЕРЕВОЗКА ГРУЗОВ.....	62
3) ЗАГРУЗКА ЗАДНЕЙ БАГАЖНОЙ ПЛОЩАДКИ.....	63
4) ПЕРЕМЕЩЕНИЕ ГРУЗОВ.....	64
5) БУКСИРОВКА ПРИЦЕПА.....	64
VI ВАЖНЫЕ ПРЕДУПРЕЖДАЮЩИЕ НАКЛЕЙКИ.....	66
1) НАВЕСНОЙ ЯРЛЫК.....	66
2) ПРЕДУПРЕЖДАЮЩИЕ НАКЛЕЙКИ.....	67
3) НАКЛЕЙКИ СООТВЕТСТВИЯ.....	73
4) НАКЛЕЙКА С ТЕХНИЧЕСКОЙ ИНФОРМАЦИЕЙ.....	73

B) ИНФОРМАЦИЯ О ТРАНСПОРТНОМ СРЕДСТВЕ

I ОРГАНЫ УПРАВЛЕНИЯ.....	76
1) РЫЧАГ АКСЕЛЕРАТОРА.....	77
2) РЫЧАГ ТОРМОЗА.....	77
3) СТОЯНОЧНЫЙ ТОРМОЗ.....	77

4) ПЕДАЛЬ ТОРМОЗА.....	78
5) ЗАМОК ЗАЖИГАНИЯ (КЛЮЧ).....	78
6) ПЕРЕКЛЮЧАТЕЛЬ РЕЖИМОВ РАБОТЫ ТРАНСМИССИИ (2WD/4WD) И ЭКСПЛУАТАЦИОННЫХ РЕЖИМОВ ДВИГАТЕЛЯ.....	79
7) МНОГОФУНКЦИОНАЛЬНЫЙ ПЕРЕКЛЮЧАТЕЛЬ.....	80
8) РЫЧАГ ПЕРЕКЛЮЧЕНИЯ.....	83
9) УПРАВЛЕНИЕ ОГРАНИЧЕНИЕМ СКОРОСТИ (ПРИ НАЛИЧИИ).....	84
II МНОГОФУНКЦИОНАЛЬНАЯ ПРИБОРНАЯ ПАНЕЛЬ (ЖК-ДИС- ПЛЕЙ).....	86
ОПИСАНИЕ МНОГОФУНКЦИОНАЛЬНОГО ДИСПЛЕЯ.....	86
РЕЖИМЫ МНОГОФУНКЦИОНАЛЬНОГО ИНФОРМАЦИОННОГО ЦЕНТРА.....	87
ПЕРЕМЕЩЕНИЕ ПО ПУНКТАМ МЕНЮ ЖК-ЭКРАНА ПРИБОРНОЙ ПАНЕЛИ.....	89
НАСТРОЙКА ИНФОРМАЦИОННОГО ЦЕНТРА.....	90
НАСТРОЙКА ОГРАНИЧЕНИЯ СКОРОСТИ.....	91
СИСТЕМЫ ПОМОЩИ В УПРАВЛЕНИИ.....	93
ABS (АНТИБЛОКИРОВОЧНАЯ СИСТЕМА ТОРМОЗОВ).....	93
eCBS (ЭЛЕКТРОННАЯ СИСТЕМА РАСПРЕДЕЛЕНИЯ ТОРМОЗНЫХ УСИ- ЛИЙ).....	93
BTC (ТОРМОЗНАЯ ПРОТИВОБУКСОВОЧНАЯ СИСТЕМА).....	93
DTC (СИСТЕМА КОНТРОЛЯ ТОРМОЖЕНИЯ ДВИГАТЕЛЕМ).....	93
III ОБОРУДОВАНИЕ.....	94
1) СИДЕНЬЕ.....	95
2) ПОДНОЖКИ.....	95
3) СИГНАЛЬНЫЕ ЛАМПЫ.....	95
4) ЭЛЕКТРИЧЕСКАЯ РОЗЕТКА (12 В).....	96
5) ЗАДНЯЯ БАГАЖНАЯ ПЛОЩАДКА.....	96
6) СЦЕПНОЕ УСТРОЙСТВО.....	96
7) РАЗЪЕМ ДЛЯ ПОДКЛЮЧЕНИЯ ЭЛЕКТРООБОРУДОВАНИЯ ПРИЦЕПА.....	97
8) КОМПЛЕКТ ИНСТРУМЕНТОВ.....	97
9) ОПОРА ПРИБОРНОЙ ПАНЕЛИ.....	97
10) КОНСОЛЬ.....	97
11) БУКСИРОВОЧНЫЕ ПРОУШИНЫ.....	98
12) ПОДСВЕТКА НОМЕРНОГО ЗНАКА.....	98
IV ТОПЛИВО.....	99
1) ТРЕБОВАНИЯ К ТОПЛИВУ.....	99
2) РЕКОМЕНДУЕМОЕ ТОПЛИВО.....	99
3) ЗАПРАВКА ТОПЛИВОМ.....	99
V ОБКАТКА.....	101
ЭКСПЛУАТАЦИЯ В ПЕРИОД ОБКАТКИ.....	101
VI ОСНОВНЫЕ ОПЕРАЦИИ.....	102
1) ПУСК ДВИГАТЕЛЯ.....	102
2) ПЕРЕКЛЮЧЕНИЕ ПЕРЕДАЧ.....	102
3) ОСТАНОВКА ДВИГАТЕЛЯ И СТОЯНКА МОТОВЕЗДЕХОДА.....	102
VII СПЕЦИАЛЬНЫЕ ОПЕРАЦИИ.....	103
1) ЕСЛИ В ВАРИАТОР ПОПАЛА ВОДА.....	103
2) ЕСЛИ В КОРПУС ВОЗДУШНОГО ФИЛЬТРА ПОПАЛА ВОДА.....	103
3) ЕСЛИ МОТОВЕЗДЕХОД ПЕРЕВЕРНУЛСЯ.....	104
4) ЕСЛИ МОТОВЕЗДЕХОД ЗАТОПЛЕН.....	104

VII НАСТРОЙКА МОТОВЕЗДЕХОДА.....	105
1) РЕГУЛИРОВКА ПОДВЕСКИ.....	105
2) РЕГУЛИРОВКА ДИНАМИЧЕСКОГО УСИЛИТЕЛЯ РУЛЕВОГО УПРАВЛЕНИЯ (DPS).....	107
IX ТРАНСПОРТИРОВКА МОТОВЕЗДЕХОДА.....	109
1) ИСПОЛЬЗОВАНИЕ СОБСТВЕННОГО ХОДА МОТОВЕЗДЕХОДА ДЛЯ ПОДЪЕМА НА ПРИЦЕП.....	110
2) ИСПОЛЬЗОВАНИЕ ЛЕБЕДКИ ДЛЯ ПОДЪЕМА МОТОВЕЗДЕХОДА НА ПРИЦЕП.....	111
3) ЗАКРЕПЛЕНИЕ МОТОВЕЗДЕХОДА ДЛЯ ТРАНСПОРТИРОВКИ.....	111
4) СХОД МОТОВЕЗДЕХОДА С ПРИЦЕПА.....	112
ИНСТРУКЦИИ ПО ПОДЪЕМУ МОТОВЕЗДЕХОДА.....	113
ОБЩАЯ ИНФОРМАЦИЯ ПО ТЕХНИКЕ БЕЗОПАСНОСТИ ДЛЯ ОСУЩЕСТВЛЕНИЯ ПОДЪЕМА.....	113
ПОДЪЕМ ПЕРЕДНЕЙ ЧАСТИ МОТОВЕЗДЕХОДА.....	113
ПОДЪЕМ ЗАДНЕЙ ЧАСТИ МОТОВЕЗДЕХОДА.....	113
ПОДЪЕМ ВСЕГО МОТОВЕЗДЕХОДА.....	114
<i>C) ТЕХНИЧЕСКОЕ ОБСЛУЖИВАНИЕ</i>	
I РЕГЛАМЕНТ ТЕХНИЧЕСКОГО ОБСЛУЖИВАНИЯ.....	116
1) УСЛОВИЯ СИЛЬНОЙ ЗАПЫЛЕННОСТИ.....	116
2) УСЛОВНЫЕ ОБОЗНАЧЕНИЯ, ИСПОЛЬЗУЕМЫЕ В РЕГЛАМЕНТЕ ТЕХНИЧЕСКОГО ОБСЛУЖИВАНИЯ.....	116
3) РЕГЛАМЕНТ ТЕХНИЧЕСКОГО ОБСЛУЖИВАНИЯ.....	116
II ОПЕРАЦИИ ТЕХНИЧЕСКОГО ОБСЛУЖИВАНИЯ.....	120
1) ВОЗДУШНЫЙ ФИЛЬТР.....	120
2) МОТОРНОЕ МАСЛО.....	124
3) МАСЛЯНЫЙ ФИЛЬТР.....	126
4) РАДИАТОР.....	126
5) ОХЛАЖДАЮЩАЯ ЖИДКОСТЬ.....	127
6) ИСКРОГАСИТЕЛЬ.....	130
7) ВОЗДУШНЫЙ ФИЛЬТР ВАРИАТОРА.....	131
8) МАСЛО ДЛЯ КОРОБКИ ПЕРЕДАЧ.....	131
9) СВЕЧИ ЗАЖИГАНИЯ.....	133
10) КРЫШКА ВАРИАТОРА.....	134
11) УСТАНОВКА КРЫШКИ ВАРИАТОРА.....	134
12) РЕМЕНЬ ВАРИАТОРА.....	135
13) ВЕДУЩИЙ И ВЕДОМЫЙ ШКИВЫ.....	136
14) АККУМУЛЯТОРНАЯ БАТАРЕЯ.....	136
15) ПРЕДОХРАНИТЕЛЯМ;.....	137
16) СВЕТОВЫЕ ПРИБОРЫ.....	139
17) ЧЕХЛЫ И КОЖУХИ ШАРНИРОВ ПРИВОДНЫХ ВАЛОВ.....	141
18) ПОДШИПНИКИ КОЛЕС.....	141
19) КОЛЕСА И ШИНЫ.....	143
20) РУЛЕВОЕ УПРАВЛЕНИЕ.....	147
21) ПОДВЕСКА.....	147
22) ТОРМОЗА.....	148
III УХОД ЗА МОТОВЕЗДЕХОДОМ.....	150
1) ОБСЛУЖИВАНИЕ ПОСЛЕ ПОЕЗДКИ.....	150
2) МОЙКА МОТОВЕЗДЕХОДА.....	150

IV КОНСЕРВАЦИЯ, ХРАНЕНИЕ И СЕЗОННОЕ ОБСЛУЖИВАНИЕ МОТОВЕЗДЕХОДА.....	152
--	-----

D) ТЕХНИЧЕСКАЯ ИНФОРМАЦИЯ

ДЕКЛАРАЦИЯ СООТВЕТСТВИЯ ЕС.....	154
ДЕКЛАРАЦИЯ О СООТВЕТСТВИИ НОРМАМ ЕВРАЗЭС.....	156
I ТЕХНИЧЕСКИЕ ХАРАКТЕРИСТИКИ.....	157

E) ПОИСК И УСТРАНЕНИЕ НЕИСПРАВНОСТЕЙ

ИНСТРУКЦИИ ПО ПОИСКУ И УСТРАНЕНИЮ НЕИСПРАВНО- СТЕЙ.....	168
II СООБЩЕНИЯ НА МНОГОФУНКЦИОНАЛЬНОЙ ПРИБОРНОЙ ПАНЕЛИ.....	173

F) ЗАПАСНЫЕ ЧАСТИ

I КАТАЛОГИ.....	176
-----------------	-----

G) ГАРАНТИЯ

ОГРАНИЧЕННЫЕ ГАРАНТИЙНЫЕ ОБЯЗАТЕЛЬСТВА КОМПАНИИ VRP В США И КАНАДЕ: МОТОВЕЗДЕХОД 2020 CAN-AM®.....	178
ГАРАНТИИ ПО НОРМАТИВАМ ТОКСИЧНОСТИ ОТРАБОТАВШИХ ГАЗОВ АГЕНТСТВА ПО ОХРАНЕ ОКРУЖАЮЩЕЙ СРЕДЫ США.	182
ОГРАНИЧЕННЫЕ МЕЖДУНАРОДНЫЕ ГАРАНТИЙНЫЕ ОБЯЗА- ТЕЛЬСТВА КОМПАНИИ VRP: МОТОВЕЗДЕХОД 2020 CAN-AM®.	185
ОГРАНИЧЕННАЯ ГАРАНТИЯ КОМПАНИИ VRP ДЛЯ ЕВРОПЕЙ- СКОЙ ЭКОНОМИЧЕСКОЙ ЗОНЫ, СОДРУЖЕСТВА НЕЗАВИСИ- МЫХ ГОСУДАРСТВ И ТУРЦИИ: МОТОВЕЗДЕХОД 2020 CAN- AM®.....	190

H) ИНФОРМАЦИЯ ДЛЯ КЛИЕНТОВ

I КОНФИДЕНЦИАЛЬНОСТЬ.....	196
II КОНТАКТНАЯ ИНФОРМАЦИЯ.....	197
АЗИЯ.....	197
ЕВРОПА.....	197
СЕВЕРНАЯ АМЕРИКА.....	198
ОКЕАНИЯ.....	198
ЮЖНАЯ АМЕРИКА.....	198
III СМЕНА АДРЕСА / ВЛАДЕЛЬЦА.....	199
IV УЧЁТНЫЕ ЗАПИСИ ТЕХОБСЛУЖИВАНИЯ.....	205

А) ИНФОРМАЦИЯ ПО БЕЗОПАСНОСТИ

ОБЩИЕ МЕРЫ ПРЕДОСТОРОЖНОСТИ

1) Избегайте отравления угарным газом

Отработавшие газы всех двигателей внутреннего сгорания содержат оксид углерода (угарный газ), который в определенных условиях может представлять смертельную опасность. Вдыхание угарного газа может стать причиной появления головной боли, головокружения, сонливости, тошноты, спутанности сознания и, в конечном итоге, стать причиной летального исхода.

Угарный газ является веществом без цвета и запаха, которое может присутствовать в воздухе, даже если вы не видите и не ощущаете запаха отработавших газов. Смертельно опасная концентрация угарного газа может достигаться достаточно быстро, и вы можете оказаться в ситуации, в которой не сможете спасти себя самостоятельно. В плохо проветриваемом помещении опасная концентрация угарного газа может сохраняться в течение нескольких часов и даже дней. Если вы чувствуете какие-нибудь симптомы отравления угарным газом, немедленно покиньте опасную область, подышите свежим воздухом и обратитесь за медицинской помощью.

Для предотвращения возможности получения серьезных травм и летального исхода в результате отравления угарным газом:

- Никогда не эксплуатируйте транспортное средство в плохо проветриваемых и частично закрытых местах. Даже если вы попытаетесь отводить отработавшие газы, концентрация угарного газа может быстро достичь опасного уровня.
- Запуск двигателя в местах, где выхлопные газы могут быть затянуты в помещения через двери или окна, категорически запрещен.

2) Воспламенение паров бензина и прочие опасности

Пары бензина являются легковоспламеняемыми и взрывоопасными. Пары бензина могут распространиться и воспламениться от искры или пламени на значительном расстоянии от двигателя. В целях снижения риска возгорания или взрыва следуйте приведенным ниже инструкциям:

- Для хранения топлива используйте только специальные канистры.
- Не заправляйте канистры топливом, когда они находятся на мотовездеходе. Электростатический разряд может стать причиной воспламенения топлива.
- При заправке строго следуйте инструкциям раздела «ТОПЛИВО».
- Не запускайте двигатель и не начинайте движение, если пробка заливной горловины топливного бака не закрыта или закрыта неправильно.

Бензин ядовит и может стать причиной причинения вреда здоровью и даже гибели.

- Не допускайте попадания бензина в рот.
- При попадании бензина внутрь или в глаза, а также при вдыхании паров бензина незамедлительно обратитесь за медицинской помощью.

Если вы пролили бензин на себя, смойте его водой с мылом и смените одежду.

3) Опасность ожогов

При функционировании некоторые компоненты разогреваются до высоких температур. Во избежание ожогов не допускайте контактов с ними во время эксплуатации и спустя некоторое время после её окончания.

4) Аксессуары и внесение изменений в конструкцию

Внесение изменений в конструкцию транспортного средства и установка дополнительного оборудования могут оказывать влияние на управляемость транспортного средства. После внесения изменений в конструкцию мотовездехода важно привыкнуть к управлению, чтобы, при необходимости, соответствующим образом откорректировать ваш стиль вождения.

Не вносите изменения в конструкцию транспортного средства и не устанавливайте дополнительное оборудование, не сертифицированные компанией BRP для данного мотовездехода. Данные изменения не были протестированы компанией BRP — они могут стать причиной увеличения риска получения травмы и потери контроля над транспортным средством или сделают эксплуатацию мотовездехода незаконной. Например, установка не рекомендованных шин может оказывать влияние на управляемость мотовездехода и увеличивать опасность потери контроля над транспортным средством.

Чтобы ознакомиться с перечнем дополнительного оборудования, доступного для данного мотовездехода, обратитесь к авторизованному дилеру BRP.

II ПРЕДУПРЕЖДАЮЩИЕ СООБЩЕНИЯ

МОТОВЕЗДЕХОД — НЕ ИГРУШКА И МОЖЕТ БЫТЬ ОПАСЕН.

- Управление мотовездеходом отличается от управления другими транспортными средствами, включая мотоцикл и автомобиль. Если не принять соответствующих мер предосторожности, даже при выполнении обычных маневров, таких как поворот, движение по склону или преодоление препятствий, может произойти столкновение или опрокидывание мотовездехода.

Пренебрежение правилами техники безопасности, которые приводятся ниже, может привести к **СЕРЬЕЗНОЙ ТРАВМЕ ИЛИ ГИБЕЛИ**:

- Прежде чем приступить к эксплуатации, внимательно прочтите РУКОВОДСТВО ПО ЭКСПЛУАТАЦИИ и предупреждающие наклейки на мотовездеходе. Также, прежде чем приступить к эксплуатации мотовездехода, просмотрите *ВИДЕОРОЛИК ПО БЕЗОПАСНОСТИ*.
- Всегда соблюдайте возрастные ограничения: лица, не достигшие 16-летнего возраста, не допускаются к управлению мотовездеходом.
- Не садитесь на мотовездеход, предварительно не надев сертифицированный защитный шлем подходящего размера и другую необходимую экипировку. Для получения более подробной информации см. главу «ЗАЩИТНАЯ ЭКИПИРОВКА» в разделе «УПРАВЛЕНИЕ МОТОВЕЗДЕХОДОМ».
- Перевозка пассажира на данных моделях мотовездехода не допускается. Мотовездеходы данного типа предназначены только для водителя. Не вносите в конструкцию мотовездехода изменения, делающие возможным перевозку пассажира, а также не перевозите пассажиров на багажных площадках (багажниках). При перевозке пассажира нарушается развесовка, затрудняется управление, а также увеличивается риск потери контроля над мотовездеходом.
- Движение в усталом, болезненном состоянии или под воздействием алкоголя или наркосодержащих препаратов категорически запрещено. В таком состоянии время реакции увеличивается, а способность принимать взвешенные решения ухудшается.
- Не пытайтесь оторвать передние колеса от земли, совершать прыжки, а также выполнять другие трюки.
- Не превышайте разумную скорость движения. Поддерживайте скорость в соответствии с рельефом местности, обзорностью, условиями движения и, сообразуясь с вашим водительским опытом.
- При движении по незнакомой местности будьте особенно осторожны и снижайте скорость движения. Во время движения будьте постоянно готовы к неожиданной смене рельефа.
- Не выезжайте на неровную или скользкую поверхность, если у вас нет необходимых навыков управления. Соблюдайте особую осторожность при езде по подобной местности.
- При выполнении поворота обязательно Соблюдайте надлежащие процедуры. См. главу «ТЕХНИКА ВОЖДЕНИЯ» в разделе «УПРАВЛЕНИЕ МОТОВЕЗДЕХОДОМ».
- Не направляйте мотовездеход на склоны, которые могут оказаться слишком крутыми для вашей машины; сообразуйтесь с собственным опытом водителя.
- Соблюдайте надлежащие процедуры для движения по гористой местности, описанные в разделе «ТЕХНИКА ВОЖДЕНИЯ». Перед началом движения внимательно исследуйте рельеф местности. Не взбирайтесь на слишком крутые или сыпучие склоны.

- Соблюдайте надлежащие процедуры для движения вниз по склону или торможения на склоне, описанные в разделе «ТЕХНИКА ВОЖДЕНИЯ». Перед началом движения вниз по склону внимательно исследуйте рельеф местности.
- Соблюдайте надлежащие процедуры для движения поперёк склона, описанные в разделе «ТЕХНИКА ВОЖДЕНИЯ». Избегайте движения по склонам со скользким или рыхлым покрытием.
- Во время движения в гору иногда двигатель может заглохнуть или мотовездеход начнёт скатываться назад. Во избежание самопроизвольной остановки двигателя при движении вверх по склону включайте понижающую передачу и поддерживайте постоянную скорость движения. Если мотовездеход остановился или стал скатываться назад, следуйте специальной процедуре, описанной в разделе «ТЕХНИКА ВОЖДЕНИЯ».
- При движении по незнакомой местности убедитесь в отсутствии препятствий. Не пытайтесь переехать крупные валуны или поваленные деревья. Соблюдайте надлежащие процедуры для преодоления препятствий, описанные в разделе «ТЕХНИКА ВОЖДЕНИЯ».
- Буксование и занос мотовездехода особенно опасны. Научитесь контролировать мотовездеход при пробуксовке или заносе на малой скорости и на ровной поверхности. Во время движения по скользкой поверхности (например, по льду) будьте предельно осторожны, поддерживайте малую скорость движения во избежание развития неконтролируемого заноса.
- Не заводите мотовездеход в глубокую воду или в быстрые потоки. Уровень воды не должен подниматься выше подножек. Помните, что эффективность мокрых тормозов снижается. После преодоления водной преграды, а также после движения по грязи или снегу, проверьте тормоза. При необходимости несколько раз задействуйте тормоза, чтобы высушить колодки.
- Помните, что на длину тормозного пути оказывают влияния следующие факторы (список не исчерпывающий): погода и условия движения, состояние компонентов тормозной системы и шин, скорость движения мотовездехода и высота над уровнем моря, загрузка мотовездехода и буксировка груза. Не забывайте об этом и соответствующим образом изменяйте стиль вождения.
- При движении задним ходом убедитесь, что позади мотовездехода нет людей или препятствий. Сдавайте назад медленно, когда это безопасно.
- Компания BRP рекомендует во время движения задним ходом занимать на мотовездеходе положение сидя. Не вставайте. Вес вашего тела переместится вперед, по направлению к рычагу акселератора, что может стать причиной неожиданного ускорения и привести к потере контроля над мотовездеходом.
- Предельная нагрузка на мотовездеход, указанная в Руководстве, учитывает вес водителя, груза и дополнительного оборудования. Перевозимый груз должен быть правильно распределён и надёжно закреплён. При перевозке груза или буксировке прицепа снизьте скорость и следуйте инструкциям, приведённым в данном Руководстве. Оставляйте больше места для торможения.
- Перед поездкой необходимо произвести осмотр мотовездехода и убедиться, что он готов к безопасной эксплуатации. См. главу «КОНТРОЛЬНЫЙ ОСМОТР ПЕРЕД ПОЕЗДКОЙ» в разделе «УПРАВЛЕНИЕ МОТОВЕЗДЕХОДОМ». Соблюдайте Регламент технического обслуживания, приведённый в Руководстве по эксплуатации. См. раздел «ТЕХНИЧЕСКОЕ ОБСЛУЖИВАНИЕ».
- Не отправляйтесь в путь на мотовездеходе с неисправными органами управления.
- Всегда поддерживайте рекомендованное давление в шинах. Устанавливайте на мотовездеход шины только рекомендованного типа и размера. Для получения информации о шинах см. раздел «ТЕХНИЧЕСКИЕ ХАРАКТЕРИСТИКИ».

- Неправильный выбор скорости движения может стать причиной аварии и получения травм. Выбирайте безопасную скорость движения. Статистика свидетельствует, что превышение скорости при выполнении поворота является главной причиной всех происшествий. Помните, что мотовездеход — достаточно тяжёлая машина! Она способна нанести серьёзную травму при опрокидывании.
- Конструкцией данного мотовездехода не предусмотрено выполнение прыжков, его конструктивные элементы не в состоянии полностью поглотить большую энергию удара, возникающую при выполнении таких трюков, — часть этой энергии может передаваться водителю. Езда на задних колёсах — это верный способ опрокинуть тяжёлую машину на себя, но при этом могут пострадать и посторонние люди. Выполнение любого из этих двух приемов очень опасно — следует избегать их.

1) Европейское сообщество

Об использовании на дорогах

Следующие предупреждения относятся только к европейским странам, где разрешается ездить на квадроцикле по дорогам. Пренебрежение правилами техники безопасности, которые приводятся ниже, может привести к **СЕРЬЕЗНОЙ ТРАВМЕ ИЛИ ГИБЕЛИ**:



ПРЕДУПРЕЖДЕНИЕ

- Данное транспортное средство предназначено исключительно для **ВНЕДОРОЖНОГО** использования. Оно может использоваться для передвижения на короткие расстояния по асфальтированной поверхности на низкой скорости с целью перемещения транспортного средства из одного места в другое.
- Следует всегда двигаться на невысокой скорости, существенно сбавляя ее на поворотах.
- Обязательно соблюдайте нормы и правила дорожного движения даже при езде по грязи или гравию.
- Обязательно используйте любое другое необходимое оборудование, требуемое в соответствии с нормами и правилами дорожного движения для тихоходного транспортного средства.

III ЭКСПЛУАТАЦИОННЫЕ ПРЕДУПРЕЖДЕНИЯ

Следующее предупреждение и его формат определяется требованиями Комиссии США по безопасности потребительских товаров и должно содержаться в Руководстве по эксплуатации для всех мотовездеходов.

ПРИМЕЧАНИЕ: Иллюстрации приводятся исключительно для общего (типового) случая. Ваша модель может отличаться.

Следующий перечень не является исчерпывающим.

ПРЕДУПРЕЖДЕНИЕ



ВОЗМОЖНАЯ ОПАСНОСТЬ

Эксплуатация мотовездехода неподготовленным водителем.

ЧТО МОЖЕТ ПРОИЗОЙТИ

Велика вероятность несчастного случая, если водитель не знает, как управлять мотовездеходом в различных ситуациях, при различных типах рельефа.

КАК ИЗБЕЖАТЬ ОПАСНОСТИ

Необходимо пройти специальный курс обучения. Необходимо регулярно совершенствовать навыки, полученные во время прохождения курса обучения, а также практиковаться в выполнении приемов вождения, описанных в Руководстве по эксплуатации.

Для получения дополнительной информации о прохождении специального курса обучения обратитесь к авторизованному дилеру Can-Am.

 **ПРЕДУПРЕЖДЕНИЕ**



ВОЗМОЖНАЯ ОПАСНОСТЬ

Пренебрежение возрастным ограничением при управлении мотовездеходом.

ЧТО МОЖЕТ ПРОИЗОЙТИ

Эксплуатация мотовездехода детьми может привести к серьезной травме или гибели ребёнка.

Даже если ребёнок достиг возраста, при котором можно управлять определённым типом мотовездехода, у него может не хватить навыков, возможностей и зрелости суждения для безопасного управления мотовездеходом, что может привести к серьезной аварии.

КАК ИЗБЕЖАТЬ ОПАСНОСТИ

Лица, не достигшие 16-летнего возраста, не допускаются к управлению мотовездеходом.

⚠ ПРЕДУПРЕЖДЕНИЕ**ВОЗМОЖНАЯ ОПАСНОСТЬ**

Перевозка пассажира на данных моделях мотовездехода.

ЧТО МОЖЕТ ПРОИЗОЙТИ

Перевозка пассажира может привести к потере устойчивости и управляемости мотовездехода.

Велика опасность аварии с тяжёлыми последствиями для вас и/или пассажира.

КАК ИЗБЕЖАТЬ ОПАСНОСТИ

Не перевозить пассажира. Сиденье мотовездехода удлинено лишь для того, чтобы водитель мог перемещаться по нему при совершении маневров, а не для перевозки пассажира (-ов).

 **ПРЕДУПРЕЖДЕНИЕ**



ВОЗМОЖНАЯ ОПАСНОСТЬ

Перевозка пассажира (-ов) на переднем или заднем багажнике мотовездехода.

ЧТО МОЖЕТ ПРОИЗОЙТИ

Перевозка пассажира может привести:

- К потере устойчивости и управляемости мотовездехода.
- К травмированию пассажира(-ов) в результате падения на твердую поверхность.
- К аварии с тяжёлыми последствиями для вас и/или пассажира.

КАК ИЗБЕЖАТЬ ОПАСНОСТИ

Не перевозите пассажира (-ов) на переднем или заднем багажнике мотовездехода.

⚠ ПРЕДУПРЕЖДЕНИЕ**ВОЗМОЖНАЯ ОПАСНОСТЬ**

Движение по дороге с покрытием.

ЧТО МОЖЕТ ПРОИЗОЙТИ

На мощёной дороге управляемость мотовездехода заметно ухудшается, вы можете потерять контроль над машиной.

КАК ИЗБЕЖАТЬ ОПАСНОСТИ

Если в вашей местности разрешена эксплуатация мотовездеходов на дорогах общего пользования, перемещайтесь на своем мотовездеходе по дорогам с твердым покрытием только на небольшие расстояния и только для перемещения с одного участка бездорожья на другой.

Обязательно двигайтесь на низкой скорости (ни в коем случае не превышайте 40 км/ч) и снижайте скорость перед выполнением поворота.

Обязательно соблюдайте все нормы и правила дорожного движения при управлении своим мотовездеходом на дорогах общего пользования и улицах.

 **ПРЕДУПРЕЖДЕНИЕ**



ВОЗМОЖНАЯ ОПАСНОСТЬ

Отсутствие надлежащей экипировки: защитного шлема, очков и защитной экипировки.

ЧТО МОЖЕТ ПРОИЗОЙТИ

- Езда без шлема значительно увеличивает вероятность серьезной травмы головы или гибели в случае аварии.
- Отсутствие защитных очков увеличивает риск совершения аварии по вине водителя мотовездехода и значительно увеличивает вероятность получения серьезной травмы в случае ДТП.
- Отсутствие защитной экипировки значительно увеличивает вероятность получения серьезной травмы в случае аварии.

КАК ИЗБЕЖАТЬ ОПАСНОСТИ

Обязательно надевайте хорошо подогнанный защитный шлем. Кроме того, экипировка должна включать:

- Защитные очки (или щиток).
- Шлем с защитой подбородка.
- Перчатки и ботинки.
- Рубашку или куртку с длинными рукавами.
- Длинные брюки.

⚠ ПРЕДУПРЕЖДЕНИЕ

V00A07Q

ВОЗМОЖНАЯ ОПАСНОСТЬ

Эксплуатация мотовездехода под воздействием алкоголя или наркотических веществ.

ЧТО МОЖЕТ ПРОИЗОЙТИ

Уменьшение способности к правильной оценке ситуации.

Замедление реакции.

Ухудшение координации движений и восприятия.

Может привести к аварии с тяжелейшими последствиями или гибели.

КАК ИЗБЕЖАТЬ ОПАСНОСТИ

Никогда не эксплуатируйте это транспортное средство под воздействием наркотиков или алкоголя.

⚠ ПРЕДУПРЕЖДЕНИЕ



V00A09Q

ВОЗМОЖНАЯ ОПАСНОСТЬ

Нарушение скоростного режима.

ЧТО МОЖЕТ ПРОИЗОЙТИ

Увеличивается вероятность потери управления и совершения аварии.

КАК ИЗБЕЖАТЬ ОПАСНОСТИ

Выбирайте скорость, соответствующую рельефу местности, условиям видимости и вашему водительскому опыту.

⚠ ПРЕДУПРЕЖДЕНИЕ



ВОЗМОЖНАЯ ОПАСНОСТЬ

Попытка двигаться на задних колёсах, совершать прыжки и выполнять другие трюки.

ЧТО МОЖЕТ ПРОИЗОЙТИ

Увеличивается вероятность несчастного случая, в том числе переворачивания.

КАК ИЗБЕЖАТЬ ОПАСНОСТИ

Не пытайтесь выполнять такие трюки, как движение на задних колёсах или прыжки. Не устраивайте представлений.

**ПРЕДУПРЕЖДЕНИЕ****ВОЗМОЖНАЯ ОПАСНОСТЬ**

Пренебрежение проверкой состояния мотовездехода перед эксплуатацией.

Ненадлежащее техническое обслуживание мотовездехода.

ЧТО МОЖЕТ ПРОИЗОЙТИ

Увеличивается вероятность несчастного случая или повреждения оборудования.

КАК ИЗБЕЖАТЬ ОПАСНОСТИ

Обязательно проверяйте состояние вашего мотовездехода перед поездкой, чтобы убедиться в его исправности.

Соблюдайте Регламент технического обслуживания, приведенный в Руководстве по эксплуатации.

**ПРЕДУПРЕЖДЕНИЕ****ВОЗМОЖНАЯ ОПАСНОСТЬ**

Движение по замёрзшему водоёму.

ЧТО МОЖЕТ ПРОИЗОЙТИ

Очень велика опасность травмирования или гибели водителя и/или пассажира в результате затопления мотовездехода.

КАК ИЗБЕЖАТЬ ОПАСНОСТИ

Не выезжайте на замёрзший водоём, не проверив толщину и прочность ледяного покрова и не убедившись, что он может выдержать вес мотовездехода и нагрузку, возникающую при его движении.

⚠ ПРЕДУПРЕЖДЕНИЕ



ВОЗМОЖНАЯ ОПАСНОСТЬ

Отпускание руля или убирание ног с подножек во время движения.

ЧТО МОЖЕТ ПРОИЗОЙТИ

Отпускание даже одной рукоятки руля или снятие одной ноги с подножки уменьшает вашу способность контролировать мотовездеход, что может привести к потере равновесия и падению с мотовездехода. Если нога не стоит на подножке, то она может задеть заднее колесо, что приведёт к травме или несчастному случаю.

КАК ИЗБЕЖАТЬ ОПАСНОСТИ

Во время движения водитель должен всегда держаться обеими руками за руль, а его ноги должны находиться на подножках.

⚠ ПРЕДУПРЕЖДЕНИЕ**ВОЗМОЖНАЯ ОПАСНОСТЬ**

Пренебрежение мерами предосторожности при движении на мотовездеходе по незнакомой местности.

ЧТО МОЖЕТ ПРОИЗОЙТИ

Не имея достаточного времени, чтобы отреагировать, вы можете наехать на скрытый камень, неровность или яму.

Это может привести к потере управления или опрокидыванию мотовездехода.

КАК ИЗБЕЖАТЬ ОПАСНОСТИ

На незнакомой местности двигайтесь медленно, будьте предельно внимательны и осторожны.

Постоянно будьте готовы к внезапной смене рельефа местности.

ПРЕДУПРЕЖДЕНИЕ



ВОЗМОЖНАЯ ОПАСНОСТЬ

Пренебрежение мерами предосторожности при движении на мотовездеходе по неровной, скользкой или рыхлой поверхности.

ЧТО МОЖЕТ ПРОИЗОЙТИ

Возможна потеря сцепления колёс с дорогой и потеря управления, что может привести к несчастному случаю, включая опрокидывание мотовездехода.

КАК ИЗБЕЖАТЬ ОПАСНОСТИ

Не выезжайте на неровную, скользкую или рыхлую поверхность, если у вас нет достаточного опыта управления мотовездеходом в подобных условиях.

Соблюдайте особую осторожность при езде по подобной местности.

⚠ ПРЕДУПРЕЖДЕНИЕ**ВОЗМОЖНАЯ ОПАСНОСТЬ**

Неверная техника выполнения поворота.

ЧТО МОЖЕТ ПРОИЗОЙТИ

Возможна потеря управления и, как следствие, авария или опрокидывание мотовездехода.

КАК ИЗБЕЖАТЬ ОПАСНОСТИ

При выполнении поворота следуйте инструкциям, приведённым ниже в настоящем Руководстве. Освойте выполнение маневра поворота сначала на малой, затем на более высокой скорости.

Не выполняйте поворот на слишком высокой скорости.

⚠ ПРЕДУПРЕЖДЕНИЕ



ВОЗМОЖНАЯ ОПАСНОСТЬ

Движение по чрезмерно крутым склонам.

ЧТО МОЖЕТ ПРОИЗОЙТИ

На крутом склоне мотовездеход может перевернуться гораздо легче, чем при движении по ровной поверхности или пологим склонам.

КАК ИЗБЕЖАТЬ ОПАСНОСТИ

Не направляйте мотовездеход на склоны, которые могут оказаться слишком крутыми для вашей машины; сообразуйтесь с собственным опытом водителя.

Потренируйтесь в управлении мотовездеходом сначала на пологих склонах, а затем и на более крутых.

ПРЕДУПРЕЖДЕНИЕ



ВОЗМОЖНАЯ ОПАСНОСТЬ

Неверная техника движения вверх по склону.

ЧТО МОЖЕТ ПРОИЗОЙТИ

Потеря управления, опрокидывание мотовездехода.

КАК ИЗБЕЖАТЬ ОПАСНОСТИ

При движении в гору соблюдайте инструкции, приведённые ниже в настоящем Руководстве.

Перед подъёмом внимательно исследуйте рельеф местности.

Не взбирайтесь на слишком крутые или сыпучие склоны.

Перенесите центр тяжести вашего тела вперед.

Не делайте резких нажатий на рычаг дроссельной заслонки и не переключайте резко передачи. Мотовездеход может опрокинуться.

Не пересекайте вершину холма на высокой скорости. По другую сторону холма может находиться препятствие, обрыв, другое транспортное средство или человек.

⚠ ПРЕДУПРЕЖДЕНИЕ



ВОЗМОЖНАЯ ОПАСНОСТЬ

Неверная техника движения вниз по склону.

ЧТО МОЖЕТ ПРОИЗОЙТИ

Потеря управления, опрокидывание мотовездехода.

КАК ИЗБЕЖАТЬ ОПАСНОСТИ

При движении вниз по склону действуйте в соответствии с процедурами, изложенными в настоящем Руководстве.

ПРИМЕЧАНИЕ: Для торможения при движении вниз по склону применяется специальный приём.

Перед спуском внимательно исследуйте рельеф местности.

Перенесите центр тяжести вашего тела назад.

Никогда не спускайтесь с холма на высокой скорости.

Избегайте движения вниз по склону под углом, при котором мотовездеход сильно наклоняется на одну сторону. Старайтесь двигаться по склону прямо вниз.

⚠ ПРЕДУПРЕЖДЕНИЕ



ВОЗМОЖНАЯ ОПАСНОСТЬ

Неверная техника пересечения склона или поворота на склоне.

ЧТО МОЖЕТ ПРОИЗОЙТИ

Потеря управления, опрокидывание мотовездехода.

КАК ИЗБЕЖАТЬ ОПАСНОСТИ

Не пытайтесь развернуть мотовездеход на склоне – для этого, прежде всего, следует освоить технику разворота, описанную в настоящем Руководстве. При повороте на любом склоне будьте осторожны.

По возможности избегайте движения по склонам крутых холмов.

При движении поперёк склона:

Следуйте инструкциям, приведённым в данном Руководстве.

Избегайте движения по склонам со скользким или рыхлым покрытием.

Водитель должен перенести вес тяжести тела в сторону вершины.

ПРЕДУПРЕЖДЕНИЕ

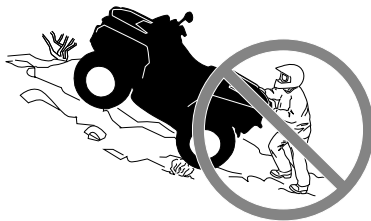

ВОЗМОЖНАЯ ОПАСНОСТЬ

Остановка двигателя, скатывание вниз по склону или неверная техника схода с мотовездехода при движении вверх по склону.

ЧТО МОЖЕТ ПРОИЗОЙТИ

Опрокидывание мотовездехода.

КАК ИЗБЕЖАТЬ ОПАСНОСТИ

При движении вверх по склону поддерживайте постоянную скорость и включайте понижающую передачу.

Если вы теряете скорость движения:

Перенесите центр тяжести вашего тела в направлении вершины холма. Не делайте резких нажатий на рычаг дроссельной заслонки и не переключайте резко передачи. Мотовездеход может опрокинуться.

Нажмите на рычаг тормоза.

После остановки машины задействуйте блокировку тормоза.

Сойдите с мотовездехода на сторону, обращённую к вершине, или на любую сторону, если мотовездеход стоит прямо.

Если мотовездеход начинает скатываться назад:

Перенесите центр тяжести вашего тела в направлении вершины холма. Не делайте резких нажатий на рычаг дроссельной заслонки и не переключайте резко передачи. Мотовездеход может опрокинуться.

Если мотовездеход начинает скатываться, не пользуйтесь задним тормозом.

Плавное нажмите рычаг переднего тормоза.

После полной остановки машины включите задний тормоз и блокировку тормоза.

Сойдите с мотовездехода на сторону, обращённую к вершине, или на любую сторону, если мотовездеход стоит прямо.

Разверните мотовездеход и сядьте на него, далее действуйте, как указано в настоящем Руководстве.

⚠ ПРЕДУПРЕЖДЕНИЕ**ВОЗМОЖНАЯ ОПАСНОСТЬ**

Неверная техника преодоления препятствий.

ЧТО МОЖЕТ ПРОИЗОЙТИ

Потеря управления, опрокидывание мотовездехода.

Мотовездеход может перевернуться.

КАК ИЗБЕЖАТЬ ОПАСНОСТИ

На незнакомой местности, прежде всего, проверьте, нет ли препятствий.

Не пытайтесь переехать через большие валуны или поваленные деревья.

Преодолевая препятствия, действуйте в соответствии с рекомендациями настоящего Руководства.

⚠ ПРЕДУПРЕЖДЕНИЕ



ВОЗМОЖНАЯ ОПАСНОСТЬ

Неконтролируемая пробуксовка или занос.

ЧТО МОЖЕТ ПРОИЗОЙТИ

Потеря управления.

При внезапном возобновлении сцепления колёс с дорогой возможно опрокидывание мотовездехода.

КАК ИЗБЕЖАТЬ ОПАСНОСТИ

Научитесь контролировать мотовездеход при пробуксовке или заносе на малой скорости и на ровной поверхности.

Во время движения по скользкой поверхности (например, по льду) будьте осторожны и поддерживайте малую скорость во избежание возникновения неконтролируемого заноса или пробуксовки.

⚠ ПРЕДУПРЕЖДЕНИЕ**ВОЗМОЖНАЯ ОПАСНОСТЬ**

Движение по глубокой воде или в быстром водном потоке.

ЧТО МОЖЕТ ПРОИЗОЙТИ

Возможно всплывание колёс, что приведёт к потере сцепления колёс с дорогой, утрате контроля над мотовездеходом, и в результате — к несчастному случаю.

КАК ИЗБЕЖАТЬ ОПАСНОСТИ

Не заводите мотовездеход в глубокую воду или в быстрые потоки.

Проверьте глубину водоёма, прежде чем въезжать в него. Уровень воды должен быть не выше подножек мотовездехода.

Помните, что эффективность мокрых тормозов снижается. Проверяйте тормоза после выхода из воды. При необходимости несколько раз задействуйте тормоза, чтобы высушить колодки.

⚠ ПРЕДУПРЕЖДЕНИЕ



ВОЗМОЖНАЯ ОПАСНОСТЬ

Неверная техника движения задним ходом.

ЧТО МОЖЕТ ПРОИЗОЙТИ

Наезд на препятствие или человека, стоящего позади вас, что приведёт к серьёзной травме.

КАК ИЗБЕЖАТЬ ОПАСНОСТИ

Перед началом движения задним ходом убедитесь в отсутствии препятствий или людей позади вас. Двигайтесь на малой скорости.

⚠ ПРЕДУПРЕЖДЕНИЕ**ВОЗМОЖНАЯ ОПАСНОСТЬ**

Эксплуатация мотовездехода с нерекомендованным типом шин или с неправильно, или неравномерно накачанными шинами.

ЧТО МОЖЕТ ПРОИЗОЙТИ

Потеря управления, сдутие колёс, проворачивание шин на колёсных дисках, в результате чего увеличивается вероятность несчастного случая или аварии.

КАК ИЗБЕЖАТЬ ОПАСНОСТИ

Пользуйтесь только рекомендованным типом шин, указанным в настоящем Руководстве.

Постоянно поддерживайте в шинах требуемое давление воздуха, как указано в настоящем Руководстве.

Повреждённые колеса или шины должны быть немедленно заменены.

⚠ ПРЕДУПРЕЖДЕНИЕ



ВОЗМОЖНАЯ ОПАСНОСТЬ

Эксплуатация мотовездехода с недопустимыми изменениями конструкции.

ЧТО МОЖЕТ ПРОИЗОЙТИ

Неверная установка дополнительного оборудования или самостоятельная модификация конструкции мотовездехода изменяют его динамические качества, что, в некоторых ситуациях, может привести к аварии или несчастному случаю.

КАК ИЗБЕЖАТЬ ОПАСНОСТИ

Не изменяйте конструкцию мотовездехода. Все детали и принадлежности, устанавливаемые на мотовездеходе, должны быть изготовлены или рекомендованы компанией BRP, либо спроектированы специально для данной модели мотовездехода. Все оборудование также должно быть правильно установлено. Если у вас есть какие-либо вопросы, обращайтесь к дилеру Can-Am.

Не устанавливайте пассажирское сиденье и не используйте для перевозки пассажира багажники.

Изменение конструкции мотовездехода с целью увеличения мощности и скорости лишает вас права на гарантийное обслуживание. В некоторых странах изменение конструкции мотовездехода, включая демонтаж деталей двигателя или системы выпуска отработавших газов, запрещено законом.

⚠ ПРЕДУПРЕЖДЕНИЕ**ВОЗМОЖНАЯ ОПАСНОСТЬ**

Перегрузка мотовездехода, нарушение правил перевозки или буксировки груза.

ЧТО МОЖЕТ ПРОИЗОЙТИ

Ухудшение управляемости, что может привести к аварии.

КАК ИЗБЕЖАТЬ ОПАСНОСТИ

Предельная нагрузка на мотовездеход, указанная в Руководстве, учитывает вес водителя, груза и дополнительных принадлежностей. Не перегружайте мотовездеход.

Перевозимый груз должен быть правильно распределён и надёжно закреплён.

При перевозке груза или буксировке прицепа снизьте скорость. Оставляйте больше места для торможения.

При перевозке груза или буксировке прицепа строго следуйте инструкциям, приведённым в данном Руководстве.

 **ПРЕДУПРЕЖДЕНИЕ**



V03M01Q

ВОЗМОЖНАЯ ОПАСНОСТЬ

Транспортировка легковоспламеняющихся и взрывоопасных веществ.

ЧТО МОЖЕТ ПРОИЗОЙТИ

Серьезные травмы или гибель людей.

КАК ИЗБЕЖАТЬ ОПАСНОСТИ

Не перевозите легковоспламеняющиеся и взрывоопасные вещества.

IV УПРАВЛЕНИЕ МОТОВЕЗДЕХОДОМ

Чтобы в полной мере испытать радость и удовольствие от езды на мотовездеходе, вы должны знать и неукоснительно соблюдать определённые правила техники безопасности. Некоторые правила могут быть для вас новыми и неизвестными, другие — известными и вполне очевидными.

Пожалуйста, уделите время для прочтения данного Руководства и всех предупреждающих наклеек, расположенных на мотовездеходе, а также для просмотра *ВИДЕОРОЛИКА ПО БЕЗОПАСНОСТИ*, расположенного по адресу <https://can-am.brp.com/off-road/safety>. В них содержится наиболее полная информация, которую вам необходимо знать, прежде чем приступить к эксплуатации мотовездехода.

Несмотря на то, новичок вы или опытный водитель, для обеспечения вашей безопасности важно знать устройство и назначение всех органов управления данным мотовездеходом. Также важно знать правильную технику вождения мотовездехода.

Мотовездеход является мощным внедорожным транспортным средством. Неподготовленный водитель может не увидеть опасности или быть удивлен специфическими режимами работы мотовездехода в различных условиях эксплуатации.

Мы рекомендуем придерживаться возрастных ограничений, приведенных на предупреждающих наклейках, закрепленных на мотовездеходе. Даже если ребёнок достиг возраста, при котором можно управлять определённым типом мотовездехода, у него может не хватить навыков, возможностей и зрелости суждения для безопасного управления мотовездеходом, что может привести к серьёзной аварии.

Только взрослый, близкий человек может сказать, готов ли подросток к управлению мотовездеходом, понимает ли он правила, которым должен подчиняться.

Лица с психическими и физическими недостатками, как и те, кто слишком любит рисковать, чаще всего попадают в аварии, которые заканчиваются серьёзными травмами или гибелью. Мотовездеходы не похожи друг на друга — у каждого свои особенности. Вы должны хорошо изучить характер своей машины.

Изучите устройство мотовездехода и назначение всех органов управления, прежде чем садиться за руль. Потренируйтесь в каком-либо безлюдном, безопасном месте, привыкните к реакции мотовездехода на управляющие воздействия. Первые поездки совершайте на малой скорости. Для движения на высокой скорости вам потребуются немалые знания и практический опыт, а также подходящие условия.

Условия вождения меняются от места к месту. Каждое из них подвержено изменениям погодных условий, которые могут радикально различаться каждый раз и от сезона к сезону.

Движение по песку отличается от движения по снегу или через леса и болота. Каждый вид местности предполагает разную степень осведомленности и подготовки. Полагайтесь на свой рассудок. Всегда двигайтесь с осторожностью. Пожалуйста, не идите на неоправданный риск, который может поставить вас в затруднительное положение или привести к получению травм.

Не стоит думать, что мотовездеход способен пройти где угодно. Любое углубление, обрыв, рыхлый участок внезапно встретившиеся в пути, могут стать причиной опрокидывания мотовездехода. Здесь можно только посоветовать быть всегда внимательным и выбирать безопасный маршрут. Если мотовездеход начинает опасно крениться или опрокидываться, лучшим решением будет СОЙТИ С НЕГО в направлении, противоположном опрокидыванию.

Если в вашей местности разрешена эксплуатация мотовездеходов на дорогах общего пользования, перемещайтесь на своем мотовездеходе по дорогам с твердым покрытием только на небольшие расстояния и только для перемещения с одного участка

бездорожья на другой. Обязательно двигайтесь на низкой скорости (ни в коем случае не превышайте 40 км/ч) и снижайте скорость перед выполнением поворота. Данный мотовездеход не имеет дифференциала заднего моста (задние колеса всегда вращаются с одинаковой скоростью). Это является причиной значительного ухудшения управляемости при движении по дороге с твердым покрытием.

Обязательно соблюдайте все нормы и правила дорожного движения при управлении своим мотовездеходом на дорогах общего пользования и улицах. Если вы пересекаете дорогу в составе колонны, то ведущий должен сойти со своего мотовездехода и обеспечить проезд колонны. Затем с помощью замыкающего водителя пройти перекресток последним. Не выезжайте на тротуары. Это место только для пешеходов.

Мы рекомендуем проведение ежегодного освидетельствования вашего транспортного средства на предмет соответствия его требованиям безопасности. Для получения более подробной информации обратитесь к официальному дилеру компании BRP. Рекомендуется проведение предсезонной подготовки вашего транспортного средства силами сотрудников авторизованного дилерского центра компании BRP. Каждое ваше посещение официального дилерского центра компании BRP — это хорошая возможность для его сотрудников проверить, не распространяется ли на ваше транспортное средство какая-либо кампания по безопасности. Мы также рекомендуем вам своевременно посетить официальный дилерский центр, если вам стало известно о проведении каких-либо кампаний, касающихся безопасности.

По вопросам приобретения дополнительного оборудования также обращайтесь для консультации к авторизованному дилеру компании BRP.

1) Контрольный осмотр перед поездкой



ПРЕДУПРЕЖДЕНИЕ

Выполняйте контрольный осмотр перед каждой поездкой для выявления потенциальных проблем, которые могут возникнуть при эксплуатации. Контрольный осмотр поможет вам отследить износ или разрушение какого-либо узла, прежде чем это перерастет в проблему. Устраните любую обнаруженную неисправность, чтобы избежать поломки или несчастного случая. При необходимости свяжитесь с авторизованным дилером Can-Am.

Прежде чем приступить к эксплуатации мотовездехода, водитель должен выполнить контрольный осмотр в соответствии с приведенным ниже контрольным листом.

Прежде чем начать движение, устраните все обнаруженные неисправности. При необходимости свяжитесь с уполномоченным дилером Can-Am.

Контрольный лист осмотра мотовездехода перед поездкой

Перед запуском двигателя (ключ в положении «OFF»)

УЗЕЛ, СИСТЕМА	ОПЕРАЦИЯ	✓
Моторное масло	Проверьте уровень моторного масла.	
Охлаждающая жидкость	Проверьте уровень охлаждающей жидкости.	

УЗЕЛ, СИСТЕМА	ОПЕРАЦИЯ	✓
Эксплуатационные жидкости	Проверьте уровень топлива, моторного масла и охлаждающей жидкости.	
Тормозная жидкость	Проверьте уровень тормозной жидкости.	
Утечки	Осмотрите поверхность под мотовездеходом на наличие следов утечек	
Рычаг акселератора	Несколько раз нажмите и отпустите рычаг акселератора, чтобы убедиться в исправности и плавной работе привода. После отпущания рычаг должен самостоятельно возвращаться в исходное положение.	
Блокировка тормоза	Приведите в действие блокировку тормоза и убедитесь, что она функционирует нормально	
Шины	Проверьте состояние шин и давление воздуха в них. Обратитесь к разделу «ТЕХНИЧЕСКИЕ ХАРАКТЕРИСТИКИ» и выполните регулировку в соответствии с нагрузкой.	
Колесные диски	Проверьте колеса на наличие повреждений и люфта, а также затяжку крепежных гаек. Затяните винты крепления фиксирующих колец (при наличии). Моменты затяжки указаны см. в главе «КОЛЕСА И ШИНЫ» в разделе «ОПЕРАЦИИ ТЕХНИЧЕСКОГО ОБСЛУЖИВАНИЯ».	
Радиатор	Убедитесь, что радиатор чистый	
Чехлы приводного вала	Проверьте состояние чехлов и кожухов шарниров приводных валов	
Сиденье	Убедитесь, что водительское сиденье установлено на место и надежно закреплено	
Груз	Если вы собираетесь везти какой-то груз, помните, что грузоподъемность мотовездехода ограничена — сверьтесь с паспортными данными вашей модели. Обратитесь к разделу «ЗАГРУЗКА ЗАДНЕЙ БАГАЖНОЙ ПЛОЩАДКИ». Убедитесь, что груз надежно закреплен на решетках	
	В случае буксировки прицепа или другого оборудования: <ul style="list-style-type: none"> - Проверьте состояние сцепного устройства и шарового шарнира прицепа. - Не превышайте вертикальную нагрузку на сцепное устройство и массу буксируемого груза, указанные на наклейке рядом со сцепным устройством или в разделе «ТЕХНИЧЕСКИЕ ХАРАКТЕРИСТИКИ». - Убедитесь, что прицеп надежно соединен со сцепным устройством 	

УЗЕЛ, СИСТЕМА	ОПЕРАЦИЯ	✓
Рама и подвеска	Работая под мотовездеходом, осмотрите и, при необходимости, очистите детали рамы и подвески	
Воздушный фильтр двигателя	Проверить состояние и очистить воздушный фильтр двигателя	
Воздушный фильтр вариатора	Проверить состояние и очистить воздушный фильтр вариатора	

Перед запуском двигателя (ключ в положении «ON»)

УЗЕЛ, СИСТЕМА	ОПЕРАЦИЯ	✓
Многофункциональная приборная панель	Проверьте функционирование сигнальных ламп многофункциональной приборной панели (в течение первых нескольких секунд после поворачивания ключа в положение «ON»)	
	Проверьте наличие сообщений на многофункциональной приборной панели	
Световые приборы	Проверьте функционирование и, при необходимости, очистите фары и задние фонари	
	Проверьте функционирование дальнего и ближнего света фар	
	Проверьте функционирование стоп-сигналов.	
	Проверьте функционирование и чистоту фонарей указателей поворота	
	Проверьте функционирование фонарей аварийной сигнализации	
Звуковой сигнал	Проверьте функционирование звукового сигнала	
Уровень топлива	Проверьте уровень топлива в баке	

После запуска двигателя

УЗЕЛ, СИСТЕМА	ОПЕРАЦИЯ	✓
Рулевое управление	Убедитесь, что детали рулевого управления перемещаются свободно и без заеданий, а повороту рулевого колеса из одного крайнего положения в другое ничто не мешает	
Рукоятка переключения режимов	Проверьте функционирование рычага переключения передач («Р», «R», «N», «H» и «L»)	
Селектор 2WD/4WD	Проверьте функционирование переключателя 2WD/4WD	
Тормоза	Двигаясь вперед на невысокой скорости, поочередно нажмите рычаг и педаль тормоза. Тормоза должны полностью приводиться в действие. После отпущения и рычаг, и педаль должны возвращаться в исходное положение	
Выключатель двигателя	Убедитесь в нормальном функционировании выключателя двигателя	
Замок зажигания	Запустив и остановив двигатель, убедитесь, что замок зажигания функционирует нормально	

2) Экипировка

Одеваться, конечно, надо по погоде. Оденьтесь в расчёте на самую низкую температуру воздуха, которая даётся в прогнозе. Помните о важности правильного выбора нижнего белья, которое непосредственно контактирует с кожей и является первым теплоизолирующим слоем. Тем не менее, соображения безопасности требуют, чтобы водитель надевал защитный шлем установленного образца, средства защиты глаз, надлежащую обувь, перчатки, куртку (рубашку) с длинными рукавами и длинные прочные брюки. Этот тип экипировки обеспечит вам защиту от некоторых опасностей, с которыми вы можете встретиться в пути. Не следует надевать предметы одежды с развевающимися концами (например, шарфы), которые могут попасть в детали мотовездехода или запутаться в ветках деревьев. Возможно, в некоторых случаях вам понадобятся не запотевающие защитные или солнечные очки. Очки со специальными светофильтрами помогут оценить характер местности и вовремя заметить его изменение. Солнечные очки рекомендуется надевать только в дневное время.

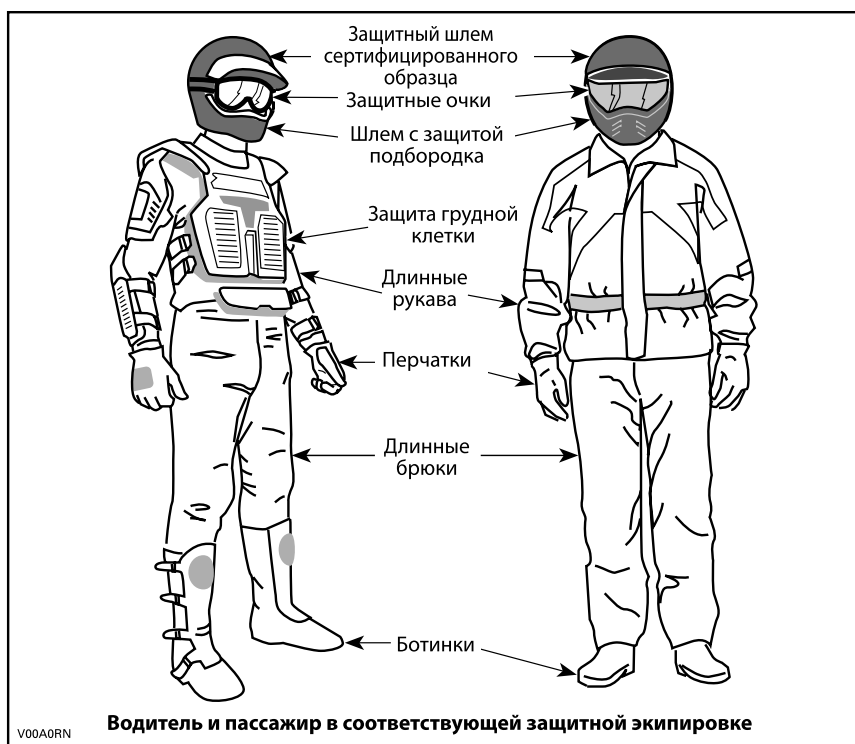

3) Движение с пассажиром

Перевозка пассажиров на мотовездеходах данного типа не допускается. Не устанавливайте пассажирские сиденья и не используйте для перевозки пассажира багажники.

4) Прогулки на мотовездеходе

Ваш отдых и развлечения не должны мешать окружающим. Держитесь подальше от территорий, предназначенной для других видов деятельности. Не выезжайте на трассы для снегоходов, тропы для конных верховых прогулок, гоночные трассы и трассы для горных велосипедов. Не двигайтесь по центру дороги или зигзагом, из стороны в сторону. Всегда будьте готовы уступить дорогу встречному транспортному средству.

Вступите в местный клуб любителей мотовездеходов. В клубе вас обеспечат картами местности, опытные водители поделятся информацией, дадут полезные советы. Если такого клуба нет в вашем районе, организуйте его сами. Групповые поездки и клубные мероприятия интересны и полезны.

Во время движения держитесь на безопасном расстоянии от других транспортных средств. Оцените скорость движения, окружающую обстановку, состояние своего мотовездехода — и это подскажет вам, какую дистанцию можно считать безопасной в том или ином случае. Помните, что мотовездеход не может остановиться мгновенно. Оставляйте больше места для торможения.

Отправляясь в дорогу, сообщите своим близким или друзьям, где вы намерены побывать и когда планируете вернуться.

Если вы собираетесь долго пробыть в пути, запаситесь дополнительными инструментами, питьевой водой, едой и аварийным оборудованием. Заранее продумайте, где вы будете заправляться в пути. Будьте готовы к встрече со всеми возможными условиями, в которых вы можете оказаться.

Аптечка первой помощи	Разводной ключ
Мобильный телефон	Нож
Липкая лента	Фонарь с проблесковым огнём
Веревка	Очки с цветными линзами
Запасные лампы.	Карта местности
Возимый комплект инструментов	Легкая закуска

5) Окружающая среда

Мотовездеход хорош тем, что даёт вам возможность уйти с проторенных дорог, побывать в нетронутых уголках дикой природы. Но при этом ваше отношение к природе должно быть особенно бережным. Не заезжайте в экологически закрытые зоны. Не ездите по полям, не мните кустарник, не валите молодые деревья, не разрушайте слабый покров почвы непрерывной пробуксовкой колёс. Относитесь к окружающей среде бережно.

Данный мотовездеход может стать причиной возгорания вследствие скопления загрязнений рядом с компонентами системы выпуска отработавших газов или вблизи термонагруженных конструктивных элементов двигателя и их последующего возгорания и падения в сухую траву. По возможности избегайте движения по сырым участкам, через болото или высокую траву, где создаются благоприятные условия для скопления загрязнений. Если движения в таких условиях избежать не удастся, осмотрите мотовездеход и удалите загрязнения из теплонагруженных областей.

Во многих странах преследование на мотовездеходах диких животных запрещено законом. Животное, преследуемое моторизованным гонщиком, может погибнуть от истощения. Если вам в пути встретилось дикое животное, остановитесь и понаблюдайте за ним в тишине. Это впечатление останется с вами на всю жизнь.

Следуйте правилу: «Что привёз — то и увези». Не оставляйте после себя мусор. Не разводите костры. Если же у вас есть разрешение на это, то выбирайте места, безопасные в пожарном отношении. Ущерб, нанесённый природе, скажется на вас и на других людях, как сейчас, так и в будущем.

Уважайте право собственности землевладельцев. Получите разрешение на проезд по частной территории. Берегите посевы, не пугайте домашних животных. Если вы открыли ворота для проезда, не забудьте закрыть их за собой.

Не засоряйте ручьи, реки, озера. Следите за исправностью своего мотовездехода, и особенно за состоянием двигателя и системы выпуска отработавших газов.

6) Конструктивные ограничения

Ваш мотовездеход обладает хорошим запасом прочности для машин своего класса, но все же он остаётся лёгким транспортным средством, и возможности его ограничены.

Любое увеличение нагрузки на ту или иную систему приводит к изменению центра тяжести и немедленно сказывается на эксплуатационных качествах мотовездехода.

7) Эксплуатация на пересеченной местности

Движение по пересеченной местности достаточно опасно. Любая местность, неподготовленная для транспортного движения, всегда непредсказуема (изменение характера почвы, уклоны, перепады высоты и пр.). К походу по незнакомой местности необходимо серьезно подготовиться.

Водитель на незнакомой местности должен постоянно искать самый безопасный путь и следить за тем, что находится впереди мотовездехода. Ни в коем случае нельзя доверять руль слабо подготовленному водителю.

8) Техника вождения

Информация, содержащаяся в настоящем Руководстве, носит ограниченный характер. Расширяйте свои знания и развивайте навыки — пройдите специальный курс подготовки.

Внимательность, осторожность, опыт и умение — вот, что защитит вас от всех неприятностей.

Следуйте указаниям знаков, которые установлены на трассе. Они установлены на трассе ради вашей безопасности и безопасности других людей.

Вне дорог главное — мощность, сцепление и тяга, а вовсе не скорость. Выбирайте скоростной режим, соответствующий характеру местности, условиям видимости и вашему водительскому опыту.

Внимательно смотрите за тем, что ждёт вас впереди. Любое неожиданное препятствие (камень, пень, яма и пр.) может стать причиной опрокидывания мотовездехода.

Неплохо было бы также знать, что находится по другую сторону холма. Там может оказаться такой обрыв, по которому не удастся съехать.

Если есть хотя бы малейшее сомнение в том, что мотовездеход сможет преодолеть участок пути, отличающийся особой сложностью, лучше сразу поискать объездной маршрут.

Во избежание опрокидывания мотовездехода на склонах или пересеченной местности, а также при маневрировании всегда применяйте правильные приемы управления.

Положение тела

Вы полностью будете контролировать машину лишь в том случае, если обе ваши руки держат руль, а все приборы и органы управления находятся в зоне досягаемости. Ноги должны располагаться на подножках. Во избежание травм постоянно держите обе ноги на подножках. Не пытайтесь с помощью ног помочь маневрам мотовездехода — это, как правило, заканчивается травмами.

Мотовездеход имеет хорошую подвеску, тем не менее, тряска во время движения по поверхности, напоминающей стиральную доску, может быть очень неприятной и даже стать причиной травмирования спины. Может потребоваться занять положение стоя или с согнутыми ногами. Снизьте скорость и преодолите подобный участок полустоя — согнутые ноги будут принимать на себя часть энергии ударов.

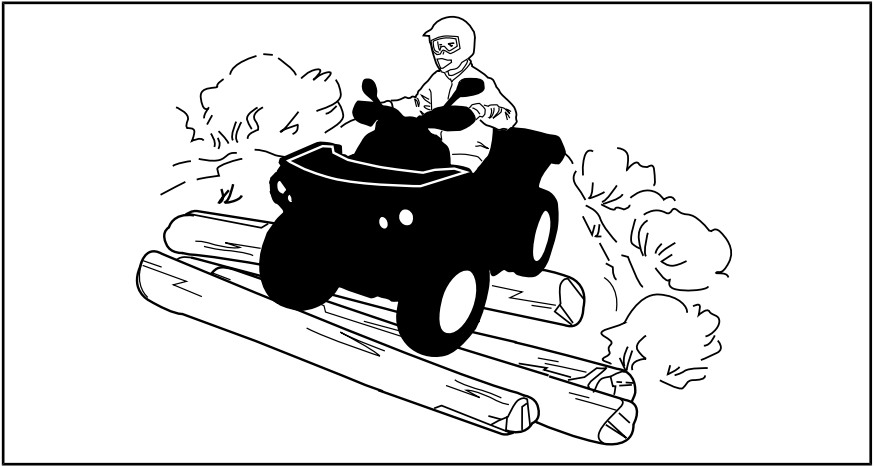

Пересечение дорог

Если вы пересекаете дорогу в составе колонны, то ведущий должен сойти со своего мотозвездехода и обеспечить проезд колонны. Затем с помощью замыкающего водителя пройти перекрёсток последним. Не используйте тротуары. Это место только для пешеходов.

Если в вашей местности разрешена эксплуатация мотозвездеходов на дорогах общего пользования, перемещайтесь на своем мотозвездеходе по дорогам с твердым покрытием только на небольшие расстояния и только для перемещения с одного участка бездорожья на другой. Обязательно двигайтесь на низкой скорости (ни в коем случае не превышайте 40 км/ч) и снижайте скорость перед выполнением поворота. Данный мотозвездеход не имеет дифференциала заднего моста (задние колеса всегда вращаются с одинаковой скоростью). Это является причиной значительного ухудшения управляемости при движении по дороге с твердым покрытием.

Движение по дорогам

Обязательно соблюдайте все нормы и правила дорожного движения при управлении своим мотозвездеходом на дорогах общего пользования и улицах. Не выезжайте на тротуары. Это место только для пешеходов.

Вращение

Освойте выполнение маневра поворота сначала на малой, затем на более высокой скорости.

Держите обе руки на руле, а ноги – на подножках.

Поддерживайте постоянную скорость движения или слегка ускоряйтесь при выполнении маневра поворота.

Чтобы снизить опасность опрокидывания:

- Будьте внимательны на поворотах.
 - Не поворачивайте руль слишком сильно или слишком резко для текущей скорости и условий движения. Корректируйте управляющие воздействия соответствующим образом.
 - Замедляйте скорость перед входом в поворот. Избегайте интенсивного торможения при выполнении поворота.
 - Избегайте резкого или интенсивного ускорения при повороте, даже при трогании с места или на малой скорости.
- двигаться с заносом по круговой траектории, выполнять заносы, скольжения, прыжки или иные трюки. Если мотовездеход начинает сносить или заносить, поверните руль в сторону сноса или заноса. Не нажимайте резко на педаль тормоза и не блокируйте колеса.
- Избегайте движения по поверхностям с покрытием. Мотовездеход не предназначен для эксплуатации на поверхностях с покрытием — это может стать причиной его опрокидывания. Если необходимо двигаться по поверхности с покрытием, поворачивайте плавно, снизьте скорость и избегайте интенсивных ускорений и замедлений.

Не делайте резких движений рулем, не нажимайте необдуманно на рычаг дроссельной заслонки или тормоз во время поворота.



ПРЕДУПРЕЖДЕНИЕ

Не выполняйте поворот на слишком высокой скорости.

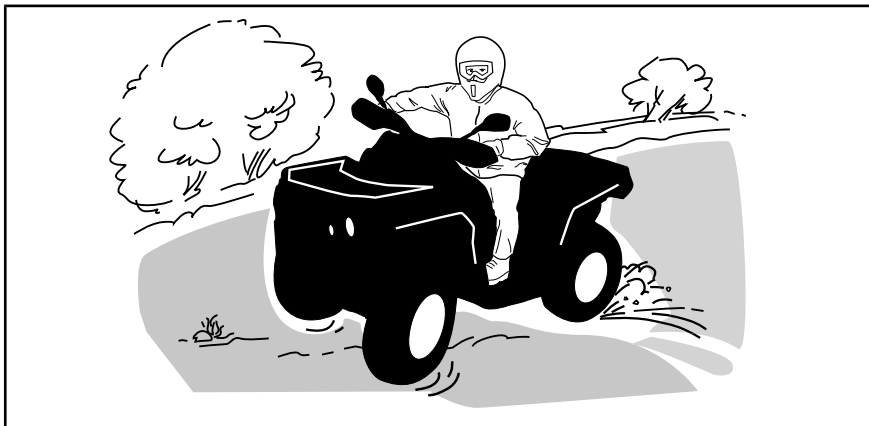

При заносе или скольжении поверните руль в сторону заноса, чтобы восстановить контроль над машиной. Ни в коем случае не нажимайте на педаль тормоза и не допускайте блокировки колес.

Торможение

При торможении обе руки должны находиться на руле, а ноги – на подножках.

Попрактикуйтесь в выполнении маневра торможения, чтобы привыкнуть к поведению мотовездехода.

- Сначала выполняйте упражнение на низкой скорости, а затем постепенно увеличивайте ее.
- Тренируйтесь тормозить при движении по прямой с разной скоростью и различным тормозным усилием.
- Тренируйте навыки экстренного торможения; оптимальное торможение достигается при движении по прямой, с высоким тормозным усилием и без блокировки колес.

Помните: длина тормозного пути зависит от скорости движения мотовездехода, его загрузки и типа опорной поверхности. Также важную роль играет состояние шин и тормозной системы.

ПРИМЕЧАНИЕ: При торможении во время движения вперед центр тяжести мотовездехода стремится сместиться вперед. Чтобы обеспечить большую эффективность работы тормозов, тормозная система перераспределяет усилие, обеспечивая больший тормозной эффект спереди. Что отражается на управляемости мотовездехода. Примите это во внимание во время торможения.

Движение задним ходом

Перед началом движения задним ходом убедитесь, что позади мотовездехода нет никаких препятствий и людей. Двигайтесь медленно, не совершайте резких поворотов.

Во время движения задним ходом мы рекомендуем занимать на мотовездеходе положение сидя. Не вставайте. Вес вашего тела переместится вперед, по направлению к рычагу акселератора, что может стать причиной неожиданного ускорения и потери контроля над мотовездеходом.



ПРЕДУПРЕЖДЕНИЕ

Неожиданное ускорение при движении мотовездехода задним ходом может стать причиной потери управления.

Препятствия

Любое препятствие на пути представляет собой опасность и требует повышенного внимания. Это, прежде всего, крупные валуны, поваленные деревья, скользкий или рыхлый грунт, ограды, столбы, насыпи и провалы. По возможности избегайте таких препятствий. Помните, что некоторые препятствия слишком велики или их преодоление слишком опасно — избегайте таких препятствий. Небольшие камни и поваленные деревья следует переезжать под углом 90°. Привстаньте на подножках, согните ноги в коленях. Регулируйте скорость так, чтобы не терять движущую силу, и нажимайте рычаг акселератора плавно. Крепко возьмитесь за рукоятки руля. Перенесите вес вашего тела назад и начинайте штурм препятствия. Не пытайтесь оторвать передние колеса от земли. Будьте осторожны, так как препятствие может оказаться скользким или подвижным.

Движение вверх по склону

Прежде чем приступить к преодолению подъема, необходимо вспомнить некоторые простые правила. Штурм подъема должен выполняться подготовленными водителями. Начинайте с пологих склонов. Двигайтесь прямо вверх по склону и перенесите вес тела вперед, по направлению к вершине. Прежде чем приступить к штурму,

обопричься ногами на подножки, включите понижающую передачу и увеличьте скорость движения. Двигаясь по склону, старайтесь поддерживать постоянную скорость движения и, во избежание изменения скорости, не допускайте резких изменений положения рычага дроссельной заслонки. Крутой уклон или резкое изменение профиля местности, или наезд одного колеса на препятствие может нанести сильный удар по стабильности в результате подъема передней части мотовездехода, увеличивая риск опрокидывания. Слишком большая крутизна некоторых склонов не позволяет выполнить безопасную остановку или вернуться после неуспешной попытки преодоления. По возможности избегайте крутых склонов. Если вы не проявляете осторожность, возможно опрокидывание мотовездехода при преодолении подъема. Если склон оказался слишком крут, и вы чувствуете, что машина может покатиться назад, включите тормоз, но остерегайтесь скольжения. Сойдите с мотовездехода и выполните К-образный разворот (при этом находитесь на стороне, обращенной к вершине холма, руки постоянно держите на рычаге тормоза и медленно разверните мотовездеход так, чтобы его задняя часть была обращена в сторону вершины холма). Всегда сходите с машины в направлении вершины холма, держась подальше от вращающихся колёс. Не пытайтесь удержать мотовездеход, когда он начал опрокидываться. Отойдите в сторону. Не выезжайте на гребень холма на высокой скорости. За ним может оказаться крутой обрыв.

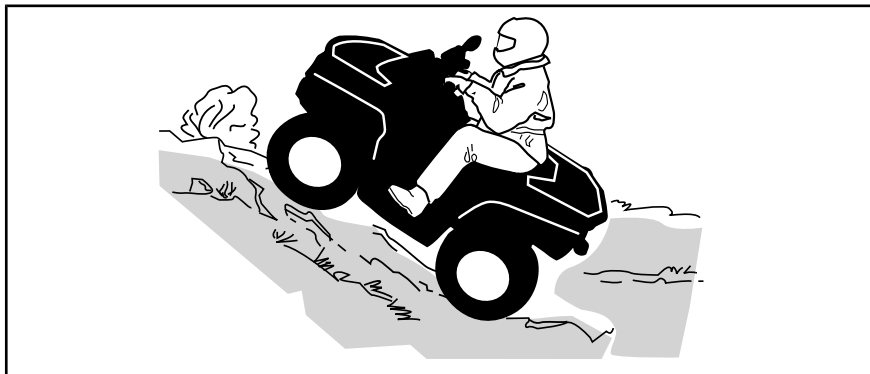

Режимы работы мотовездехода

В силу своих технических характеристик мотовездеход прекрасно берет подъёмы, но имейте в виду, что опрокидывание может произойти даже при хорошей тяге машины. Например, на крутом склоне в какой-то момент движения центр тяжести машины внезапно оказывается смещённым назад, и мотовездеход опрокидывается. Мотовездеход может легко справиться с такими условиями движения, однако, когда передняя часть достигнет вершины, произойдет перераспределение веса на заднюю часть мотовездехода и может произойти опрокидывание.

То же самое может произойти, если в склоне холма встретится какой-то залегающий объект, который резко приподнимет переднюю часть мотовездехода. Всегда имейте в запасе обходной маршрут. Постарайтесь сначала узнать, что представляют собой склоны, по которым вам предстоит двигаться. См. раздел «ДВИЖЕНИЕ ВДОЛЬ СКЛОНА» ниже.

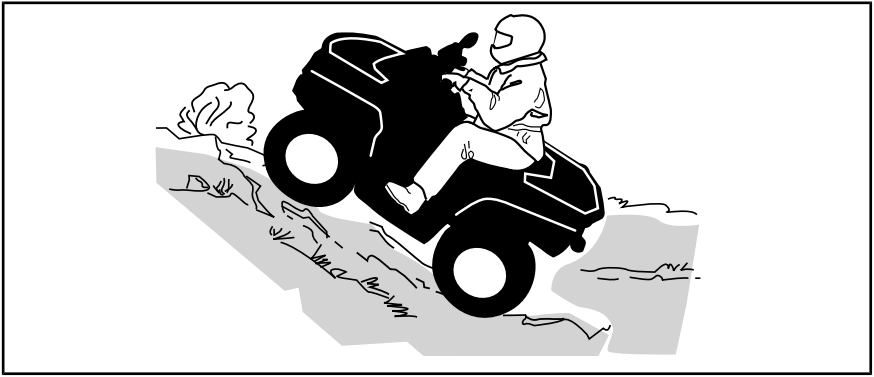

Движение под гору

Перенесите вес вашего тела назад. Не вставайте. Чтобы предотвратить скольжение, плавно нажимайте рычаг тормоза. Не скатывайтесь с холма по инерции или на нейтрале.

Торможение при спуске может привести к тому, что вы покатитесь юзом, как на санях. На спуске держите постоянную скорость и даже чуть ускоряйтесь, чтобы не терять контроль над мотовездеходом. По возможности избегайте крутых склонов. Если вы не проявляете осторожность, возможно опрокидывание мотовездехода при спуске.

Перенесите вес вашего тела назад. Чтобы предотвратить скольжение, плавно нажимайте рычаг тормоза. Не скатывайтесь с холма по инерции или на нейтрале. По возможности избегайте крутых склонов. Если вы не проявляете осторожность, возможно опрокидывание мотовездехода при спуске.

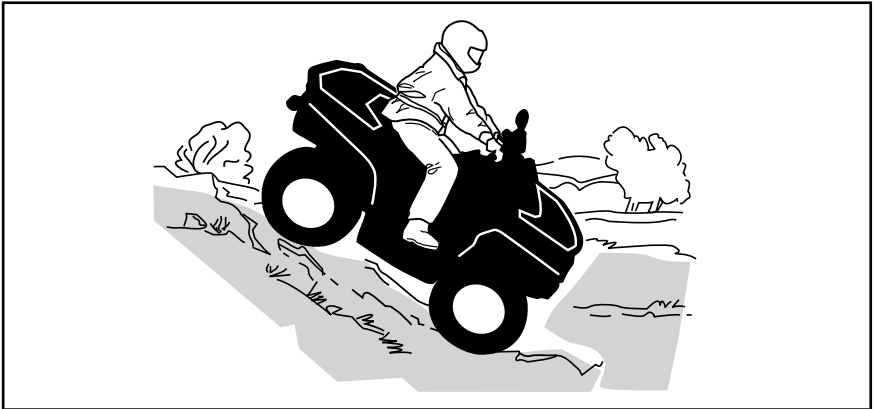

Режимы работы мотовездехода

При подъёме мотовездеход может преодолеть большую крутизну, чем при спуске. Поэтому важно заранее подумать, взбираясь на холм, как потом спуститься с его вершины.

Движение вдоль склона

Во время движения вдоль склона холма равновесие мотовездехода **очень легко** может быть нарушено. Старайтесь выбирать другие маршруты. Если вам все же приходится двигаться вдоль склона, то **ПОСТОЯННО** держите своё тело с наклоном в сторону вершины и будьте готовы быстро спрыгнуть с мотовездехода именно в эту сторону в случае опасности.

Остерегайтесь посторонних предметов, впадин и оседаний грунта, которые могут резко поднять один борт мотовездехода и перевернуть его.



ПРЕДУПРЕЖДЕНИЕ

Не пытайтесь удержать мотовездеход от переворачивания.



ПРЕДУПРЕЖДЕНИЕ

При погрузке и транспортировке резервуаров с жидкостью соблюдайте осторожность. Они могут ухудшать устойчивость мотовездехода при движении по склону холма и увеличивать риск опрокидывания мотовездехода.



Обрывы

Когда колеса наезжают на пустоту, мотовездеход теряет «почву под ногами» и обычно останавливается. Если провал достаточно крутой и глубокий, то мотовездеход «ныряет» и опрокидывается.



ПРЕДУПРЕЖДЕНИЕ

Не пытайтесь преодолевать обрывы. Выберите другой маршрут.

Пересечение водных преград

Водоём на пути — большая опасность. В глубоком водоёме мотовездеход может всплыть и перевернуться. Проверьте глубину водоёма и скорость потока, прежде чем принять решение о его штурме. Пересечение водоёма допускается лишь в том случае, если уровень воды не поднимается выше подножек мотовездехода. Остерегайтесь подводных камней, растений, полузатопленных брёвен и скользкой поверхности как при движении по водоёму, так и при съезде/выезде из него — это может привести к потере сцепления колёс с опорной поверхностью. Не въезжайте в воду на большой скорости. Вода резко тормозит мотовездеход, и вы просто можете вылететь со своего водительского места.

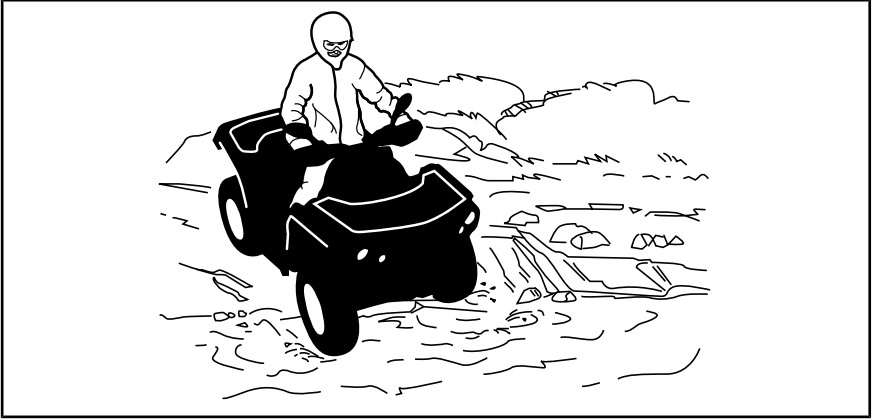

Попадание воды на тормозные механизмы оказывает неблагоприятное влияние на эффективность тормозной системы. После преодоления водной преграды, движения по грязи или снегу просушите тормозные колодки, несколько раз приведя тормоза в действие. Оставляйте больше места для торможения.

На подходе к водоёму почва обычно бывает топкая, болотистая. Здесь вас могут ждать разного рода ловушки и провалы. Будьте к этому готовы. Будьте бдительны, остерегайтесь крупных камней, брёвен и т. п, частично скрытых растительностью.

Движение по льду

Если вам предстоит пересечь замёрзший водоём, проверьте толщину и прочность ледяного покрова и примите решение, способен ли он выдержать вес мотовездехода и груза вместе с вашим собственным весом. Если вы замечаете промоины, то знайте — это верный признак того, что лёд имеет разную толщину.

На льду управляемость мотовездехода резко ухудшается. Снизьте скорость и нажимайте рычаг акселератора плавно. Это приведёт лишь к пробуксовке и возможному опрокидыванию. Избегайте резкого торможения. Так как оно приведёт к неконтролируемому скольжению и переворачиванию машины. Ледяная пыль опасна тем, что она забивает механизмы мотовездехода и лишает его управляемости.

Движение по снежной поверхности

При проведении проверки мотовездехода перед выездом особое внимание обратите на места, где скопление снега и/или льда может стать причиной ухудшения видимости световых приборов, засорения вентиляционных отверстий и радиатора (препятствовать функционированию вентилятора системы охлаждения), мешать функционированию органов управления. Перед началом движения на мотовездеходе проверьте работоспособность рулевого управления, привода дроссельной заслонки и органов управления тормозной системы (рычагов и педали), убедитесь, что они перемещаются плавно и без заеданий.

При движении мотовездехода по снежной поверхности сцепление шин с покрытием значительно ухудшается и управляемость мотовездехода изменяется. На поверхностях с низким коэффициентом сцепления отклики мотовездехода на движения рулём на так «прозрачны» и точны, длина тормозного пути увеличивается, а динамические свойства ухудшаются. Снизьте скорость и нажимайте рычаг акселератора плавно. Это приведет к пробуксовке шин и, возможно, к заносу мотовездехода. По возможности избегайте экстренных торможений. Это может стать причиной скольжения мотовездехода. Также целесообразно снижать скорость перед выполнением маневра, это позволит предотвратить потерю контроля над мотовездеходом.

Рыхлый снег, поднимаемый мотовездеходом при движении, может оседать (таять) на компонентах мотовездехода, например, тормозных дисках. Вода, снег или лёд могут стать причиной снижения эффективности тормозной системы мотовездехода. Периодически, даже если в настоящий момент снижение скорости движения мотовездехода не требуется, приводите в действие тормозную систему, в целях предотвращения скопления снега или льда и просушки её компонентов (дисков и колодок). Убедившись в безопасности маневра, вы можете проверить сцепление шин с поверхностью и оценить реакцию мотовездехода на управляющие воздействия. Не допускайте попадания/скопления снега и льда на педали тормоза, подножках, площадках для ног, а также рычагах тормоза и акселератора. Регулярно очищайте от снега сиденье, рукоятки, световые приборы и отражатели.

Крупные камни и пни, скрывающиеся под снегом, а также мокрый снег могут стать причиной застревания мотовездехода. Будьте бдительны, старайтесь заметить видимые признаки, указывающие на наличие таких препятствий. В случае возникновения сомнений объезжайте подозрительные места. Не двигайтесь по замёрзшим руслам рек, предварительно не убедившись, что толщины льда достаточно, чтобы выдержать вес мотовездехода. Помните: толщины льда, достаточной для того, чтобы выдержать снегоход, может оказаться недостаточно для мотовездехода аналогичного веса, потому что суммарная площадь пятна контакта четырёх шин меньше, чем у гусеницы и лыж.

В целях повышения уровня комфорта и предотвращения обморожения одевайтесь в соответствии с погодными условиями.

По окончании поездки очищайте корпус и все подвижные компоненты мотовездехода (компоненты тормозной системы, рулевого управления, системы привода, а также органы управления, вентилятор системы охлаждения и т. п.) от налипшего снега и льда. Мокрый снег со временем превратится в лёд и его будет сложнее удалить в ходе проведения контрольного осмотра мотовездехода перед поездкой.

Езда по снегу может снижать эффективность торможения. Аккуратно снижайте скорость и оставляйте больше места для торможения. Брызговики для защиты от снега могут вызывать отложения льда или скапливание снега на компонентах тормозной системы или органах управления. Используйте тормоза чаще, чтобы избежать накопления льда или снега.

Движение по песку

Езда по барханам или снежным сугробам может быть очень увлекательной, если вы будете придерживаться определённых правил безопасности. Когда песок или снег влажный, глубокий или мелкодисперсный, мотовездеход начинает скользить, проваливаться и, в конце концов, может застрять. Если это происходит, найдите более надёжную опорную поверхность. В этой обстановке следует двигаться на малой скорости и внимательно наблюдать за состоянием грунта.

Во время путешествия по песчаным дюнам рекомендуем выставить на мотовездеходе высокий флажок с предупредительным флагом. Таким образом, вы обозначите своё присутствие и местоположение другим любителям экзотических прогулок. Если вы заметите по ходу движения другой такой же флажок, удвойте внимание. В иных обстоятельствах (например, во время поездки в лес) флажок вам ни к чему, и его надо снять.

Движение по мелким камням

Движение по мелким камням или гравию очень напоминает движение по льду. На таком покрытии мотовездеход может легко заскользить и перевернуться, особенно на большой скорости.

Тормозной путь также становится больше. Имейте в виду, что при пробуксовке или скольжении колеса вашего мотовездехода выбрасывают камни, которые могут ранить других водителей, находящихся позади вас. Ни при каких обстоятельствах не делайте этого умышленно.

V ПЕРЕВОЗКА ГРУЗОВ И РАБОТЫ

1) Рабочее применение мотовездехода

Мотовездеход поможет вам справиться с различными ЛЁГКИМИ работами, например, уборка снега или перевозка груза. Различные комплектующие можно приобрести у авторизованного дилера Can-Am. Любое дополнительное приспособление должно быть правильно установлено и в дальнейшем использовано в соответствии с назначением и инструкциями изготовителя. Не превышайте допустимую нагрузку мотовездехода. Перегрузка мотовездехода приводит к быстрому выходу из строя его узлов и деталей. Не перенапрягайтесь при загрузке и разгрузке мотовездехода.

 **ПРЕДУПРЕЖДЕНИЕ**
Перед спуском с мотовездехода необходимо опустить на землю навесное оборудование.

2) Перевозка грузов

Любой груз, размещённый на мотовездеходе, ухудшает его устойчивость и управляемость, а также является причиной увеличения длины тормозного пути мотовездехода. Не превышайте максимально допустимую нагрузку на мотовездеход, которая учитывает: вес водителя, груза, дополнительного оборудования, а также нагрузку, приходящуюся на сцепное устройство. Убедитесь, что груз правильно распределен и надежно за-

креплен (1/3 часть веса груза на переднем и 2/3 части веса груза на заднем багажнике), а также не мешает управлению мотовездеходом. Плохо закреплённый груз может упасть и создать аварийную ситуацию. Не перевозите груз, выступающий за габариты мотовездехода и/или задевающий за посторонние предметы, кусты и ветки деревьев. Не перевозите груз, закрывающий фары или задний фонарь.

Плохо закреплённый груз может упасть и создать аварийную ситуацию.

 **ПРЕДУПРЕЖДЕНИЕ**
Не перегружайте машину, соблюдайте правила перевозки груза и буксировки прицепа. При перевозке груза или буксировке прицепа уменьшайте скорость в соответствии с условиями движения, избегайте преодоления подъемов и движения по пересеченной местности. Оставляйте больше места для торможения, особенно на склоне. Груз необходимо размещать как можно ниже, чтобы понизить центр тяжести машины. Пренебрежение следующими рекомендациями может привести к изменению управляемости мотовездехода, что, в свою очередь, может стать причиной транспортного происшествия.

ТАБЛИЦА МАКСИМАЛЬНОЙ НАГРУЗКИ

ОБЩАЯ ДОПУСТИМАЯ НАГРУЗКА МОТОВЕЗДЕХОДА Включая водителя, груз, аксессуары и вертикальную нагрузку на тягово-сцепное устройство	141 кг
МАКСИМАЛЬНАЯ НАГРУЗКА НА ЗАДНЮЮ БАГАЖНУЮ ПЛОЩАДКУ	23 кг

ТАБЛИЦА МАКСИМАЛЬНОЙ НАГРУЗКИ	
МАКСИМАЛЬНАЯ НАГРУЗКА НА СЦЕПНУЮ ГОЛОВКУ Прицеп, не оборудованный тормозами	75 кг
МАКСИМАЛЬНАЯ НАГРУЗКА НА СЦЕПНУЮ ГОЛОВКУ Прицеп, оборудованный тормозами	75 кг

Ниже приведены примеры распределения загрузки мотовездехода.

ПРИМЕР РАСПРЕДЕЛЕНИЯ НАГРУЗКИ				
ОБЩАЯ НАГРУЗКА	ВОДИТЕЛЬ	НАГРУЗКА	КОМПЛЕКТУЮЩИЕ	НАГРУЗКА НА СЦЕПНУЮ ГОЛОВКУ
141 кг	75 кг	0 кг	0 кг	66 кг

3) Загрузка задней багажной площадки

ВНИМАНИЕ При выполнении погрузо-разгрузочных работ не превышайте максимальную нагрузку 23 кг.

Размещайте груз как можно ниже, если груз размещен слишком высоко, высота расположения центра тяжести увеличивается, что приводит к ухудшению устойчивости мотовездехода. Добивайтесь равномерного распределения груза на багажной площадке.

Надежно закрепляйте груз на багажной площадке. Не допускается крепление груза к другим частям транспортного средства. Неправильно закрепленный груз может соскользнуть или упасть, возможны удары седоков или находящихся поблизости людей; груз может сместиться во время движения, изменив тем самым управляемость мотовездехода.

Высокие предметы могут ограничивать поле зрения водителя, а также представлять опасность в случае происшествия. Груз, выступающий за боковые габариты мотовездехода, может цепляться за кусты, сучья или другие предметы. Груз

не должен закрывать стоп-сигналы. Убедитесь, что груз не выступает за пределы багажной площадки, не ограничивает видимость и не мешает управлению мотовездеходом.

ВНИМАНИЕ Не превышайте грузоподъемность багажной площадки.

Не допускается перевозка емкостей с топливом или другими опасными жидкостями на багажной площадке.

ПРЕДУПРЕЖДЕНИЕ

Не перегружайте машину, соблюдайте правила перевозки груза и буксировки прицепа. При перевозке груза или буксировке прицепа уменьшайте скорость в соответствии с условиями движения, избегайте преодоления подъемов и движения по пересеченной местности. Оставляйте больше места для торможения. Груз необходимо размещать как можно ниже, чтобы понизить центр тяжести машины. Пренебрежение следующими рекомендациями может привести к изменению управляемости мотовездехода, что, в свою очередь, может стать причиной транспортного происшествия.

4) Перемещение грузов

Не буксируйте грузы, закрепив их за бампер или любую другую часть, или дополнительное оборудование – это может привести к опрокидыванию мотовездехода. Для буксировки груза используйте только сцепное устройство.

В непредвиденной ситуации, для освобождения застрявшего мотовездехода, допускается использование буксировочных крюков. См. главу «**БУКСИРОВОЧНЫЕ КРЮКИ**» в разделе «**ОБОРУДОВАНИЕ**».

Прежде чем начать буксировку с помощью цепи или троса, обеспечьте необходимое натяжение и поддерживайте его во время буксировки.

При буксировке груза с помощью цепи или троса останавливайте мотовездеход плавно. Двигаясь по инерции, груз может врезаться в мотовездеход.

При буксировке груза не превышайте максимальную массу буксируемого груза. См. главу «**БУКСИРОВКА ПРИЦЕПА**» в текущем разделе.

ПРЕДУПРЕЖДЕНИЕ

Провисание цепи или троса может стать причиной их разрыва.

При буксировке другого транспортного средства убедитесь, что кто-нибудь осуществляет управление им. Буксируемое транспортное средство должно иметь исправные тормоза и рулевое управление, чтобы предотвратить его выход из-под контроля.

При буксировке снижайте скорость и выполняйте повороты плавно. Избегайте движения по склонам и сильно пересеченной местности. Не предпринимайте попыток преодоления крутых подъемов. Оставляйте больше места для торможения, особенно на склоне. Не допускайте заноса или скольжения мотовездехода.

5) Буксировка прицепа

Проверьте максимальную нагрузку на мосты, указанную на идентификационной наклейке мотовездехода (идентификационная наклейка). Мотовездеход Cap-Am категории «Т» может осуществлять буксировку прицепа по дороге. Проверьте максимальную загрузку прицепа, указанную на его идентификационной табличке. Ознакомьтесь с местными нормативными актами в отношении использования мотовездехода и прицепа на дороге. Подсоедините световые приборы прицепа.

ВНИМАНИЕ Для буксировки прицепов необходимо должным образом установить на мотовездеход одобренное компанией BRP тягово-сцепное устройство.

Во время буксировки прицепа риск опрокидывания мотовездехода, особенно на склонах, существенно возрастает. Убедитесь, что сцепное устройство прицепа совместимо со сцепным устройством мотовездехода. Прицеп и мотовездеход должны находиться в одной горизонтальной плоскости. Иногда, чтобы выровнять машину и прицеп, необходимо использовать специальный удлинитель шарового шарнира прицепного устройства. Для повышения надёжности сцепки используйте специальные цепи или тросы.

При буксировке снижайте скорость и выполняйте повороты плавно. Избегайте движения по склонам и сильно пересеченной местности. Не предпринимайте попыток преодоления крутых подъемов. Оставляйте больше места для торможения, особенно на склоне. Не допускайте заноса или скольжения мотовездехода.

Для остановки буксирующего прицеп мотовездехода требуется большее, чем обычно, расстояние, особенно на склоне.

Неправильная загрузка прицепа может стать причиной потери контроля над мотовездеходом. Не превышайте рекомендованную максимально допустимую массу буксируемого груза и максимальную вертикальную нагрузку на сцепное устройство. См. раздел «ТЕХНИЧЕСКИЕ ХАРАКТЕРИСТИКИ». Убедитесь, что сила, действующая на дышло прицепа, направлена к земле.

Убедитесь, что груз на прицепе равномерно распределен и надежно закреплен; такой прицеп легче контролировать.

При буксировке прицепа устанавливайте рычаг переключения передач в положение «L» (понижающая передача) — кроме увеличения крутящего момента это позволяет снизить нагрузку на детали трансмиссии.

При остановке или стоянке, чтобы предотвратить возможное скатывание, блокируйте колеса прицепа.

Будьте осторожны при отсоединении прицепа: прицеп или размещенный на

нем груз может опрокинуться на вас или других людей

Не превышайте максимально допустимую массу буксируемого груза и вертикальную нагрузку на тягово-сцепное устройство. Обратитесь к разделу «ТЕХНИЧЕСКИЕ ХАРАКТЕРИСТИКИ» или к наклейке на тягово-сцепном устройстве.

ПРИМЕЧАНИЕ: Масса буксируемого груза включает в себя массу прицепа.

⚠ ПРЕДУПРЕЖДЕНИЕ
 Не входите в зону между мотовездеходом и прицепом/транспортным средством на буксире.

⚠ ПРЕДУПРЕЖДЕНИЕ
 Строго соблюдайте инструкции Руководства по эксплуатации навесного/прицепного оборудования или прицепа и не двигайтесь на мотовездеходе в составе сцепки (мотовездеход - оборудование/мотовездеход-прицеп), пока не будут выполнены все инструкции.

VI ВАЖНЫЕ ПРЕДУПРЕЖДАЮЩИЕ НАКЛЕЙКИ

1) Навесной ярлык

Это транспортное средство поставляется с навесным ярлыком и наклейками, содержащими важную информацию по безопасности.

Водители и пассажиры обязаны внимательно ознакомиться с этой информацией перед поездкой.

ПРЕДУПРЕЖДЕНИЕ

- Найдите и прочитайте Руководство по эксплуатации. Нарушение правил эксплуатации мотовездехода может привести к получению СЕРЬЕЗНЫХ ТРАВМ и даже ЛЕТАЛЬНОМУ ИСХОДУ. Следуйте инструкциям и предостережениям.
- Всегда используйте средства защиты органов слуха.
- Всегда используйте одобренный к применению защитный шлем и защитную экипировку.
- Не перевозить пассажира.
- Не допускается эксплуатация данного транспортного средства в состоянии алкогольного, наркотического и токсического опьянения.

S СПОРТИВНАЯ МОДЕЛЬ

ДАННАЯ МОДЕЛЬ
ВЕЗДЕХОДА ПРЕДНАЗНАЧЕНА ДЛЯ
РЕКРЕАЦИОННОГО ИСПОЛЬЗОВАНИЯ
ИСКЛЮЧИТЕЛЬНО ОПЫТНЫМИ ВОДИТЕЛЯМИ.

ТОЛЬКО ВОДИТЕЛЬ – БЕЗ ПАССАЖИРОВ
ВОДИТЕЛЬ ДОЛЖЕН БЫТЬ НЕ МЛАДШЕ 16 ЛЕТ

ЭТОТ ВЕЗДЕХОД СПОРТИВНОГО КЛАССА С
УЛУЧШЕННЫМИ ХАРАКТЕРИСТИКАМИ ПРЕДНАЗНАЧЕН
ИСКЛЮЧИТЕЛЬНО ДЛЯ ВНЕДОРОЖНОГО
ИСПОЛЬЗОВАНИЯ. ДАННОЕ ТРАНСПОРТНОЕ СРЕДСТВО
РАЗРАБОТАНО ДЛЯ ЭКСПЛУАТАЦИИ ОПЫТНЫМИ И
ПРОДВИНУТЫМИ ВОДИТЕЛЯМИ В РЕКРЕАЦИОННЫХ И
СОРЕВНОВАТЕЛЬНЫХ ЦЕЛЯХ.

ПРОВОДЯТСЯ КУРСЫ ОБУЧЕНИЯ ВОЖДЕНИЮ
ВЕЗДЕХОДОВ. ЗА ДОПОЛНИТЕЛЬНОЙ ИНФОРМАЦИЕЙ
ОБРАЩАЙТЕСЬ К ДИЛЕРУ.

ПРОКОНСУЛЬТИРУЙТЕСЬ С ДИЛЕРОМ ОНОСИТЕЛЬНО
ФЕДЕРАЛЬНОГО И МЕСТНОГО ЗАКОНОДАТЕЛЬСТВА,
РЕГУЛИРУЮЩЕГО ЭКСПЛУАТАЦИЮ ВЕЗДЕХОДОВ.

НЕ СНИМАЙТЕ ЭТОТ ЯРЛЫК ДО ПРОДАЖИ ТРАНСПОРТНОГО СРЕДСТВА.

704903951_RU



2) Предупреждающие наклейки

Прочтите и уясните содержание всех предупреждающих наклеек, расположенных на транспортном средстве. Данные наклейки являются неотъемлемой частью мотовездехода и играют важную роль в обеспечении безопасности водителя и окружающих.

Приведенные ниже предупреждающие наклейки располагаются на транспортном средстве и должны рассматриваться как его неотъемлемая часть. Необходимо обеспечить чистоту, хорошую видимость и читаемость наклеек на протяжении всего срока эксплуатации. В случае утери или повреждения наклейки необходимо заменить. Предупреждающие наклейки предоставляются бесплатно. Обратитесь к авторизованному дилеру Can-Am

Кроме того, при замене деталей с предупреждающими наклейками обязательно закажите соответствующие предупреждающие наклейки, если они уже не наклеены на запасную часть.

ПРИМЕЧАНИЕ: В случае выявления каких-либо различий между настоящим руководством и реальным транспортным средством, предупреждающие наклейки на транспортном средстве имеют приоритет перед изображениями, приведенными в руководстве.

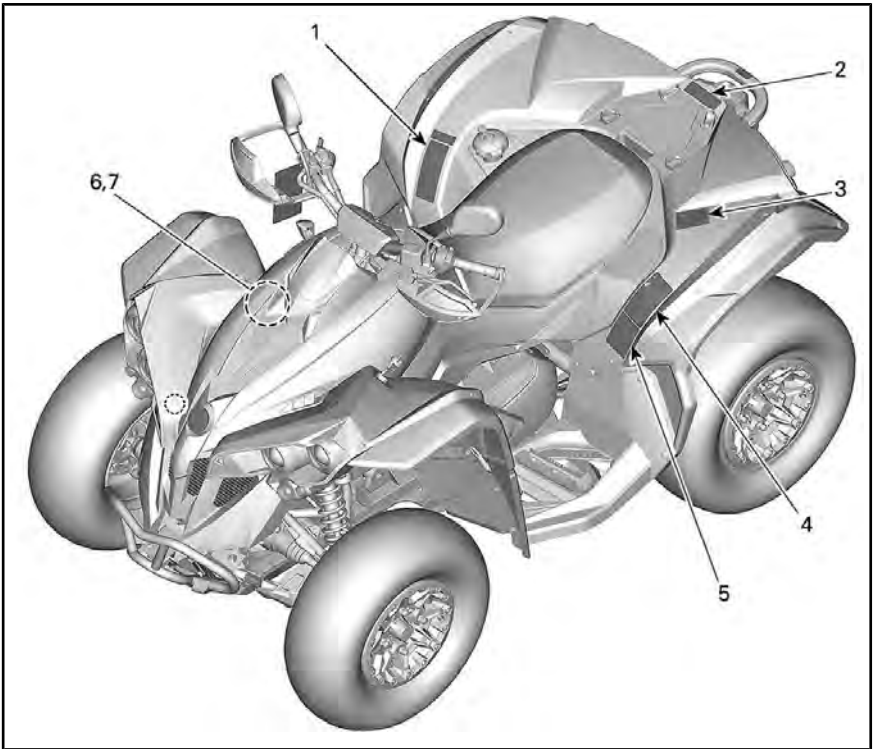

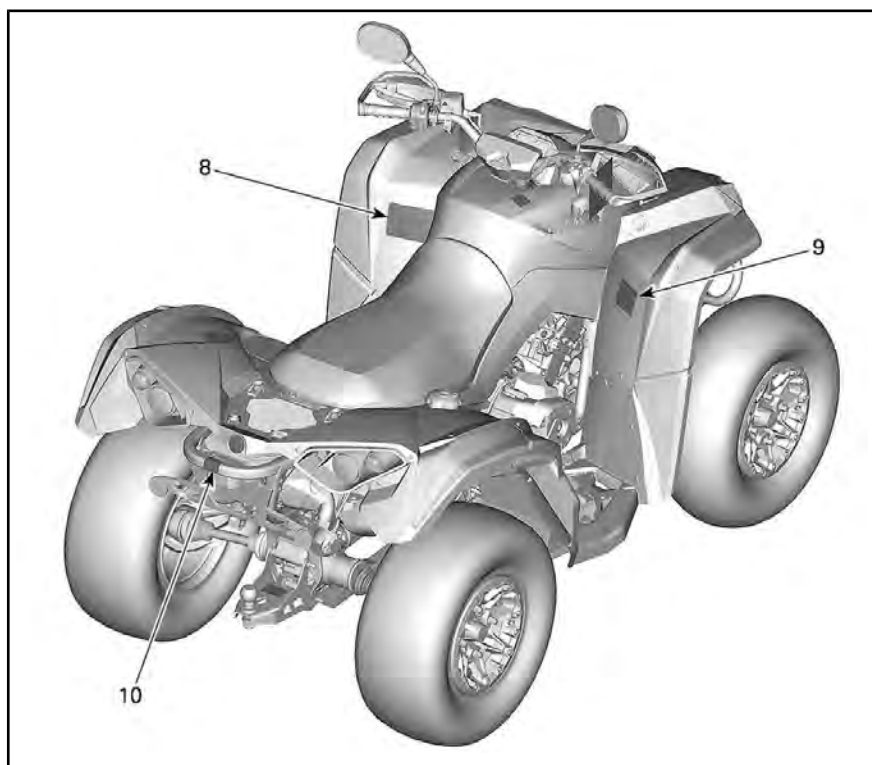

Наклейка 1

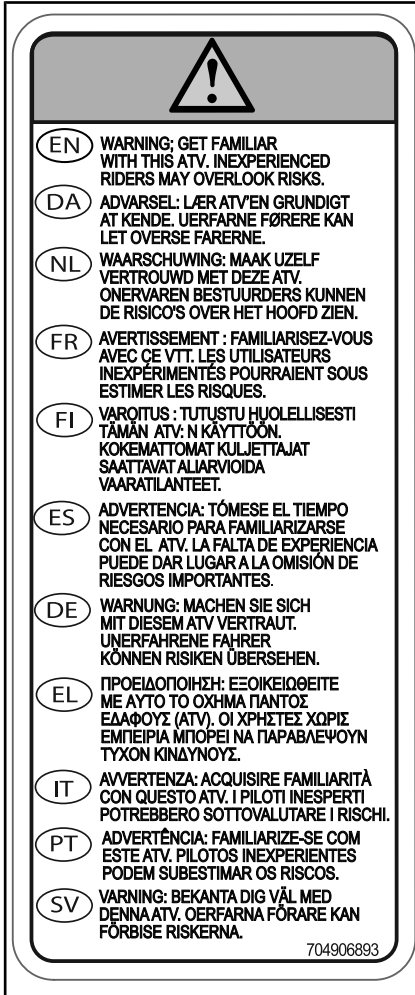

НАКЛЕЙКА 1

Наклейка 2

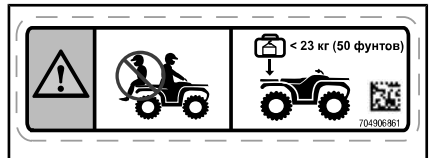

НАКЛЕЙКА 2

Наклейка 3

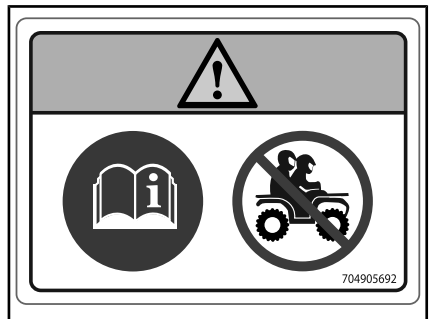
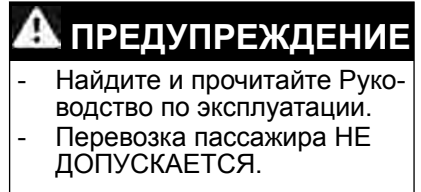

НАКЛЕЙКА 3

Наклейка 4



НАКЛЕЙКА 4

Наклейка 5

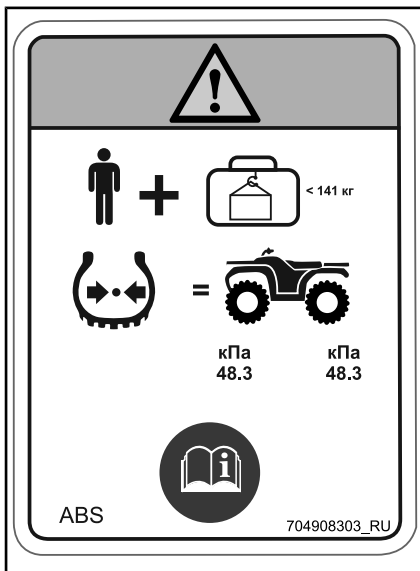
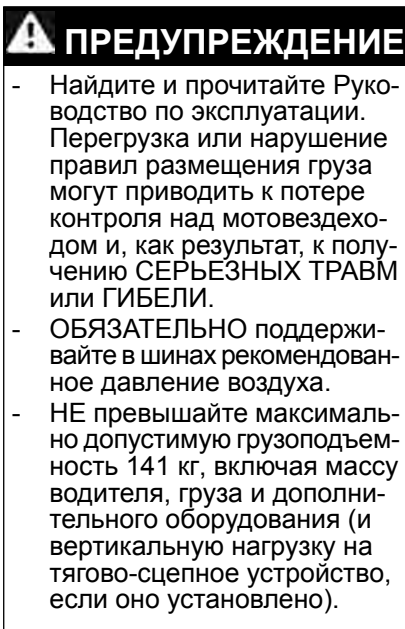

НАКЛЕЙКА 5

Наклейка 6



НАКЛЕЙКА 6

Наклейка 7

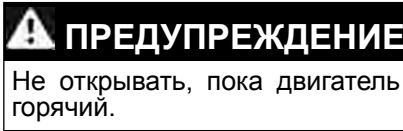

НАКЛЕЙКА 7

Наклейка 8

⚠ ПРЕДУПРЕЖДЕНИЕ

- Найдите и прочитайте Руководство по эксплуатации. Нарушение правил эксплуатации мотовездехода может привести к получению СЕРЬЕЗНЫХ ТРАВМ и даже ЛЕТАЛЬНОМУ ИСХОДУ. Следуйте инструкциям и предостережениям.
- Всегда используйте средства защиты органов слуха.
- Всегда используйте одобренный к применению защитный шлем и защитную экипировку.
- Не перевозить пассажира.
- Не допускается эксплуатация данного транспортного средства в состоянии алкогольного, наркотического и токсического опьянения.

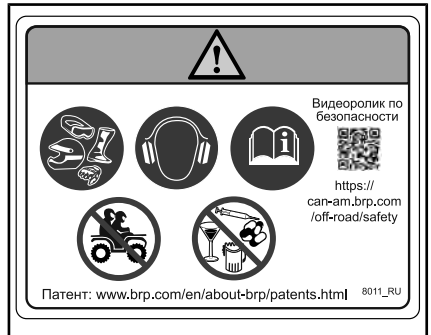

НАКЛЕЙКА 8

Наклейка 9

⚠ ПРЕДУПРЕЖДЕНИЕ

Эксплуатация данного мотовездехода лицами, не достигшими 16-летнего возраста, увеличивает вероятность получения серьезных травм или гибели. Не допускается эксплуатация данного мотовездехода лицами, не достигшими 16-летнего возраста.

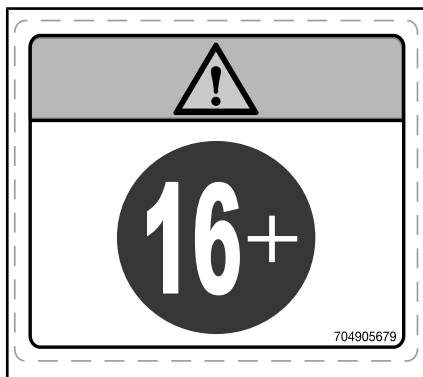

НАКЛЕЙКА 9

Наклейка 10

⚠ ПРЕДУПРЕЖДЕНИЕ

Не крепите буксируемый груз в этом месте или за багажную площадку. Для буксировки грузов ИСПОЛЬЗУЙТЕ ТОЛЬКО тягово-сцепное устройство (если оно установлено) или буксировочный крюк.



НАКЛЕЙКА 10

3) Наклейки соответствия

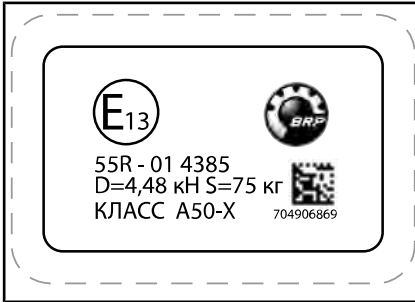

НА СЦЕПНОМ УСТРОЙСТВЕ ДЛЯ ПРИЦЕПА

Категория 1 - Кабина не обеспечивает никакой защиты от воздействия вредных для здоровья веществ.

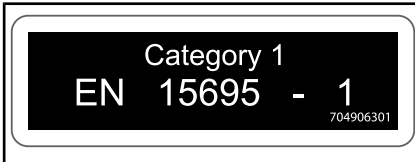

НА ЛЕВОМ ЗАДНЕМ КРЫЛЕ

4) Наклейка с технической информацией

Наклейка 2



НА ПРАВОЙ СТОРОНЕ КОНСОЛИ

ОБСЛУЖИВАНИЕ ВОЗДУШНОГО ФИЛЬТРА
 ОБСЛУЖИВАНИЕ ДОЛЖНО ВЫПОЛНЯТЬСЯ В СООТВЕТСТВИИ С УКАЗАНИЯМИ РУКОВОДСТВА ПО ЭКСПЛУАТАЦИИ, В БОЛЕЕ ТЯЖЕЛЫХ (ЗАПЫЛЕННЫХ) УСЛОВИЯХ ОБСЛУЖИВАНИЕ ВОЗДУШНОГО ФИЛЬТРА ДОЛЖНО ОСУЩЕСТВЛЯТЬСЯ ЧАЩЕ.
AIR FILTER MAINTENANCE
 MAINTENANCE MUST BE PERFORMED AS SPECIFIED IN THE OPERATOR'S GUIDE. AIR FILTER MAINTENANCE SHOULD INCREASE IN FREQUENCY IN MORE SEVERE (DUSTY) CONDITIONS.
 707800373_RU

ПОД СИДЕНЬЕМ



НА УЗЛЕ РЫЧАГА ПЕРЕКЛЮЧЕНИЯ ПЕРЕДАЧ (СТОЯНКА «P»)



НА БАЧКАХ ТОРМОЗНОЙ ЖИДКОСТИ

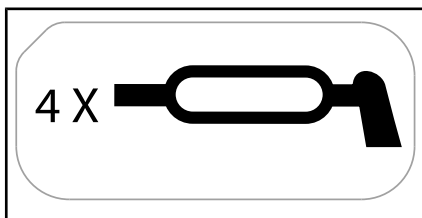

НА РЫЧАГАХ ПЕРЕДНЕЙ ПОДВЕСКИ

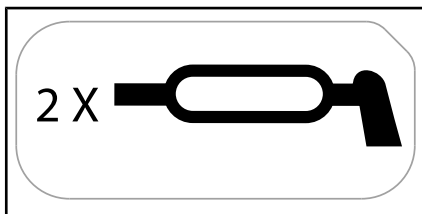

НА РЫЧАГАХ ЗАДНЕЙ ПОДВЕСКИ

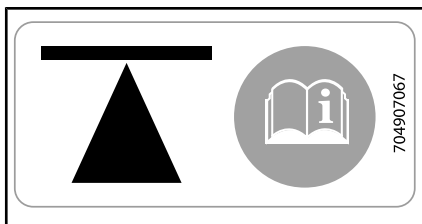

НА БОКОВОЙ ЧАСТИ РАМЫ - СПЕРЕДИ И СЗАДИ

1. За информацией по расположению точек подъема и описанием процедуры обратитесь к разделу ИНСТРУКЦИИ ПО ПОДЪЕМУ МОТОВЕЗДЕХОДА в соответствующем РУКОВОДСТВЕ ПО ЭКСПЛУАТАЦИИ.



РЯДОМ С КРЫШКОЙ ТОПЛИВНОГО БАКА

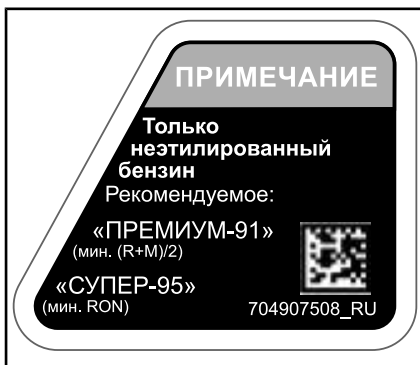

РЯДОМ С КРЫШКОЙ ТОПЛИВНОГО БАКА

***В) ИНФОРМАЦИЯ О
ТРАНСПОРТНОМ
СРЕДСТВЕ***

I ОРГАНЫ УПРАВЛЕНИЯ

ПРИМЕЧАНИЕ: Некоторые предупреждающие наклейки не приведены на рисунках. Для получения информации о предупреждающих наклейках, расположенных на мотовездеходе, обратитесь к разделу «ПРЕДУПРЕЖДАЮЩИЕ НАКЛЕЙКИ».

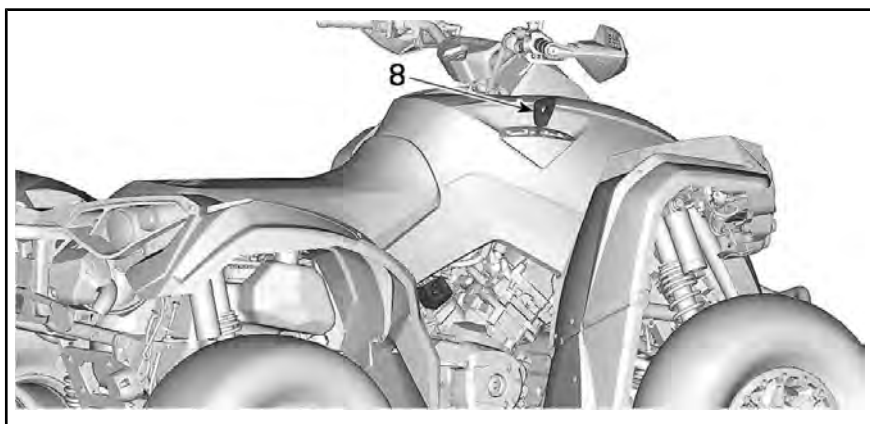
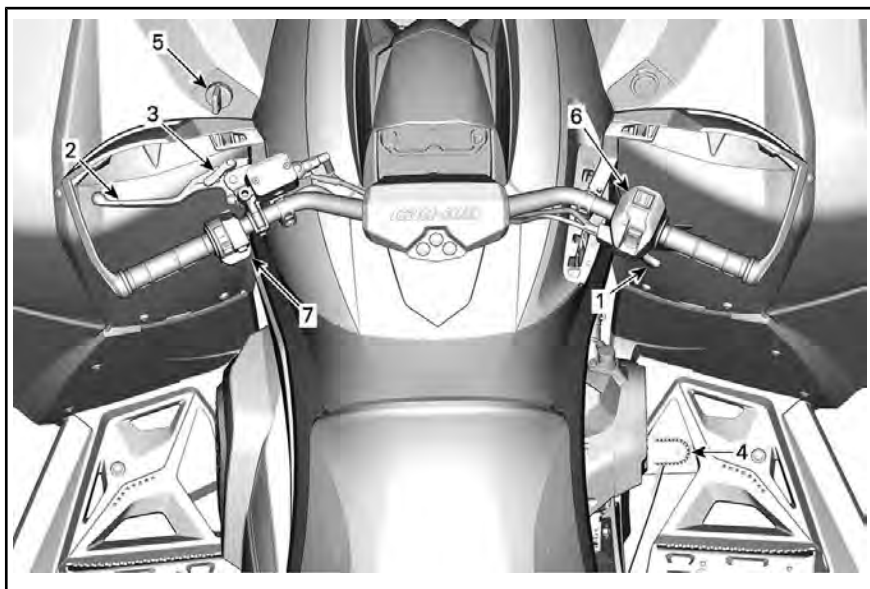

1) Рычаг акселератора

Рычаг акселератора располагается на правой стороне руля. Он может быть установлен таким образом, чтобы его можно было приводить в действие большим или другим пальцем.

С помощью рычага акселератора осуществляется управление частотой вращения коленчатого вала.

Чтобы увеличить или поддерживать скорость мотовездехода, нажмите на рычаг акселератора.

Чтобы уменьшить скорость движения мотовездехода, отпустите рычаг акселератора.

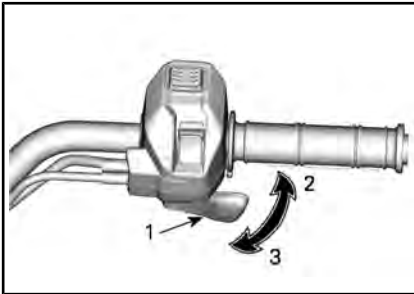

ТИПОВОЙ ВАРИАНТ

1. Рычаг акселератора
2. Ускорение
3. Замедление

2) Рычаг тормоза

Рычаг тормоза располагается на левой стороне руля.

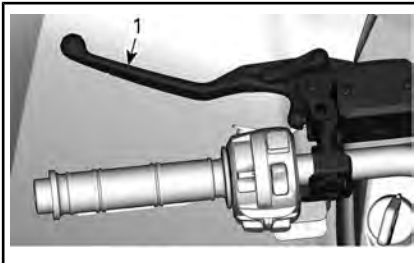

1. Рычаг тормоза

Рычаг тормоза предназначена для замедления и остановки мотовездехода.

Нажатие на рычаг включает передний и задний тормоза.

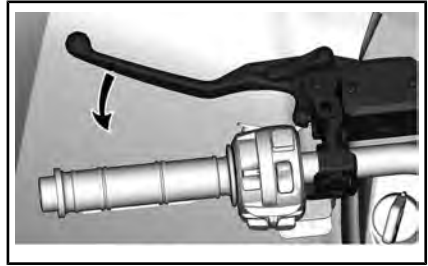

Интенсивность торможения пропорциональна силе нажатия на рычаг.

3) Стояночный тормоз

Рычаг блокировки тормоза располагается на левой стороне руля.

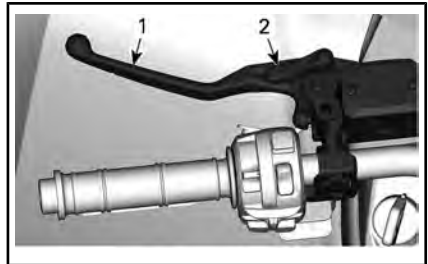

1. Рычаг тормоза
2. Рычаг блокировки

Включайте стояночный тормоз при постановке мотовездехода на стоянку.

Стояночный тормоз удерживает тормоза передних колес, препятствуя перемещению мотовездехода.

⚠ ПРЕДУПРЕЖДЕНИЕ

Если вы не пользуетесь мотовездеходом, обязательно используйте стояночный тормоз и установите рычаг переключения передач в положение «Р».

Чтобы включить стояночный тормоз, действуйте следующим образом:

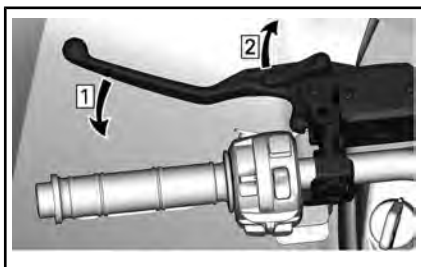

Шаг 1: Включение тормоза

Шаг 2: Блокировка

ПРИМЕЧАНИЕ: Рычаг блокировки может быть установлен в одно из положений.

ВНИМАНИЕ Убедитесь, что когда стояночный тормоз приведен в действие, мотовездеход надёжно удерживается на месте.

Чтобы разблокировать тормоза, просто нажмите на рычаг тормоза. Он должен вернуться в исходное положение.

⚠ ПРЕДУПРЕЖДЕНИЕ

Перед началом движения убедитесь, что блокировка тормоза полностью отключена. Если блокировка тормоза остается задействованной во время движения, возможно повреждение тормозной системы, снижение эффективности тормозов и/или возгорание.

4) Педаль тормоза

Педаль тормоза располагается на правой подножке мотовездехода.

При нажатии включаются все тормоза.



При отпускании педаль возвращается в исходное положение.

Интенсивность торможения пропорциональна силе нажатия на педаль.

ПРИМЕЧАНИЕ: Как и у любой другой колёсной машины, центр тяжести мотовездехода при торможении стремится сместиться вперёд. Чтобы обеспечить большую эффективность работы тормозов, тормозная система перераспределяет усилие, обеспечивая больший тормозной эффект спереди. Что отражается на управляемости мотовездехода. Примите это во внимание во время торможения.

Пользуйтесь педалью заднего тормоза в случае отказа основной тормозной системы.

5) Замок зажигания (ключ)

Замок зажигания расположен на левой стороне.

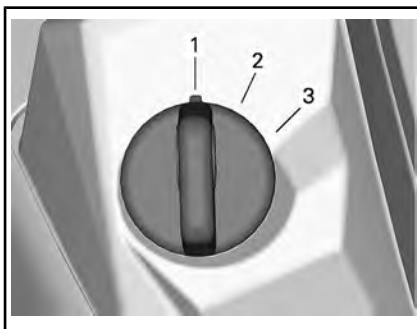

ТИПИЧНЫЙ ВАРИАНТ – ЗАМОК ЗАЖИГАНИЯ

1. *ВЫКЛ*
2. *Включено со светом*
3. *ВКЛ*

ВЫКЛ

В этом положении ключ может быть установлен или извлечен из замка зажигания.

При повороте ключа в положение «OFF» (выкл.) будет выключен двигатель и, по

прошествии еще нескольких секунд, выключится электрическая система.

ПРИМЕЧАНИЕ: Двигатель можно остановить, повернув ключ зажигания в положение «OFF», однако мы рекомендуем останавливать его с помощью выключателя двигателя.

Включено со светом

Когда ключ в замке зажигания находится в этом положении, напряжение подается в бортовую сеть мотовездехода, включая панель приборов и световые приборы.

Когда ключ зажигания находится в положении «ON» и нажата верхняя часть выключателя двигателя, двигатель мотовездехода может быть запущен.

ВКЛ

Когда ключ находится в этом положении, доступны все возможности предыдущего положения, но световые приборы будут отключены.

Цифровая кодируемая противоугонная система (DESS)

В ключ зажигания встроена электронная схема с уникальным цифровым кодом.

Система DESS считывает код ключа и, если ключ распознан, обеспечивает возможность запуска двигателя.

6) Переключатель режимов работы трансмиссии (2WD/4WD) и эксплуатационных режимов двигателя

Переключатель режимов работы трансмиссии (2WD/4WD) и эксплуатационных режимов двигателя располагается на правой стороне руля.

С помощью данного переключателя осуществляется включение полного привода (4WD).



*РЕЖИМ 4WD - ТИПИЧНЫЙ ВАРИАНТ
ТИПОВОЙ ВАРИАНТ*

1. Переключатель 2WD/4WD
2. Положение 2WD
3. Положение 4WD
4. Переключатель эксплуатационных режимов двигателя

Прежде чем включить или отключить полный привод, необходимо полностью остановить мотовездеход и дождаться пока двигатель перейдет в режим холостого хода.

ВНИМАНИЕ При включении и выключении полного привода во время движения возможны серьезные механические повреждения. Для переключения между режимами монопривода 2WD и полного привода 4WD, мотовездеход должен быть остановлен.

Чтобы включить полный привод, нажмите переключатель вниз.



РЕЖИМ 4WD - ТИПИЧНЫЙ ВАРИАНТ

Чтобы отключить полный привод, нажмите переключатель вверх.



РЕЖИМ 2WD - ТИПИЧНЫЙ ВАРИАНТ

С помощью данного переключателя осуществляется выбор режимов движения (при наличии)



Нажимая кнопку переключателя влево или вправо, выбирайте между режимами «NORMAL» (нормальный), «PERFORMANCE» (мощностной) и «ECO» (экономичный).



РЕЖИМЫ				
Экономичный	Нажмите вправо	Обычный	Нажмите вправо	Спортивный
	Нажмите влево		Нажмите влево	

Режим «PERFORMANCE» характеризуется более резким откликом на задействование акселератора.

ПРИМЕЧАНИЕ: Режим «PERFORMANCE» может быть активирован при использовании ключа любого типа и обеспечивает максимальную мощность с используемым ключом.

ПРИМЕЧАНИЕ: Используйте режим «NORMAL» на трассе с крупными неровностями, для обеспечения более плавного движения.

7) Многофункциональный переключатель

Многофункциональный переключатель располагается на левой стороне руля.

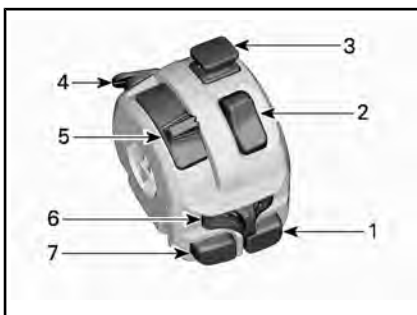

1. Кнопка пуска двигателя
2. Выключатель двигателя
3. Выключатель аварийной сигнализации
4. Кнопка отмены ограничений (и режимы DPS, при наличии)
5. Переключатель света фар
6. Переключатель указателей поворота
7. Кнопка звукового сигнала

Кнопка запуска двигателя (START)



Нажмите и удерживайте эту кнопку, чтобы запустить двигатель.

Отпустите кнопку сразу после запуска двигателя.

ПРИМЕЧАНИЕ: Чтобы обеспечить возможность запуска двигателя, ключ в замке зажигания должен находиться в положении «ON» или «ON with lights», а выключатель двигателя в положении «ON» (вверх).

Выключатель двигателя

Выключатель можно использовать для остановки двигателя в экстренной ситуации.

Чтобы остановить двигатель, установите выключатель двигателя в положение «STOP».



Выключатель аварийной сигнализации



Нажмите на выключатель вниз, чтобы включить аварийную сигнализацию. Отожмите его вверх, чтобы выключить аварийную сигнализацию.

Система аварийной сигнализации одновременно включает все указатели поворота. Используется, когда мотовездеход неподвижен, чтобы показать, что он временно мешает движению.

ПРИМЕЧАНИЕ: Аварийную сигнализацию можно активировать даже при выключенной бортовой электрической системе мотовездехода.

Кнопка OVERRIDE/DPS

В зависимости от модели мотовездехода данная кнопка может выполнять 3 функции.



Отмена ограничений

Основной функцией выключателя режима OVERRIDE является отмена действия ограничителя частоты вращения коленчатого вала двигателя при движении мотовездехода задним ходом, благодаря чему, двигатель может развивать максимальный крутящий момент.

! ПРЕДУПРЕЖДЕНИЕ

Используйте режим Override только в случае застревания мотовездехода в грязи или других мягких грунтах и только в том случае, когда включения понижающей передачи оказывается недостаточно. Прежде чем активировать режим Override, убедитесь в безопасности. При движении задним ходом в нормальных условиях не используйте режим Override – это может стать причиной опасного увеличения скорости.

Чтобы включить функцию блокирования, выполните следующие действия:

При условии, что рычаг переключения передач находится в положении «R» (задний ход).

1. Убедитесь, что мотовездеход полностью остановлен.
2. Нажав и удерживая кнопку OVERRIDE/DPS, плавно нажимайте на рычаг акселератора.

ПРИМЕЧАНИЕ: При использовании переключателя блокировки на приборной панели будет отображаться сообщение «**OVERRIDE**», подтверждающее активацию данной функции.

3. Чтобы отключить режим OVERRIDE, просто отпустите соответствующий выключатель.

Управление DPS (модели с DPS)

Данная кнопка также используется для изменения режимов работы усилителя руля.

Порядок изменения режимов работы усилителя рулевого управления (DPS) приведён в разделе «**НАСТРОЙКА МОТОВЕЗДЕХОДА**».

Задействование акселератора в аварийном режиме

В случае неисправности датчика рычага акселератора или датчика положения дроссельной заслонки кнопку OVERRIDE/DPS можно использовать для повышения частоты вращения двигателя, чтобы обеспечить движение мотовездехода на низкой скорости.

При возникновении подобной неисправности на приборной панели будет показано соответствующее сообщение.

При чтении этого руководства оператора помните, что:

! ПРЕДУПРЕЖДЕНИЕ

Указывает на наличие потенциально опасной ситуации, которая, если ее не избежать, может привести к серьезным травмам или смертельному исходу.

Нажмите кнопку OVERRIDE/DPS. Если частота вращения двигателя повышается, двигайтесь осторожно. Если нет, удерживайте кнопку и нажмите рычаг акселератора.

Переключатель света фар

Переместите этот переключатель вперед для включения дальнего света фар и назад – для включения ближнего света.



Переключатель указателей поворота

Переместите переключатель влево, чтобы активировать указатели левого поворота, и вправо, чтобы активировать указатели правого поворота.

Чтобы выключить указатели поворота, переместите переключатель обратно в среднее положение.



Кнопка звукового сигнала

Нажмите кнопку, чтобы использовать звуковой сигнал. Он прекратит звучать при отпускании кнопки.



8) Рычаг переключения

Рычаг переключения передач располагается на правой стороне консоли.

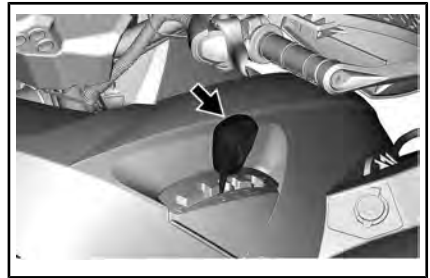

Рычаг используется для переключения передач.

Рычаг переключения передач может занимать одно из пяти фиксированных положений:

ПОЛОЖЕНИЯ РЫЧАГА ПЕРЕКЛЮЧЕНИЯ ПЕРЕДАЧ	
ПОЛОЖЕНИЕ	ПЕРЕДАЧА
«P»	Стоянка
«R»	Движение задним ходом
«N»	N (нейтральная),
«H»	Повышающая передача (движение вперед)
«L»	Понижающая передача (движение вперед)

Прежде чем включить передачу, необходимо привести в действие тормоза и полностью остановить мотовездеход.

ВНИМАНИЕ Конструкцией коробки передач не предусмотрена возможность переключения передач во время движения.

«Р»: Стоянка

При нахождении рычага переключения передач в положении «Р» (стоянка) трансмиссия блокируется, что позволяет предотвратить движение мотовездехода.

! ПРЕДУПРЕЖДЕНИЕ

Если вы не пользуетесь мотовездеходом, переводите рычаг переключения передач в положение «Р» (стоянка). Если рычаг переключения передач не установлен в положение «Р» (стоянка), возможно движение мотовездехода.

«R»: Движение задним ходом

Когда рычаг переключения передач находится в этом положении, мотовездеход может двигаться задним ходом.

ПРИМЕЧАНИЕ: При движении назад количество оборотов двигателя ограничивается, таким образом, ограничивая скорость заднего хода.

! ПРЕДУПРЕЖДЕНИЕ

При спуске задним ходом в результате действия силы тяжести, скорость движения мотовездехода может превышать установленное ограничение.

N (нейтральная),

При включении нейтрали, передача крутящего момента через коробку передач не осуществляется.

! ПРЕДУПРЕЖДЕНИЕ

Если вы не пользуетесь мотовездеходом, переводите рычаг переключения передач в положение «Р» (стоянка). Если рычаг переключения передач установлен в положение «N» (нейтраль), возможно движение мотовездехода.

«N»: Повышающая передача (движение вперед)

При нахождении рычага переключения передач в этом положении включается повышающая передача. Это самое обычное положение во время движения. На этой передаче мотовездеход может развить максимальную скорость.

«L»: Понижающая передача (движение вперед)

При нахождении рычага переключения передач в этом положении включается понижающая передача. Мотовездеход движется медленно, но на колеса передается максимальный крутящий момент.

ВНИМАНИЕ При буксировке прицепа, перевозке тяжелых грузов, штурме препятствий, а также на подъеме или спуске включайте понижающую передачу.

9) Управление ограничением скорости (при наличии)

Модели, оснащенные ABS, также оснащаются устройством ограничения скорости.

! ПРЕДУПРЕЖДЕНИЕ

При движении под уклон под воздействием силы тяжести скорость мотовездехода может превысить заданное ограничение скорости.

Для получения более подробной информации о принципе действия обратитесь к разделу «МНОГОФУНКЦИОНАЛЬНАЯ ПРИБОРНАЯ ПАНЕЛЬ» для вашего мотовездехода. Для ограничения скорости используется только управление подачей топлива, а не тормозная система.

ПРЕДУПРЕЖДЕНИЕ

Ограничитель скорости можно временно деактивировать, полностью открыв дроссельную заслонку. При этом произойдет резкое увеличение мощности и разгон. Двигайтесь аккуратно и, прежде чем полностью открывать дроссельную заслонку, убедитесь в отсутствии препятствий вокруг себя. Не открывайте дроссельную заслонку полностью при входе в поворот, при движении в повороте или при подъеме в гору.

ПРЕДУПРЕЖДЕНИЕ

Чтение информации с дисплея многофункциональной приборной панели может отвлекать внимание от управления мотовездеходом и наблюдения за окружающей обстановкой.

ПРЕДУПРЕЖДЕНИЕ

Обязательно соблюдайте нормы и правила дорожного движения даже при езде по грязи или гравию.

ПРЕДУПРЕЖДЕНИЕ

Обязательно обездвигьте мотовездеход перед изменением или включением ограничения скорости.

II МНОГОФУНКЦИОНАЛЬНАЯ ПРИБОРНАЯ ПАНЕЛЬ (ЖК-ДИСПЛЕЙ)

Многофункциональная приборная панель установлена на специальной опоре.

⚠ ПРЕДУПРЕЖДЕНИЕ

Чтение информации с дисплея многофункциональной приборной панели может отвлекать внимание от управления мотозездом и наблюдения за окружающей обстановкой.

Описание многофункционального дисплея

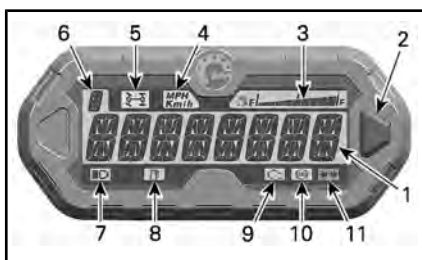

1. Главный дисплей
2. Кнопка выбора режима индикации
3. Указатель уровня топлива
4. Индикатор, км/ч - миль/ч
5. Индикатор полного привода 4WD
6. Индикатор выбранной передачи
7. Индикатор дальнего света
8. Индикатор низкого уровня топлива
9. Индикатор «CHECK ENGINE» (проверь двигатель)
10. Индикатор антиблокировочной системы тормозов (ABS)
11. Индикатор указателей поворота/аварийной сигнализации

1) Главный дисплей

Главный дисплей используется для отображения различных функций многофункциональной приборной панели.

Информацию о доступных режимах можно найти в подразделе «РЕЖИМЫ МНОГОФУНКЦИОНАЛЬНОЙ ПРИБОРНОЙ ПАНЕЛИ»:

2) Кнопка выбора режимов индикации

Кнопка выбора режимов индикации используется для перемещения по пунктам меню или изменения настроек информационного центра.

3) Указатель уровня топлива

Сегментный индикатор, непрерывно отображающий количество топлива в баке.

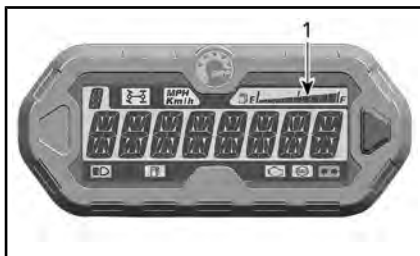

1. Указатель уровня топлива

4) Индикатор КМ/Ч или МИЛЬ/Ч

mph
Km/h

Показывает отображаемые единицы измерения.

5) Индикатор 4WD



Горящий индикатор указывает на то, что выбран режим полного привода **4WD**.

6) Индикатор выбранной передачи

Данный индикатор показывает выбранную передачу.



1. Выбранная передача

Отображение	Работа системы
«Р»	Стоянка
«R»	Движение задним ходом
«N»	N (нейтральная),
«H»	Повышающая передача
«L»	Понижающая передача

7) Индикатор дальнего света



Горящий индикатор указывает на то, что выбран **дальний свет** и включены фары.

8) Индикатор низкого уровня топлива



Горящий индикатор указывает на то, что в топливном баке осталось примерно 5 л топлива.

9) Индикатор «CHECK ENGINE» (проверь двигатель)



Горящий индикатор указывает на неисправность двигателя; см. сообщение на ЖК-дисплее.

Мигающий индикатор означает активацию **АВАРИЙНОГО** режима.

Для получения дополнительной информации см. раздел «ПОИСК И УСТРАНЕНИЕ НЕИСПРАВНОСТЕЙ».

10) Индикатор антиблокировочной системы тормозов (ABS)

Горящий индикатор указывает на неисправность ABS.

⚠ ОСТОРОЖНО! Даже в случае нормального функционирования компонентов тормозной системы, неисправность ABS может привести к блокировке колес при интенсивном торможении. В случае неисправности ABS соблюдайте осторожность и учитывайте изменения в поведении тормозов.

11) Индикатор указателей поворота



Мигающий индикатор указывает на то, что включены указатели поворота.

ПРИМЕЧАНИЕ: Когда включена аварийная сигнализация, мигает дополнительный индикатор, расположенный на крышке руля. См. главу «ИНДИКАТОРЫ» в разделе «ОБОРУДОВАНИЕ».

Режимы многофункционального информационного центра

Режим спидометра

В данном режиме на основном дисплее отображается скорость движения мотозвездехода (в км/ч или в MPH (милях в час)).



Режим тахометра (об/мин)

В этом режиме на главном экране отображается частота вращения коленчатого вала двигателя в оборотах в минуту (об/мин).

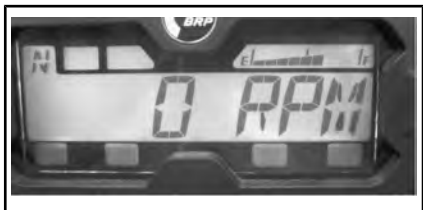

Процедура установки часов приведена в разделе «НАСТРОЙКА ИНФОРМАЦИОННОГО ЦЕНТРА».

Комбинированный режим

В этом режиме на главном экране отображается скорость мотовездехода и частота вращения двигателя (об/мин).

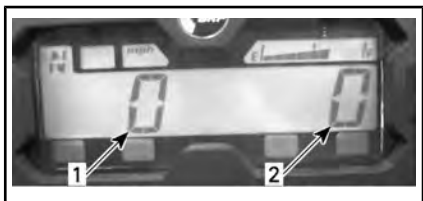

1. Отображение скорости движения мотовездехода.
2. Частота вращения коленчатого вала двигателя

Одометр (OD)

Одометр показывает (в километрах или милях) общее расстояние, пройденное мотовездеходом.



часы,

Отображают текущее время.

Счётчик пути (TP)

Этот счётчик отображает длину пути, пройденного с момента последнего сброса показаний. Пройденное расстояние отображается в километрах или милях.



Счётчик можно использовать для оценки расхода топлива или для определения расстояния между двумя точками на маршруте.

Для сброса показаний счетчика пути нажмите и УДЕРЖИВАЙТЕ в течение 2 секунд кнопку выбора режима индикации.

Счётчик моточасов за поездку (TH)

Этот счётчик показывает время, прошедшее с момента включения электрооборудования мотовездехода. Счётчик можно использовать для измерения времени, затрачиваемого на прохождение от одной точки на маршруте до другой.



Для сброса показаний счетчика моточасов нажмите и удерживайте в течение 2 секунд кнопку выбора режима индикации.

Счётчик моточасов (EH)

Счетчик наработки двигателя записывает общее время работы двигателя.



Режим отображения информационных сообщений

В случае нарушения работы двигателя отображение информационного сообщения может сопровождаться включением сигнальной лампы. Для получения дополнительной информации обращайтесь к разделу «ПОИСК И УСТРАНЕНИЕ НЕИСПРАВНОСТЕЙ».

Режим просмотра кодов неисправностей

Включите дальний свет фар и выберите режим отображения счетчика моточасов. Нажмите и удерживайте кнопку режима, переключая дальний и ближний свет (три цикла), для отображения кодов неисправностей.

Режим ограничения скорости

Переключитесь в режим максимального ограничения скорости мотовездехода.

Нажмите и удерживайте кнопку выбора режима.

Ограничение скорости увеличивается с шагом 10 км/ч.

Режим ограничения скорости остается активным до тех пор, пока он не будет отменен с помощью кнопки выбора режима, или вплоть до остановки мотовездехода и выключения зажигания.

Эксплуатационные режимы двигателя (при наличии)

Некоторые модели оснащаются переключателем эксплуатационных режимов двигателя.



1. Переключатель эксплуатационных режимов двигателя

При активации и деактивации будет показано следующее сообщение, соответствующее выбранному режиму:

РЕЖИМ	СООБЩЕНИЕ
Спортивный	SPORT MODE
Обычный	NORMAL MODE
Экономичный	ECO MODE

Перемещение по пунктам меню ЖК-экрана приборной панели

Основной режим работы

После запуска двигателя многофункциональный дисплей может работать в одном из следующих режимов:

- Отображение скорости движения мотовездехода.

- Отображение частоты вращения коленчатого вала двигателя.
- Отображение обоих указанных параметров (комбинированный режим).

Изменение режимов осуществляется в следующей последовательности:

1. Поверните ключ зажигания в положение «ON» для включения электрооборудования мотозвездехода.
2. Дождитесь завершения отображения приветственного сообщения.
3. Нажмите и отпустите кнопку выбора настроек один раз для отображения одометра.
4. Нажмите кнопку выбора настроек снова, на этот раз в течение двух секунд.

Режим будет изменён на Speed (скорость), RPM (обороты) или Combined (комбинированный).



5. Чтобы выбрать другой режим, повторите шаги 3 и 4, пока не будет отображаться желаемый режим.

Дополнительный режим работы дисплея

В дополнительном режиме работы дисплея доступны следующие функции:

- Ограничение скорости (программируемое).
- одометр,
- часы,
- Счётчик пути (сбрасываемый).
- Счетчик времени (сбрасываемый).
- Счетчик наработки двигателя.

Нажмите и отпустите кнопку выбора режима индикации, чтобы перейти из основного режима работы дисплея в дополнительный. После выбора режима

этот режим дисплея становится режимом по умолчанию.



1. Кнопка выбора режима индикации

Выбранный показатель высвечивается на дисплее в течение 10 секунд, после чего дисплей возвращается в основной режим работы.

Если требуется обнулить показания сбрасываемого индикатора, нажмите кнопку выбора режима индикации и удерживайте ее в течение 2 секунд.

Настройка информационного центра

Установка часов с использованием кнопки панели приборов

Порядок установки текущего времени:

1. Выберите режим отображения часов.



1. Кнопка выбора режима индикации
2. Время

2. Нажмите и **УДЕРЖИВАЙТЕ** кнопку переключателя.

ПРИМЕЧАНИЕ: Дисплей начнет мигать.

3. Выберите 12-часовой (12Н) или 24-часовой (24Н) формат, нажимая на кнопку.
4. Для 12-часового формата выберите время до полудня (А) или после полудня (Р), нажимая на кнопку.
5. Выберите первую цифру часов, нажимая на кнопку.
6. Выберите вторую цифру часов, нажимая на кнопку.
7. Выберите первую цифру минут, нажимая на кнопку.
8. Выберите вторую цифру минут, нажимая на кнопку.

ПРИМЕЧАНИЕ: Текущее время будет отображаться на дисплее в течение 10 секунд, после чего он вернется в основной режим работы.

Выбор единиц измерения (km/h или MPH)

В заводских условиях спидометр, одометр и счётчик пробега настроены на отображение показаний в **милях**, но их можно перенастроить на отображение показаний в **километрах**. Обратитесь к авторизованному дилеру Can-Am.

Выбор языка отображения информации

Предусмотрена возможность изменения языка сообщений приборной панели. Обратитесь к авторизованному дилеру Can-Am для получения информации о доступных языках и способах настройки приборной панели.

Настройка ограничения скорости

Порядок установки ограничения скорости:

1. Выберите дисплей ограничения скорости.
2. Нажмите и **УДЕРЖИВАЙТЕ** кнопку переключателя.

ПРИМЕЧАНИЕ: Начнет мигать буква «L» на дисплее.



МИГАЮЩАЯ БУКВА «L»

3. Нажимая кнопку, постепенно увеличивайте ограничение скорости с шагом 10 км/ч.
4. Когда будет отображено желаемое ограничение скорости, подтвердите выбор, нажав и удерживая кнопку.

ПРИМЕЧАНИЕ: При отсутствии активности текущая настройка ограничения скорости будет отображаться на приборной панели в течение 10 секунд, после чего приборная панель вернется в нормальный режим без сохранения изменений.

Если ограничение скорости было настроено, когда мотовездеход двигался со скоростью, превышающей настройку ограничения скорости, ограничение скорости не будет действовать до тех пор, пока мотовездеход не замедлится до скорости ниже заданного ограничения.

ПРИМЕЧАНИЕ: Буква «L» на дисплее и заданное значение ограничения скорости будут мигать всякий раз при превышении ограничения скорости. Это также будет происходить при увеличении скорости при спуске с горы.



МИГАЮЩАЯ БУКВА «L» И ОГРАНИЧЕНИЕ СКОРОСТИ

5. Когда скорость мотовездехода опустится ниже заданного значения, активируется ограничение скорости и дисплей перестанет мигать.



ДИСПЛЕЙ НЕ МИГАЕТ

6. Чтобы отменить ограничение скорости, настройте ограничение скорости на отсутствие ограничения.



ОТСУТСТВИЕ ОГРАНИЧЕНИЯ СКОРОСТИ

ПРИМЕЧАНИЕ: Ограничитель скорости можно временно деактивировать, полностью открыв дроссельную заслонку. Ограничение скорости не будет действовать, пока мотовездеход не замедлится до скорости ниже заданного ограничения. Всякий раз, когда скорость мотовездехода будет превышать заданное ограничение, на дисплее будет мигать буква «L» и заданное значение ограничения скорости.

⚠ ПРЕДУПРЕЖДЕНИЕ

При полном открывании дроссельной заслонки произойдет резкое увеличение мощности и разгон. Двигайтесь аккуратно и, прежде чем полностью открывать дроссельную заслонку, убедитесь в отсутствии препятствий вокруг себя. Не открывайте дроссельную заслонку полностью при входе в поворот, при движении в повороте или при подъеме в гору.

ПРИМЕЧАНИЕ: По умолчанию ограничение скорости деактивируется при выключении зажигания.

СИСТЕМЫ ПОМОЩИ В УПРАВЛЕНИИ

Эти системы активно управляют торможением и тяговым усилием.

В определенных условиях водитель может почувствовать предпринимаемые системой действия в виде вибраций или слабых толчков на руле, педали или рычаге тормоза. Это нормальное явление.

ABS (антиблокировочная система тормозов)

Эта система предотвращает блокировку колес при торможении, что улучшает устойчивость мотовездехода и контакт шин с поверхностью.

Ограничения: Низкое сцепление шин с поверхностью ограничивает тормозные характеристики. Даже с ABS в условиях низкого сцепления тормозной путь будет длиннее.

eCBS (электронная система распределения тормозных усилий)

Эта система активно управляет балансом тормозных сил между передним и задним мостами.

ВТС (тормозная противобуксовочная система)

Эта система, управляя тормозными усилиями на передних колесах, предотвращает их пробуксовку при ускорении и обеспечивает оптимальное сцепление с подстилающей поверхностью.

Эта система активна только в режиме 4WD.

DTC (система контроля торможения двигателем)

Эта система предотвращает проскальзывание колес при торможении двигателем.

III ОБОРУДОВАНИЕ

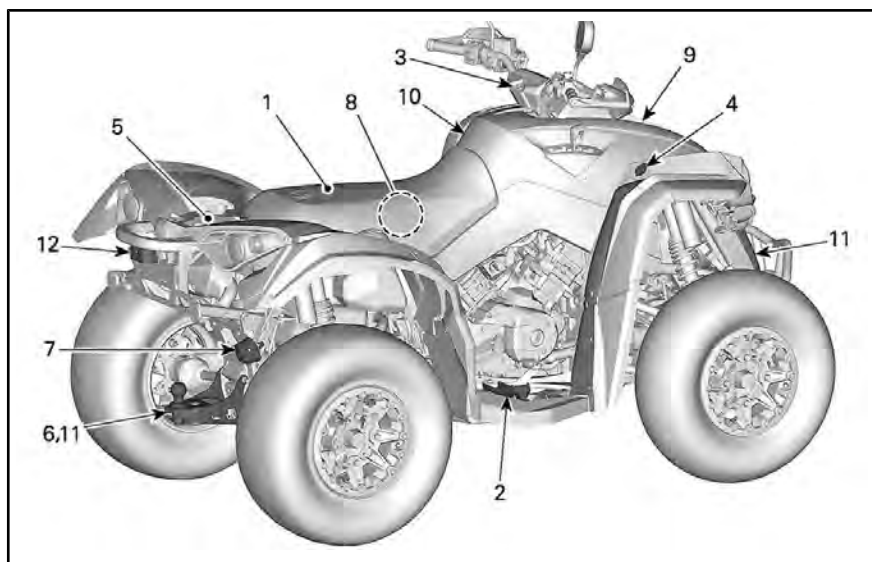

1) Сиденье

Сиденье предназначено для размещения только водителя.

Снятие сиденья

Чтобы снять сиденье, потяните за его защёлку вверх. Защёлка расположена под задней частью сиденья.



ТИПОВОЙ ВАРИАНТ

1. Защёлка сиденья

Потяните сиденье вверх, а затем назад. Продолжайте поднимать сиденье, пока не получите возможность освободить передние фиксаторы, затем снимите сиденье.

Установка сиденья

Зацепите лапку у основания сиденья за фиксирующее устройство на раме.

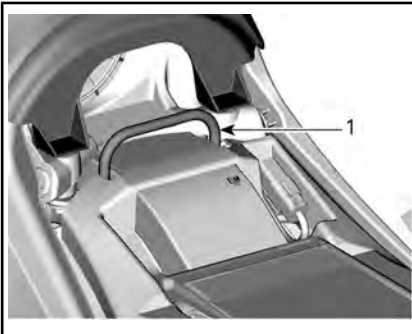

1. Фиксирующее устройство

ПРИМЕЧАНИЕ: При правильной установке сиденья вы должны услышать

характерный щелчок. Попробуйте сдвинуть сиденье, чтобы проверить, надёжно ли оно закреплено.

! ПРЕДУПРЕЖДЕНИЕ

Убедитесь, что сиденье надёжно закреплено, несколько раз подергав его назад и вверх.

2) Подножки

Опорные гребенки подножек расположены на правой и левой подножках.



ТИПОВОЙ ВАРИАНТ

1. Опорная гребенка правой подножки

! ПРЕДУПРЕЖДЕНИЕ

Во время движения ноги водителя должны постоянно находиться на подножках.

3) Сигнальные лампы

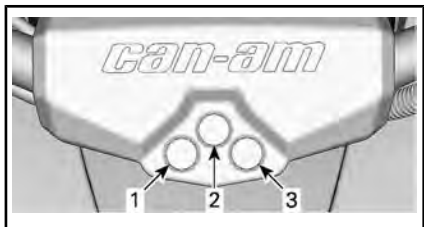

КРЫШКА РУЛЯ

1. Индикатор габаритных огней
2. Индикатор аварийной сигнализации
3. Индикатор указателей поворота/аварийной сигнализации прицепа

4) Электрическая розетка (12 В)

Удобная розетка для подключения ручного фонаря и другого переносного оборудования.

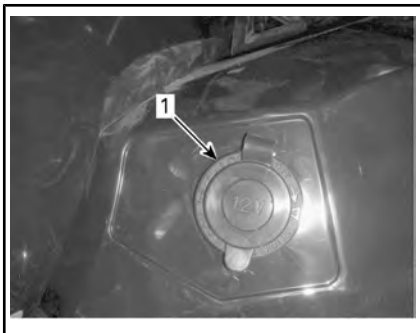

1. Розетка 12В

Снимите заглушку. После использования установите заглушку на место. Это необходимо для защиты розетки от неблагоприятных погодных условий.

5) Задняя багажная площадка

Задний багажник удобно использовать для перевозки небольших предметов.

Закрепляйте груз, используя специальные проушины.

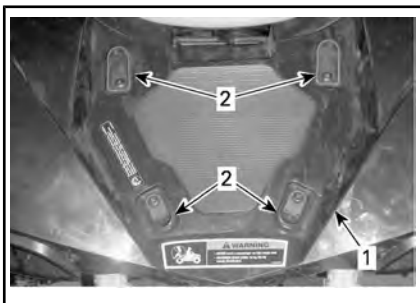

1. Задняя багажная площадка
2. Пластиковые проушины

⚠ ПРЕДУПРЕЖДЕНИЕ

МАКСИМАЛЬНАЯ грузоподъемность задней багажной площадки составляет 23 кг

- Перевозка пассажира на задней багажной площадке запрещена.
- Груз не должен ограничивать поле зрения водителя или препятствовать управлению мотовездеходом.
- Груз должен быть надежно закреплен и не должен выступать за пределы багажной площадки.

6) Сцепное устройство

Устройство предназначено для установки шарового шарнира при буксировке прицепа. Подберите и установите шаровой шарнир в соответствии с рекомендациями изготовителя. Значения вертикальной нагрузки на тягово-сцепное устройство и допустимой массы буксируемого груза см. в разделе «ТЕХНИЧЕСКИЕ ХАРАКТЕРИСТИКИ» или на предупреждающей наклейке.

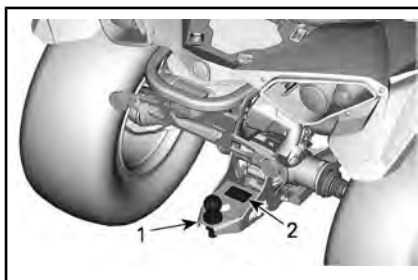

1. Сцепное устройство
2. Предупреждающая наклейка

⚠ ПРЕДУПРЕЖДЕНИЕ

Размер шарового шарнира должен соответствовать параметрам буксируемого груза.

ПРИМЕЧАНИЕ: Устанавливайте шаровой шарнир в строгом соответствии с инструкциями изготовителя.

7) Разъем для подключения электрооборудования прицепа

Разъем для подключения электрооборудования прицепа используется, если прицеп оснащен световыми приборами.

Когда подсоединен прицеп и включены указатели поворота или аварийная сигнализация, мигает индикатор, расположенный на крышке руля. См. главу «ИНДИКАТОРЫ».

ПРИМЕЧАНИЕ: Модуль управления электрооборудованием прицепа рассчитан на коммутацию электрических цепей общей мощностью до 40 Вт. Если световые приборы прицепа имеют другую мощность, это скажется на частоте мигания.

Для получения информации о буксировке обратитесь к наклейке с инструкциями по буксировке, расположенной на сцепном устройстве.

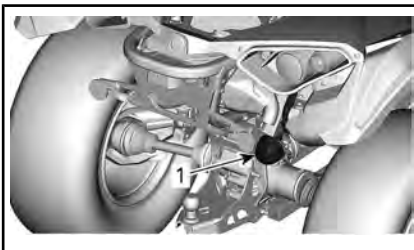

1. Разъем для подключения электрооборудования прицепа

8) Комплект инструментов

Возимый комплект инструментов располагается под сиденьем водителя. В комплект входят инструменты, необходимые для проведения элементарного технического обслуживания.

9) Опора приборной панели

Снятие опоры приборной панели

1. Потяните заднюю часть опоры приборной панели вверх, чтобы высвободить штифты из втулок.
2. Сдвиньте опору приборной панели назад, чтобы высвободить ее из консоли.

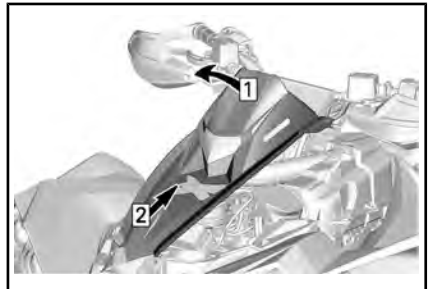

Шаг 1: Поднимите

Шаг 2: Сдвиньте назад

3. Отсоедините электрический разъем приборной панели.

Установка опоры приборной панели

Установка производится в порядке обратном снятию.

10) Консоль.

Снятие консоли

1. См. операции в этом разделе и снимите:
 - Сиденье
 - Опора приборной панели
2. В передней части консоли вытяните оба штифта из втулок.
3. Вытяните оба крючка из пазов.

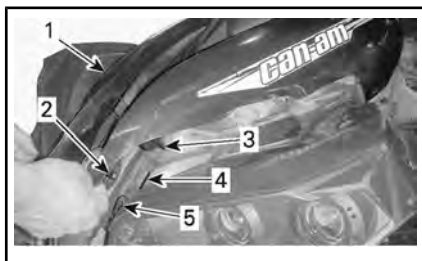

ТИПОВОЙ ВАРИАНТ

1. Консоль.
 2. Штифт
 3. Крюк
 4. Паз
 5. Втулка
4. Потяните заднюю часть консоли вверх, чтобы высвободить штифты из втулок.
 5. Снимите консоль, потянув ее назад.



ТИПОВОЙ ВАРИАНТ

- Шаг 1: Поднимите
Шаг 2: Потяните назад

Установка консоли

Установка производится в порядке обратном снятию.

11) Буксировочные проушины

Буксировочная проушина предназначена для вытаскивания застрявшего мотовездехода.

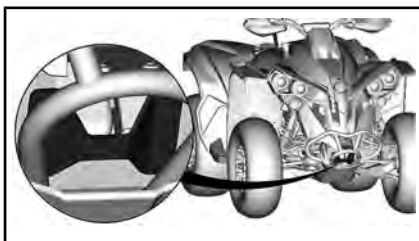

ПЕРЕДНЯЯ БУКСИРОВОЧНАЯ ПРОУШИНА



ТИПОВОЙ ВАРИАНТ

1. Задняя буксировочная проушина

12) Подсветка номерного знака

Обеспечивает освещение номерного знака.

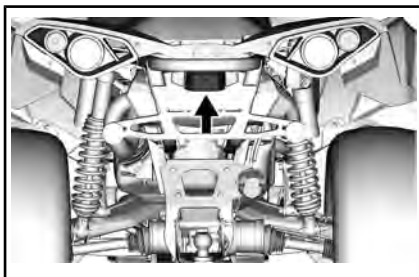

IV ТОПЛИВО

1) Требования к топливу

ВНИМАНИЕ Используйте только свежий бензин. Бензин подвержен окислению, результатом чего является снижение его октанового числа, испарение летучих фракций и образование смол и лаковых отложений, способных стать причиной повреждения компонентов системы подачи топлива.

Состав спиртосодержащего топлива в различных странах и регионах может весьма значительно отличаться. Ваше транспортное средство сконструировано для эксплуатации с использованием рекомендованных типов топлива, однако необходимо помнить:

- Использование топлива, содержание спирта в котором превышает установленные действующим законодательством нормы, не рекомендуется и может привести к возникновению следующих проблем с компонентами системы подачи топлива:
 - Затрудненный запуск и неустойчивая работа двигателя.
 - Повреждение резиновых и пластиковых компонентов.
 - Коррозия металлических деталей.
 - Повреждение внутренних частей и деталей двигателя.
- Если есть основания полагать, что содержание спирта в топливе превосходит установленные действующим законодательством нормы, регулярно проводите проверки с целью обнаружения утечек топлива или других признаков ненормального функционирования системы.
- Спиртосодержащие сорта топлива поглощают и удерживают влагу, что может привести к расслоению компонентов топлива и, в результате, ухудшению эксплуатационных характеристик двигателя и даже к его повреждению.

2) Рекомендуемое топливо

Используйте стандартный неэтилированный бензин с содержанием этилового спирта МАКСИМУМ 10%. К минимальному октановому числу используемого топлива предъявляются следующие требования:

МИНИМАЛЬНОЕ ОКТАНОВОЕ ЧИСЛО	
За пределами Северной Америки	95 E10 RON



ВНИМАНИЕ Использование других видов топлива строго запрещено, поскольку при использовании нерекондованного типа топлива возможно повреждение двигателя или системы подачи топлива.

3) Заправка топливом

! ПРЕДУПРЕЖДЕНИЕ

- При определённых условиях топливо является легковоспламеняемым и взрывоопасным.
- Не пользуйтесь источником открытого огня для проверки уровня топлива.
- Не курите и убедитесь, что поблизости отсутствуют источники открытого огня или искр.
- Производите заправку на открытом воздухе или в хорошо вентилируемом месте.

1. Остановите двигатель.

! ПРЕДУПРЕЖДЕНИЕ

Прежде чем приступить к заправке, всегда останавливайте двигатель.

2. Сойдите с мотовездехода.

! ПРЕДУПРЕЖДЕНИЕ

Не позволяйте никому оставаться на мотовездеходе во время заправки. Если во время заправки произойдет возгорание или взрыв, водитель и пассажир могут оказаться не в состоянии быстро покинуть опасное место.

3. Медленно отверните пробку топливного бака против часовой стрелки и снимите ее.



1. Пробка топливного бака

! ПРЕДУПРЕЖДЕНИЕ

Если при этом слышен свист, свидетельствующий о наличии избыточного давления в баке, покажите мотовездеход дилеру — возможно, требуется небольшой ремонт. Эксплуатация мотовездехода на это время запрещена.

4. Вставьте воронку в заливную горловину топливного бака.

5. Заливайте топливо медленно, чтобы воздух успевал выходить из топливного бака, и не происходило разбрызгивание топлива. Будьте внимательны: не допускайте разлива топлива.
6. Прекратите заправку, когда уровень топлива поднимется до нижней кромки заливной горловины. **Не допускайте перелива.**

! ПРЕДУПРЕЖДЕНИЕ

Не заправляйте топливный бак полностью, если собираетесь оставить мотовездеход в теплом помещении. При повышении температуры топливо расширяется и может вытечь из топливного бака.

7. Плотно затяните крышку топливного бака по часовой стрелке.

! ПРЕДУПРЕЖДЕНИЕ

Вытирайте все потеки топлива с корпуса снегохода.

V ОБКАТКА

Эксплуатация в период обкатки

Мотовездеход требует обкатки в течение 300 км или 10 моточасов.

Двигатель

В течение обкатки:

- Избегайте работы на полном газу.
- Не следует открывать дроссельную заслонку более чем на 3/4.
- Избегайте продолжительных ускорений.
- Избегайте длительного движения с постоянной скоростью.
- Не допускайте перегрева двигателя.

Однако в обкаточный период полезно давать снегоходу кратковременные разгоны и двигаться с различными скоростями.

ПРИМЕЧАНИЕ: Во время обкатки эффективность работы двигателя снижена — это не является признаком неисправности.

Тормоза

ПРЕДУПРЕЖДЕНИЕ

Новые компоненты тормозной системы не обеспечивают максимальной эффективности торможения, пока не пройдут обкатку. Соблюдайте особую осторожность.

Ремень вариатора

Новый ремень вариатора требует обкатки на протяжении 50 км.

В течение обкатки:

- Избегайте интенсивных ускорений/торможений.
- Не перевозите и не буксируйте грузы.
- Избегайте движения с высокой скоростью.

VI ОСНОВНЫЕ ОПЕРАЦИИ

1) Пуск двигателя

Рычаг переключения передач должен быть установлен в положение «Р» или «N».

ПРИМЕЧАНИЕ: Для вашего удобства, режим **VERRIDE** позволяет запустить двигатель при любой включённой передаче. Нажмите и удерживайте рычаг или педаль тормоза, в то время как нажимаете кнопку запуска двигателя.

Вставьте ключ в замок зажигания и поверните его в положение «ON».

Установите выключатель двигателя в положение «RUN».

Для запуска нажмите кнопку запуска двигателя и удерживайте ее, пока двигатель не запустится.

Как только двигатель заработает, сразу отпустите кнопку запуска двигателя.

ВНИМАНИЕ Если двигатель не запускается в течение нескольких секунд, не удерживайте кнопку запуска двигателя более 10 секунд. См. раздел «**ПОИСК И УСТРАНЕНИЕ НЕИСПРАВНОСТЕЙ**».

2) Переключение передач

Приведите в действие тормоза, чтобы остановить мотовездеход, а затем переведите рычаг переключения передач в нужное положение.

Отпустите тормоза.

ВНИМАНИЕ При переключении передач, прежде чем переместить рычаг переключения передач, всегда полностью останавливайте мотовездеход и нажимайте педаль тормоза. В противном случае возможно повреждение коробки передач.

Плавно нажимайте рычаг акселератора, увеличивая обороты двигателя и приводя в действие вариатор (CVT).

При отпуске рычага акселератора обороты двигателя уменьшаются.

3) Остановка двигателя и стоянка мотовездехода

ПРЕДУПРЕЖДЕНИЕ

Избегайте остановки на крутом склоне — мотовездеход может скатиться.

ПРЕДУПРЕЖДЕНИЕ

В целях предотвращения скатывания мотовездехода во время остановки или стоянки всегда устанавливайте рычаг переключения передач в положение «Р».

ПРЕДУПРЕЖДЕНИЕ

Избегайте остановки в местах, где горячие части мотовездехода могут стать причиной возгорания.

При остановке или стоянке всегда переводите рычаг переключения передач в положение «Р». Это особенно важно при остановке на склоне. Колеса груженого или стоящего на очень крутом склоне мотовездехода должны быть заблокированы с помощью камней или кирпичей.

Для стоянки выбирайте ровную горизонтальную площадку.

Отпустите рычаг дроссельной заслонки и приведите в действие рабочую тормозную систему, чтобы остановить мотовездеход.

Установите рычаг переключения передач в положение «Р».

Переведите ключ в замке зажигания в положение «OFF».

Извлеките ключ из замка зажигания.

При необходимости остановить мотовездеход на крутом подъеме или, если мотовездеход загружен, подложите под колеса камни или кирпичи.

VII СПЕЦИАЛЬНЫЕ ОПЕРАЦИИ

1) Если в вариатор попала вода

Дренажный резервуар располагается в задней части крышки вариатора. Доступ к нему открывается из-под заднего левого крыла.

Осмотрите дренажный резервуар вариатора, чтобы убедиться в отсутствии жидкости.

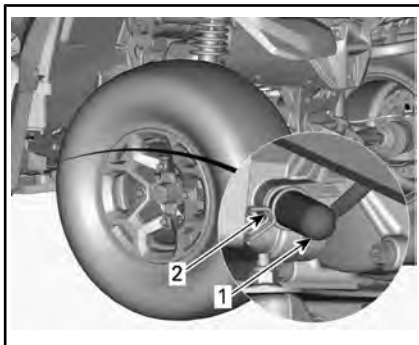

1. Сливная пробка
2. Пружинный хомут

ВНИМАНИЕ Вода в вариаторе может привести к проскальзыванию ремня вариатора. Частота вращения коленчатого вала будет увеличиваться, но мотовездеход будет оставаться неподвижным.

При обнаружении воды снимите дренажный резервуар, чтобы удалить воду.

ВНИМАНИЕ Проверка и очистка вариатора должна проводиться авторизованным дилером Can-Am.

Установите дренажный резервуар на место и закрепите его с помощью пружинного хомута.

ПРИМЕЧАНИЕ: Убедитесь, что дренажный резервуар правильно одет на шуцер крышки вариатора.

2) Если в корпус воздушного фильтра попала вода

Снимите левую боковую панель.

Осмотрите нижнюю часть корпуса воздушного фильтра, чтобы определить наличие воды.

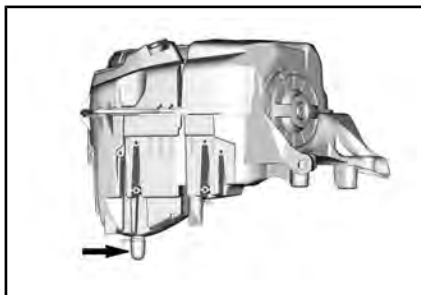

ТИПОВОЙ ВАРИАНТ

При обнаружении воды, сожмите хомут и снимите дренажный резервуар, чтобы слить воду из корпуса воздушного фильтра.

Если выполняется одно из следующих условий, обратитесь к авторизованному дилеру Can-Am для проведения технического обслуживания:

- Если в корпусе воздушного фильтра обнаружено более 50 мл жидкости (приблизительно соответствует 5 объемам дренажного резервуара);
- Если в дренажном резервуаре обнаружены какие-либо отложения.

В этом случае необходимо выполнить следующие операции технического обслуживания:

- Чистка вентиляционных шлангов.
- Чистка воздушного фильтра вариатора.
- Чистка вариатора.
- Замена сапуна топливного бака.
- Проверка состояния и, при необходимости, замена масла (двигатель, коробка передач и задний редуктор).

ВНИМАНИЕ Невыполнение перечисленных выше операций

технического обслуживания может привести к серьёзным повреждениям следующих компонентов:

- Двигатель и коробка передач.
- Топливный насос
- «CVT»
- Передний дифференциал.
- Задний редуктор.

3) Если мотовездеход перевернулся

Если мотовездеход опрокинулся или долго оставался наклонённым на бок, поставьте его на колеса в нормальное положение. Осмотрите мотовездеход на наличие повреждений.

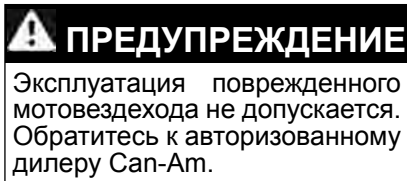

Если повреждения не обнаружены, обратитесь к разделу «ОПЕРАЦИИ ТЕХНИЧЕСКОГО ОБСЛУЖИВАНИЯ» и проверьте следующее:

- Проверьте, не скопилось ли моторное масло в корпусе воздушного фильтра. Если масло обнаружено, очистите воздушный фильтр и корпус воздушного фильтра.
- Проверьте уровень моторного масла. Долейте, если требуется.
- Проверьте уровень охлаждающей жидкости. Долейте, если требуется.
- Проверьте и, при необходимости, доведите до нормы уровень масла в коробке передач.
- Проверьте и, при необходимости, доведите до нормы уровень масла в заднем редукторе.
- Запустите двигатель. Если после запуска двигателя индикатор давления масла продолжает гореть, немедленно заглушите двигатель. Обратитесь к авторизованному дилеру Can-Am

Если мотовездеход перевернулся, необходимо передать его авторизованному дилеру Can-Am для проведения осмотра.

4) Если мотовездеход затоплен

Если мотовездеход затоплен, незамедлительно остановите двигатель. Не используйте никакое электрическое оборудование.

Мотовездеход, пострадавший от затопления, необходимо как можно скорее доставить дилеру Can-Am. **НЕ ЗАПУСКАЙТЕ ДВИГАТЕЛЬ!**

ВНИМАНИЕ Неправильный запуск двигателя может привести к очень серьёзным поломкам.

Сразу после извлечения мотовездехода из воды выполните следующее:

- Слейте воду из вариатора. См. описание операции в главе «ЧТО ДЕЛАТЬ, ЕСЛИ ВОДА ПОПАЛА В ВАРИАТОР».
- Слейте воду из корпуса воздушного фильтра. См. главу «ЕСЛИ В КОРПУС ВОЗДУШНОГО ФИЛЬТРА ПОПАЛА ВОДА» в этом разделе.

ВНИМАНИЕ Мотовездеход должен быть незамедлительно доставлен к авторизованному дилеру Can-Am для выполнения соответствующих операций технического обслуживания.

VII НАСТРОЙКА МОТОВЕЗДЕХОДА

⚠ ПРЕДУПРЕЖДЕНИЕ

Регулировка подвески может влиять на управляемость мотовездехода. Уделите время для ознакомления с поведением мотовездехода после выполнения регулировки подвески.

1) Регулировка подвески

Регулировка подвески и степень загрузки мотовездехода оказывают влияние на управляемость и комфорт во время движения.

Выбор настроек зависит от веса водителя, личных предпочтений, скорости движения и условий эксплуатации.

Изменяйте регулировки на одно положение (щелчок) за один раз. Проверяйте настройки подвески тестовым заездом на мотовездеходе в идентичных условиях: трасса, скорость движения, положение водителя на сиденье и т.д. Последовательно и в полном объеме выполните все регулировки до достижения желаемого результата.

ПРИМЕЧАНИЕ: Заводские настройки подходят практически для любых условий эксплуатации. Помните, что увеличение дорожного просвета может оказывать влияние на управляемость мотовездехода.

ЗАВОДСКИЕ НАСТРОЙКИ ПРЕДВАРИТЕЛЬНОГО НАТЯЖЕНИЯ ДЛЯ ПЕРЕДНЕЙ ПОДВЕСКИ		
РЕГУЛИ- РОВКА	МОДЕЛЬ	ЗАВОДСКАЯ НАСТРОЙКА
Предвари- тельный натяг пружин	X xc	42,6 мм

ЗАВОДСКИЕ НАСТРОЙКИ ПРЕДВАРИТЕЛЬНОГО НАТЯЖЕНИЯ ДЛЯ ЗАДНЕЙ ПОДВЕСКИ

РЕГУЛИ- РОВКА	МОДЕЛЬ	ЗАВОДСКАЯ НАСТРОЙКА
Предвари- тельный натяг пружин	X xc	59 мм

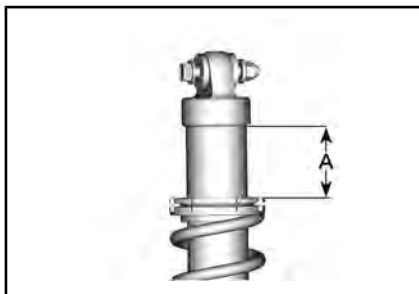

ТИПОВОЙ ВАРИАНТ

A = 42,6 мм (спереди)

A = 59 мм (сзади)

Предварительное натяжение пружины

⚠ ПРЕДУПРЕЖДЕНИЕ

Левый и правый регулировочные элементы должны находиться в одинаковых положениях. Не изменяйте положение только одного регулировочного элемента. Это ухудшает управляемость и устойчивость мотовездехода, что может привести к происшествию.

Укоротите пружины, чтобы сделать более комфортным движение по неровной поверхности.

Удлините пружины, если вы движетесь в благоприятных условиях, по ровной поверхности.

Отрегулируйте предварительное натяжение, вращая регулировочный кулачок.

Пользуйтесь инструментом, входящим в возимый комплект инструментов.

ПРИМЕЧАНИЕ: Не увеличивайте предварительное натяжение на амортизаторе FOX.

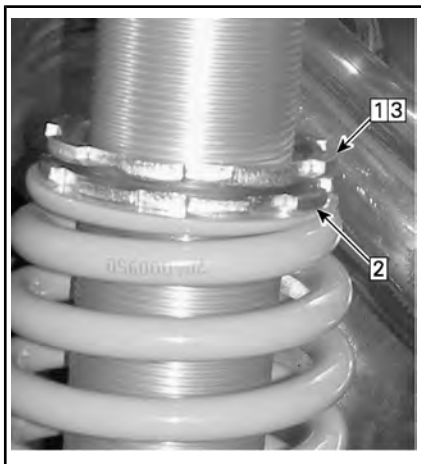

ТИПОВОЙ ВАРИАНТ

- Шаг 1: Ослабить верхнее стопорное кольцо
- Шаг 2: Повернуть регулировочное кольцо в ту или иную сторону
- Шаг 3: Затянуть верхнее стопорное кольцо

Демпфирование амортизатора, модель X хс

ЗАВОДСКИЕ НАСТРОЙКИ ДЕМПФИРОВАНИЯ ПЕРЕДНЕЙ ПОДВЕСКИ	
Отбой	12 щелчков против часовой стрелки от крайнего положения
Высокоскоростное сжатие	2,25 оборота против часовой стрелки от крайнего положения
Низкоскоростное сжатие	2,25 оборота против часовой стрелки от крайнего положения

ЗАВОДСКИЕ НАСТРОЙКИ ДЕМПФИРОВАНИЯ ЗАДНЕЙ ПОДВЕСКИ	
Отбой	12 щелчков против часовой стрелки от крайнего положения
Высокоскоростное сжатие	2,25 оборота против часовой стрелки от крайнего положения
Низкоскоростное сжатие	2,25 оборота против часовой стрелки от крайнего положения

Демпфирование хода сжатия амортизатора

Демпфирование хода сжатия определяет реакцию амортизатора при ходе сжатия.



ДЕМПФИРОВАНИЕ СЖАТИЯ - ВЕРХНЯЯ ЧАСТЬ АМОРТИЗАТОРА

1. **Увеличение** (жестче)
2. **Уменьшение** (мягче)

ДЕЙСТВИЕ	РЕЗУЛЬТАТ
Увеличение усилия демпфирования хода сжатия	Более жесткое демпфирование сжатия
Уменьшение усилия демпфирования хода сжатия	Более мягкое демпфирование сжатия

⚠ ПРЕДУПРЕЖДЕНИЕ

Убедитесь, что регулировки демпфирования хода сжатия одинаковые с обеих сторон.

Демпфирование хода отбоя амортизатора

Демпфирование хода отбоя определяет реакцию амортизатора при ходе отбоя.



ДЕМПФИРОВАНИЕ ОТБОЯ - НИЖНЯЯ ЧАСТЬ АМОРТИЗАТОРА

1. **Увеличение** (жестче)
2. **Уменьшение** (мягче)

2) Регулировка динамического усилителя рулевого управления (DPS)

Трехрежимный динамический усилитель рулевого управления облегчает поворот руля мотovesздехода. Величина вспомогательного усилия автоматически адаптируется к скорости движения мотovesздехода и предпочтениям водителя. Таким образом обеспечивается максимальное вспомогательное усилие на низкой скорости движения, когда в этом существует большая необходимость. По мере увеличения скорости вспомогательное усилие прогрессивно уменьшается, чтобы обеспечить водителю наилучший

При чтении этого руководства оператора помните, что:

⚠ ПРЕДУПРЕЖДЕНИЕ

Указывает на наличие потенциально опасной ситуации, которая, если ее не избежать, может привести к серьезным травмам или смертельному исходу.

комфорт и точность управления мотovesздеходом.

Существует возможность выбрать один из трех режимов работы усилителя рулевого управления: минимальный, средний и максимальный. В каждом режиме вспомогательное усилие продолжает адаптироваться к скорости движения мотovesздехода и предпочтениям водителя. Возможность изменения режимов работы усилителя рулевого управления во время движения не предусмотрена. Изменение режимов работы усилителя позволяет привести величину вспомогательных усилий в соответствие с предпочтениями водителя.

Реализованы следующие режимы работы усилителя рулевого управления.

РЕЖИМ РАБОТЫ DPS	
DPS MAX.	Усилитель функционирует с максимальной производительностью
DPS MED.	Усилитель функционирует со средней производительностью
DPS MIN.	Усилитель функционирует с минимальной производительностью

Проверка текущих настроек DPS осуществляется в следующей последовательности.

1. Нажмите и отпустите кнопку **Override/DPS**.



2. Проверьте, что индикатор режима DPS отображается на многофункциональной приборной панели.



ПРИБОРНАЯ ПАНЕЛЬ С ЖК-ЭКРАНОМ

1. Режим DPS

Изменение режимов работы усилителя рулевого управления.

1. Нажмите и удерживайте кнопку **Override/DPS** в течение 2 секунд для перехода к следующей настройке.
2. Отпустите кнопку **Override/DPS**.
3. Повторяйте приведенные выше шаги, пока не будет выбрана необходимая настройка.

ПРИМЕЧАНИЕ: Если рычаг переключения передач находится в положении «**R**», изменение режима работы усилителя рулевого управления (DPS) невозможно.

IX ТРАНСПОРТИРОВКА МОТОВЕЗДЕХОДА

Если вы обращаетесь в транспортную компанию, то в первую очередь узнайте, имеется ли в распоряжении компании прицеп с безбортовой платформой, погрузочный наклонный пандус или сдвижная платформа для безопасной погрузки транспортного средства, а также крепежные стропы и растяжки. Соблюдайте правила перевозки транспортного средства, указанные в данном разделе.

ВНИМАНИЕ Буксировка мотовездехода не допускается – это может привести к серьезным повреждениям трансмиссии.

ВНИМАНИЕ Не пользуйтесь цепями для крепления транспортного средства на платформе прицепа — цепи могут повредить внешнюю отделку и пластмассовые детали.



ПРЕДУПРЕЖДЕНИЕ

Убедитесь, что при транспортировке внутри мотовездехода отсутствуют незакрепленные предметы.



ПРЕДУПРЕЖДЕНИЕ

Обязательно транспортируйте мотовездеход передней частью вперед, чтобы избежать повреждения ветрового стекла или других компонентов. Компоненты могут отсоединиться во время транспортировки.



ПРЕДУПРЕЖДЕНИЕ

Перед попыткой установки мотовездехода на платформу или прицеп обязательно примите к сведению следующие меры предосторожности.

МЕРЫ ПРЕДОСТОРОЖНОСТИ	
Транспортировочное оборудование	Транспортировочное оборудование (платформа, прицеп или безбортовая платформа) должно иметь соответствующие размеры и грузоподъемность для обеспечения безопасной поддержки и транспортировки мотовездехода.
Буксирующее транспортное средство	Не превышайте грузоподъемность и другие технические характеристики буксирующего транспортного средства. Убедитесь в том, что прицеп или платформа правильно прикреплены к сцепному устройству буксирующего транспортного средства.
Видимость	Позаботьтесь о наличии хорошей видимости на протяжении всего выполнения маневра.
Физические особенности местности	Буксирующее транспортное средство и прицеп должны располагаться на горизонтальной поверхности. Используйте противооткатные упоры на прицепе и буксирующем транспортном средстве, чтобы избежать какого-либо перемещения.

МЕРЫ ПРЕДОСТОРОЖНОСТИ	
Рампа	Используйте рампу с надлежащей грузоподъемностью и зафиксируйте рампу относительно прицепа или платформы. Избегайте применения крутой рампы.
Посторонние лица	Обязательно позаботьтесь о том, чтобы посторонние лица не приближались к мотовездеходу или прицепу во время его подъема на прицеп.

1) Использование собственного хода мотовездехода для подъема на прицеп

Когда мотовездеход может подняться на прицеп своим ходом, действуйте, как описано ниже:

Наденьте средства индивидуальной защиты.

Используйте только пониженную передачу (при наличии).

Если на мотовездеходе предусмотрен опционный режим 4wd (или 6wd), используйте его.

При движении всегда оставайтесь на сиденье.

Обеспечьте правильное положение на направляющих или платформе.

1. Начните с достаточного расстояния от прицепа, чтобы выставить мотовездеход в одну линию с рампой. Ни в коем случае не пытайтесь выполнять поворот при приближении к рампе. Задние колеса могут быть оказаться смещены относительно рампы, когда вы приблизитесь к ней, и мотовездеход может упасть.
2. Медленно зайдите передними колесами на рампу, чтобы проверить выверку.
3. Покиньте мотовездеход, убедитесь в том, что рампа по-прежнему закреплена, а затем продолжите движение с правильной скоростью.
4. Осторожно заведите мотовездеход на платформу или прицеп. Используйте достаточную скорость, чтобы подниматься без пробуксовки или резкого ускорения. Избегайте ускорения на рампе, чтобы предотвратить ее перемещение.
5. Если трейлер имеет наклон в направлении вперед, просто дайте мотовездеходу возможность вкатываться без ускорения.
6. Как только мотовездеход поднимется на прицеп или платформу, переведите рычаг переключения передач в парковочное положение. Задействуйте стояночный тормоз.

Когда мотовездеход не может двигаться своим ходом, присутствует риск схода с платформы или какое-либо опасное состояние препятствует движению своим хо-

дом, действуйте с использованием лебедки:

2) Использование лебедки для подъема мотовездехода на прицеп

Когда мотовездеход не может подняться на прицеп своим ходом, действуйте, как описано ниже:

ПРЕДУПРЕЖДЕНИЕ

Позовите помощника. Один человек должен находиться в мотовездеходе, чтобы иметь доступ к рулевому управлению, тормозам и переключателю лебедки, в то время как другой человек должен контролировать окружающую обстановку и безопасность маневра.

ПРЕДУПРЕЖДЕНИЕ

Убедитесь в том, что крюк лебедки можно безопасно закрепить в правильной точке крепления. Используйте надлежащую оснастку.

ПРИМЕЧАНИЕ: Если двигатель мотовездехода можно безопасно запустить, дайте двигателю возможность работать на холостом ходу во время работы лебедкой, чтобы избежать разрядки аккумулятора.

1. Установите рычаг переключения передач в положение «N».
2. Если мотовездеход оборудован лебедкой, используйте ее для погрузки мотовездехода на платформу.

3. Если мотовездеход не оборудован лебедкой, действуйте, как описано ниже:

- 3.1 Прикрепите строп к нижней опоре переднего бампера.
- 3.2 Прикрепите строп к тросу лебедки буксирующего транспортного средства.
- 3.3 Затащите транспортное средство на платформу/прицеп с помощью лебедки.

4. Переведите рычаг переключения передач в парковочное положение. Задействуйте стояночный тормоз.

3) Закрепление мотовездехода для транспортировки

Мотовездеход, перевозимый на прицепе или в кузове, должен быть надёжно закреплён с помощью ремней и растяжек. Не рекомендуется использовать для этой цели обычные верёвки.

ПРЕДУПРЕЖДЕНИЕ

Не буксируйте мотовездеход автомобилем или иным транспортным средством. Пользуйтесь прицепом. Не ставьте мотовездеход вертикально. Мотовездеход должен находиться в нормальном рабочем положении (стоять на четырех колесах).

Не забудьте:

- Разгрузить мотовездеход перед транспортировкой.
- Установить рычаг переключения передач в положение «P».
- Задействуйте стояночный тормоз.
- Закрепить мотовездеход за переднюю и задние точки крепления.



ТИПОВОЙ ВАРИАНТ

1. Расположение передней точки крепления

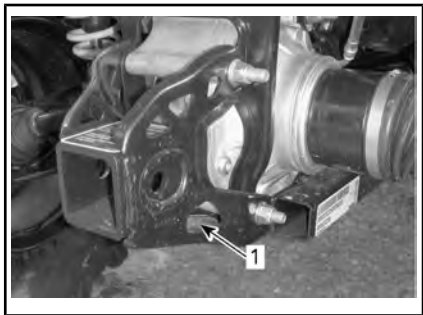

ТИПОВОЙ ВАРИАНТ

1. Расположение задней точки крепления

ВНИМАНИЕ Использование других элементов конструкции в качестве точек крепления может привести к повреждению мотовездехода.

4) Сход мотовездехода с прицепа

⚠ ПРЕДУПРЕЖДЕНИЕ

Мотовездеход мог сместиться во время транспортировки. Перед дальнейшими действиями убедитесь в том, что мотовездеход правильно выставлен относительно ramпы.

⚠ ПРЕДУПРЕЖДЕНИЕ

Видимость будет значительно снижена при сходе с прицепа. Привлеките помощника, чтобы обеспечить правильную выверку и безопасную рабочую обстановку.

ИНСТРУКЦИИ ПО ПОДЪЕМУ МОТОВЕЗДЕХОДА

Общая информация по технике безопасности для осуществления подъема

1. Включите режим полного привода (4WD).

ПРИМЕЧАНИЕ: Режим полного привода (4WD) включается при работающем двигателе и перемещении мотовездехода примерно на один метр.

2. Установите рычаг переключения передач в положение «Р».

ПРИМЕЧАНИЕ: Убедитесь, что в коробке передач включено стояночное положение «Р».

3. Заблокируйте тормоза.

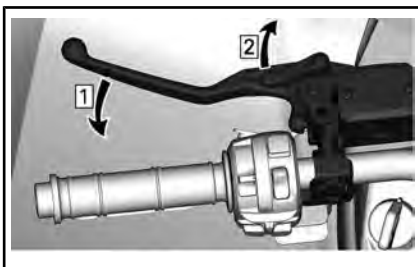

Шаг 1: Включение тормоза
Шаг 2: Блокировка

Следующая наклейка будет располагаться рядом с точками подъема.

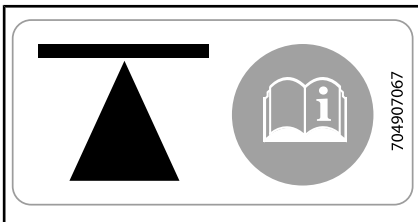

НА БОКОВОЙ ЧАСТИ РАМЫ - СПЕРЕДИ И СЗАДИ

Поднимите мотовездеход, используя подходящее подъемное приспособление.

⚠ ПРЕДУПРЕЖДЕНИЕ

Прежде чем поднимать мотовездеход, удостоверьтесь, что все колеса заблокированы. Не превышайте допустимую нагрузку подъемного приспособления. Используйте только подъемное приспособление, одобренное для подъема мотовездехода этого типа. Не перемещайте мотовездеход с помощью подъемного приспособления. Перед использованием см. предупреждения и инструкции производителя.

Подъем передней части мотовездехода

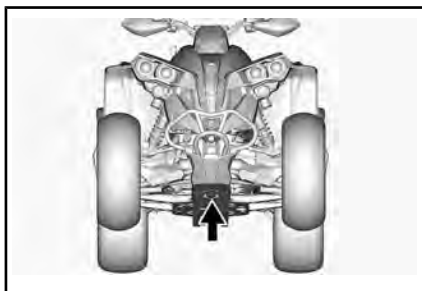

ПЕРЕДНЯЯ ПОДЪЕМНАЯ ТОЧКА

Подъем задней части мотовездехода

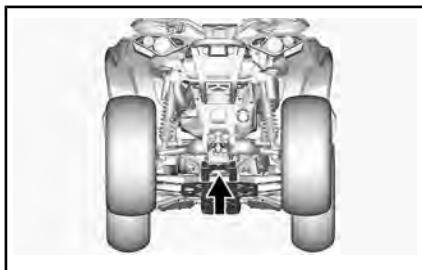

ЗАДНЯЯ ОПОРНАЯ ТОЧКА

Подъем всего мотовездехода

1. С помощью подходящего подъемного приспособления поднимите переднюю часть мотовездехода.
2. Разместите домкраты под опорными точками по левому и правому бортам мотовездехода.

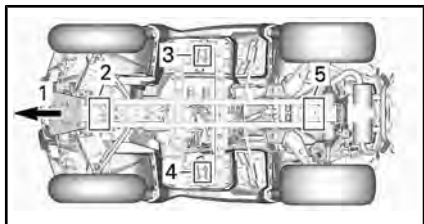

1. Передняя часть мотовездехода
 2. Передняя опорная точка
 3. Левая опорная точка
 4. Правая опорная точка
 5. Задняя опорная точка
3. Поднимите заднюю часть мотовездехода.
 4. Отрегулируйте высоту домкратов.

⚠ ПРЕДУПРЕЖДЕНИЕ

Категорически запрещается подъем передней и задней частей мотовездехода без размещения домкратов под боковыми опорными точками. Категорически запрещается поднимать мотовездеход, используя только боковые опорные точки.

С) ТЕХНИЧЕСКОЕ ОБСЛУЖИВАНИЕ

РЕГЛАМЕНТ ТЕХНИЧЕСКОГО ОБСЛУЖИВАНИЯ

Проведение регулярного технического обслуживания транспортного средства является очень важным фактором для поддержания его в технически исправном и безопасном для эксплуатации состоянии. Должное обслуживание — это обязанность владельца. Техническое обслуживание мотовездехода должно выполняться в строгом соответствии с Регламентом технического обслуживания.

Регулярное техническое обслуживание не отменяет необходимость проведения контрольного осмотра перед каждой поездкой.

Следующее сообщение появляется на дисплее информационного центра каждые 50 моточасов эксплуатации, чтобы напомнить о необходимости выполнения технического обслуживания. **MAINTENANCE REQUIRED**. Чтобы стереть сообщение, см. соответствующий раздел «**СООБЩЕНИЯ НА МНОГОФУНКЦИОНАЛЬНОЙ ПРИБОРНОЙ ПАНЕЛИ**».



ПРЕДУПРЕЖДЕНИЕ

Невыполнение или несвоевременное выполнение технического обслуживания транспортного средства может сделать его эксплуатацию небезопасной.

1) УСЛОВИЯ СИЛЬНОЙ ЗАПЫЛЕННОСТИ

Указания по техническому обслуживанию воздушного фильтра двигателя

Техническое обслуживание воздушного фильтра должно осуществляться с учётом условий эксплуатации мотовездехода.

При эксплуатации мотовездехода в перечисленных ниже условиях следует сократить периодичность технического обслуживания воздушного фильтра:

- движение по сухому песку;
- движение по поверхности, покрытой засохшей грязью;
- движение по дорогам с гравийным или аналогичным покрытием.

ПРИМЕЧАНИЕ: Движение в группе, в указанных выше условиях, ещё больше увеличивает необходимость сокращения периодичности технического обслуживания воздушного фильтра.

2) УСЛОВНЫЕ ОБОЗНАЧЕНИЯ, ИСПОЛЬЗУЕМЫЕ В РЕГЛАМЕНТЕ ТЕХНИЧЕСКОГО ОБСЛУЖИВАНИЯ

Движение по трассам

Эксплуатация в тяжелых условиях (повышенная запыленность или грязь) или перевозка тяжелых грузов

3) РЕГЛАМЕНТ ТЕХНИЧЕСКОГО ОБСЛУЖИВАНИЯ

Обеспечивайте грамотное и своевременное техническое обслуживание мотовездехода в соответствии с приведенным ниже Регламентом технического обслуживания.

Некоторые операции Регламента технического обслуживания должны выполняться по истечению определенного срока, независимо от пробега или наработки.

КАЖДЫЕ 1500 км ИЛИ 50 ЧАСОВ (в зависимости от того, что наступит раньше)
КАЖДЫЕ 750 км ИЛИ 25 ЧАСОВ (в зависимости от того, что наступит раньше)
Проверить состояние и очистить воздушный фильтр двигателя. Заменять по необходимости
Проверить соединения аккумуляторной батареи
Смазать шарниры переднего и заднего карданных валов
Проверить наконечники рулевых тяг и шаровые шарниры на наличие люфта и состояние чехлов.
Смазать втулки передней подвески
Смазать втулки переднего и заднего стабилизатора
Проверить чехлы и кожухи шарниров приводных валов
Проверить состояние накладок тормозных колодок. Заменять по необходимости
Проверить колесные подшипники на предмет ненормального люфта
Проверить состояние и очистить воздушный фильтр вариатора. Заменить при необходимости. (при наличии)
Затянуть винты крепления распорных колец (если установлены)
Смазать нижние сферические подшипники амортизаторов

КАЖДЫЕ 3000 км ИЛИ 100 ЧАСОВ (в зависимости от того, что наступит раньше)
КАЖДЫЕ 1500 км ИЛИ 50 ЧАСОВ (в зависимости от того, что наступит раньше)
Отрегулировать зазоры клапанов
Очистить искрогаситель
Проверить состояние и очистить корпус дроссельной заслонки
Заменить фильтр сапуна вентиляционного отверстия топливного бака
Проверить состояние ремня и очистить шкивы вариатора
Смазать обгонную муфту ведущего шкива вариатора
Следующие операции должны выполняться не реже одного раза в год:
Заменить моторное масло и фильтр

КАЖДЫЕ 3000 км ИЛИ 100 ЧАСОВ (в зависимости от того, что наступит раньше)
КАЖДЫЕ 1500 км ИЛИ 50 ЧАСОВ (в зависимости от того, что наступит раньше)
Проверить состояние и очистить компоненты тормозной системы
Проверить состояние аккумуляторной батареи
Проверить состояние рулевого управления и убедиться в отсутствии чрезмерных люфтов
Проверить уровень масла и убедиться в отсутствии загрязнений в переднем дифференциале и заднем редукторе
Проверить уровень масла и убедиться в отсутствии загрязнений в коробке передач

ВЫПОЛНИТЬ ЧЕРЕЗ ПЕРВЫЕ 3000 км И ЧЕРЕЗ 6000 км ЗАТЕМ СЛЕДОВАТЬ РЕГУЛЯРНОМУ ГРАФИКУ
ВЫПОЛНИТЬ ЧЕРЕЗ ПЕРВЫЕ 1500 км И ЧЕРЕЗ 3000 км ЗАТЕМ СЛЕДОВАТЬ РЕГУЛЯРНОМУ ГРАФИКУ
Заменить трансмиссионное масло
Очистить датчик скорости (VSS)

КАЖДЫЕ 6000 км ИЛИ 200 ЧАСОВ (в зависимости от того, что наступит раньше)
КАЖДЫЕ 3000 км ИЛИ 100 ЧАСОВ (в зависимости от того, что наступит раньше)
Проверить состояние системы охлаждения
Проверить плотность охлаждающей жидкости
Убедиться в отсутствии утечек в системе подачи топлива
Проверить давление топливного насоса
Замените свечи зажигания
Заменить масло в картере переднего дифференциала
Заменить масло в заднем редукторе
Заменить масло в коробке передач
Проверить сальники валов (коробка передач, редукторы)
Очистить датчик скорости
Очистить и смазать нижние и верхние опоры рулевой колонки

КАЖДЫЕ 6000 км ИЛИ 200 ЧАСОВ (в зависимости от того, что наступит раньше)

КАЖДЫЕ 3000 км ИЛИ 100 ЧАСОВ (в зависимости от того, что наступит раньше)

Следующие операции должны выполняться каждые 2 года:

Заменить тормозную жидкость

КАЖДЫЕ 12 000 км ИЛИ 5 ЛЕТ (в зависимости от того, что наступит раньше)

КАЖДЫЕ 6000 км ИЛИ 5 ЛЕТ (в зависимости от того, что наступит раньше)

Заменить охлаждающую жидкость

II ОПЕРАЦИИ ТЕХНИЧЕСКОГО ОБСЛУЖИВАНИЯ

В настоящем разделе приведены указания для выполнения основных операций технического обслуживания. Вы можете сами выполнять эти операции при наличии у вас необходимых инструментов и квалификации механика. В противном случае обратитесь к авторизованному дилеру Can-Am.

Другие важные операции Регламента технического обслуживания, являющиеся более сложными и требующими глубоких технических знаний или применения специального инструмента, будут лучшим образом выполнены авторизованным дилером Can-Am.

ПРЕДУПРЕЖДЕНИЕ

Если иное не указано особо, прежде чем приступить к выполнению операций технического обслуживания, поворачивайте ключ в замке зажигания в положение «OFF» и извлекайте его из замка.

ПРЕДУПРЕЖДЕНИЕ

Снятые элементы крепежа (например, прижимные лапки, самостопоорящийся крепеж и т. д.) должны заменяться новыми.

1) Воздушный фильтр

Порядок технического обслуживания воздушного фильтра

Как и на других мотовездеходах, своевременное обслуживание воздушного фильтра имеет решающее значение для обеспечения высоких эксплуатационных характеристик двигателя и увеличения срока его службы.

Техническое обслуживание воздушного фильтра должно осуществляться с учётом условий эксплуатации мотовездехода.

При эксплуатации мотовездехода в перечисленных ниже условиях следует сократить периодичность технического обслуживания воздушного фильтра, а также наносить масло на поролоновый фильтр:

- Езда по сухому песку.
- Езда по грязным сухим поверхностям.
- Езда по сухим гравийным дорогам или в аналогичных условиях.

ПРИМЕЧАНИЕ: Движение в группе, в указанных выше условиях, ещё больше увеличивает необходимость сокращения периодичности технического обслуживания воздушного фильтра. Описание операции обслуживания см. в главе «ОЧИСТКА И СМАЗКА ВОЗДУШНОГО ФИЛЬТРА» в этом разделе.

ПРИМЕЧАНИЕ: Возможно использование дополнительного предварительного фильтра, предназначенного для эксплуатации в условиях повышенной запылённости. Для получения дополнительных сведений обратитесь к авторизованному дилеру Can-Am.

Снятие воздушного фильтра

ВНИМАНИЕ Никогда не снимайте и не модифицируйте компоненты корпуса воздушного фильтра. В противном случае возможно ухудшение эксплуатационных характеристик двигателя и поломка его компонентов. Двигатель отрегулирован для работы именно с этими компонентами.

Снимите сиденье.

Снимите консоль.

Поднимите переднюю часть центральной панели.

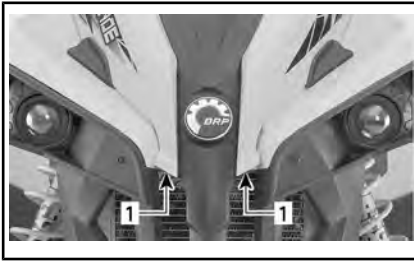

ТИПОВОЙ ВАРИАНТ

1. Поднимать здесь

Снимите консоль. См. раздел «ОБОРУДОВАНИЕ».

Чтобы снять крышку воздушного фильтра, поверните ее против часовой стрелки.

ПРИМЕЧАНИЕ: Для облегчения снятия можно использовать накидной гаечный ключ.



1. Крышка воздушного фильтра

Снимите воздушный фильтр.



СНЯТИЕ ВОЗДУШНОГО ФИЛЬТРА

Проверка состояния/слив воды из корпуса воздушного фильтра двигателя

1. Снимите левую боковую панель.
2. Слейте воду из дренажной трубки корпуса воздушного фильтра.

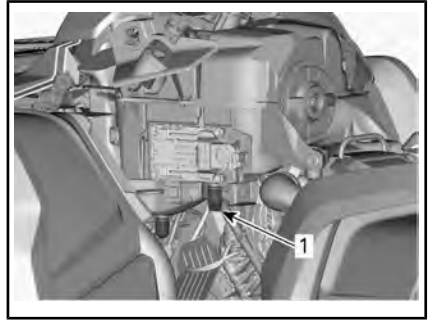

ТИПОВОЙ ВАРИАНТ — ДЛЯ НАГЛЯДНОСТИ НЕКОТОРЫЕ КОМПОНЕНТЫ СНЯТЫ

1. Дренажная трубка корпуса воздушного фильтра
3. Убедитесь в отсутствии загрязнений в «грязной» камере воздушного фильтра.
 - При обнаружении каких-либо загрязнений или жидкости, очистите камеру воздушного фильтра с помощью пылесоса.

ВНИМАНИЕ Не подавайте сжатый воздух в камеру воздушного фильтра.

4. Проверьте дренажную трубку воздушного фильтра («чистая» камера).
 - При обнаружении каких-либо загрязнений или жидкости, обратитесь к подразделу «СПЕЦИАЛЬНЫЕ ОПЕРАЦИИ».
 - Установите источник загрязнений.

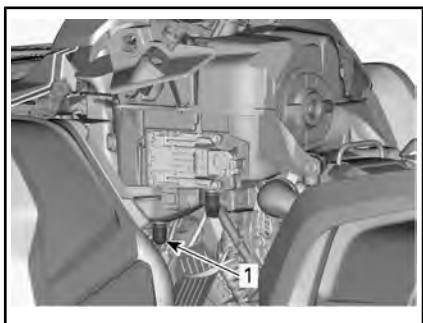

ТИПОВОЙ ВАРИАНТ — ДЛЯ НАГЛЯДНОСТИ НЕКОТОРЫЕ КОМПОНЕНТЫ СНЯТЫ

1. Дренажная трубка воздушного фильтра

Чистка воздушного фильтра и нанесение масла

⚠ ОСТОРОЖНО! Всегда используйте средства защиты кожи и глаз. Химические препараты могут стать причиной раздражения кожи и травм органов зрения.

Чистка бумажного фильтрующего элемента

1. Убедитесь, что поролоновый фильтр снят с бумажного фильтра.
2. Лёгкими постукиваниями удалите с воздушного фильтра крупную пыль.

Это позволит удалить грязь и крупную пыль с бумажного фильтрующего элемента.

ПРИМЕЧАНИЕ: Бумажный фильтрующий элемент имеет ограниченный срок службы, если фильтр забит или сильно засорен, его необходимо заменить.

ВНИМАНИЕ Не рекомендуется подавать на поверхность бумажного фильтрующего элемента сжатый воздух – это может привести к его повреждению, а также снижению фильтрующей способности при эксплуатации мотозвездехода в условиях повышенной запылённости.

ВНИМАНИЕ Не используйте для очистки бумажного фильтрующего элемента моющий раствор.

Очистка поролонового фильтра

1. Нанесите на внешние и внутренние поверхности поролонового фильтра высококачественный очиститель. Следуйте инструкции производителя препаратов.



ТИПОВОЙ ВАРИАНТ – НАНЕСЕНИЕ МАСЛА НА ПОРОЛОНОВЫЙ ФИЛЬТР

2. Тщательно просушите поролоновый фильтр.

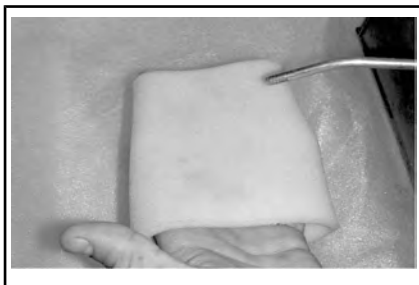

ТИПОВОЙ ВАРИАНТ – СУШКА ПОРОЛОНОВОГО ФИЛЬТРА

ПРИМЕЧАНИЕ: Если фильтр сильно загрязнён, необходимо повторить приведённые выше операции.

Нанесение масла на поролоновый фильтр

1. Убедитесь, что фильтрующий элемент чистый. См. «ЧИСТКА ПОРОЛОНОВОГО ФИЛЬТРА».

- Распылите МАСЛО ДЛЯ ВОЗДУШНОГО ФИЛЬТРА (Арт. 219 700 340) на предварительно высушенный поролоновый фильтр.



МАСЛО ДЛЯ ВОЗДУШНОГО ФИЛЬТРА
(Арт. 219 700 340)



ТИПОВОЙ ВАРИАНТ - НАНЕСЕНИЕ
МАСЛА НА ПОРОЛОНОВЫЙ ФИЛЬТР

- Выждите 3-5 минут.
- Уберите лишнее масло, которое может попасть на бумажный фильтр, обернув поролоновый фильтр впитывающей тканью и аккуратно сжав. Это также позволит фильтру полностью пропитаться маслом.
- Наденьте поролоновый фильтр на бумажный фильтр.

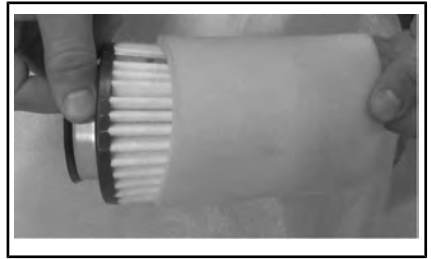

ТИПОВОЙ ВАРИАНТ

- Слегка смажьте пластиковый корпус фильтра для облегчения установки и последующего извлечения.

Установка воздушного фильтра

Нанесите небольшое количество смазки на уплотнительное кольцо и пластиковый корпус воздушного фильтра.

Установите воздушный фильтр в последовательности, обратной снятию.

Убедитесь, что крышка воздушного фильтра правильно закреплена на корпусе воздушного фильтра. См. метки на крышке и корпусе воздушного фильтра.

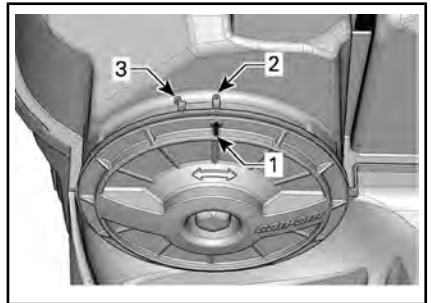

- Стрелка на крышке
- Заблокировано
- Разблокировано

Установите на место:

- Консоль.
- Опора приборной панели
- Сиденье.

2) Моторное масло

Уровень моторного масла

ПРИМЕЧАНИЕ: Во время проверки уровня масла, осмотрите двигатель на наличие утечек.



ТИПОВОЙ ВАРИАНТ – ПРАВАЯ СТОРОНА ДВИГАТЕЛЯ

1. Щуп

Уровень масла проверяется на неподвижном, ровно стоящем мотовездеходе с выключенным и остывшим двигателем.

1. Выверните, извлеките и протрите щуп.
2. Установите щуп на место и полностью заверните его.
3. Извлеките щуп и проверьте уровень масла. Уровень масла должен находиться вблизи верхней метки на щупе.

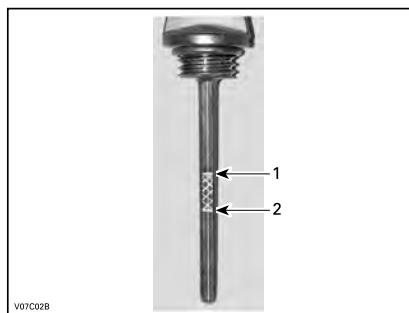

ТИПОВОЙ ВАРИАНТ

1. Полный
2. Необходимо долить

Для долива масла извлеките щуп. Вставьте воронку в трубку щупа, чтобы избежать проливов масла.

Долейте небольшое количество рекомендованного масла и вновь проверьте его уровень.

Долейте, если требуется, необходимое количество масла, чтобы его уровень достигал верхней метки на щупе. **Не допускайте перелива.**

Установите щуп на место и надежно затяните его.

ВНИМАНИЕ Недостаток масла в двигателе/коробке передач может привести к серьезному повреждению деталей двигателя/коробки передач.

Рекомендованное моторное масло

Двигатели Rotax® разработаны и прошли эксплуатационные испытания с использованием масла XPS™. Компания BRP рекомендует использовать указанное моторное масло XPS или его эквивалент на протяжении всего срока эксплуатации. Повреждения, вызванные использованием масла, которое не подходит для двигателя, могут не покрываться ограниченной гарантией BRP.

РЕКОМЕНДУЕМОЕ МОТОРНОЕ МАСЛО XPS	
Нормальные условия эксплуатации	Скандинавия: 4T 5W40 Synthetic blend oil (ПОЛУСИНТЕТИЧЕСКОЕ МАСЛО ДЛЯ ЧЕТЫРЕХТАКТНЫХ ДВИГАТЕЛЕЙ 5W40) (eur) (Арт. 779290)
	Прочие страны: 4T 5W40 Synthetic blend oil (ПОЛУСИНТЕТИЧЕСКОЕ МАСЛО ДЛЯ ЧЕТЫРЕХТАКТНЫХ ДВИГАТЕЛЕЙ 5W40) (Арт. 779133)

РЕКОМЕНДУЕМОЕ МОТОРНОЕ МАСЛО XPS	
Холодная погода	<p>Скандинавия: 4T 0W40 Synthetic blend oil (СИНТЕТИЧЕСКОЕ МАСЛО ДЛЯ ЧЕТЫРЕХТАКТНЫХ ДВИГАТЕЛЕЙ 0W40)(eur) (Арт. 779286)</p> <p>Прочие страны: 4T 0W40 Synthetic oil (СИНТЕТИЧЕСКОЕ МАСЛО ДЛЯ ЧЕТЫРЕХТАКТНЫХ ДВИГАТЕЛЕЙ 5W40) (Арт. 779139)</p>
Эксплуатация в условиях высоких температур	<p>Скандинавия: 4T 10W50 Synthetic blend oil (ПОЛУСИНТЕТИЧЕСКОЕ МАСЛО ДЛЯ ЧЕТЫРЕХТАКТНЫХ ДВИГАТЕЛЕЙ 10W50)(eur) (Арт. 779240)</p> <p>Прочие страны: 4T 5W40 Synthetic oil (СИНТЕТИЧЕСКОЕ МАСЛО ДЛЯ ЧЕТЫРЕХТАКТНЫХ ДВИГАТЕЛЕЙ 5W40) (Арт. 779234)</p>
ЕСЛИ РЕКОМЕНДУЕМОЕ МОТОРНОЕ МАСЛО XPS НЕДОСТУПНО	
<p>Используйте моторное масло SAE 5W40 для 4-тактных двигателей, отвечающее следующим отраслевым требованиям к смазочным материалам или превышающее их.</p> <p>Всегда проверяйте сертификационную наклейку API на емкости с маслом, на ней должен быть указан, по крайней мере один из приведенных стандартов.</p> <ul style="list-style-type: none"> - API классов эксплуатации SJ, SL, SM или SN 	

Замена моторного масла

⚠ ОСТОРОЖНО! Моторное масло может быть очень горячим. Дождитесь, пока моторное масло остынет.

ВНИМАНИЕ Моторное масло и масляный фильтр заменяются одновременно.

Прогрейте двигатель до нормальной рабочей температуры.

Установите мотовездеход на ровной горизонтальной площадке.

Извлеките щуп.

Очистите поверхность, прилегающую к отверстию для слива масла.

Установите поддон для сбора масла под сливной пробкой.

Отверните пробку отверстия для слива масла.



1. Сливная пробка

Подождите, пока стечёт масло из масляного фильтра.

Замените масляный фильтр. См. «МАСЛЯНЫЙ ФИЛЬТР» в этом разделе.

Замените прокладку пробки отверстия для слива масла.

Предварительно очистив пробку и поверхность, прилегающую к отверстию для слива масла, установите пробку на место.

Залейте моторное масло и доведите его уровень до нормы.

Для получения информации о заправочных объемах масла обратитесь к разделу «ТЕХНИЧЕСКИЕ ХАРАКТЕРИСТИКИ».

Запустите двигатель и дайте ему поработать на оборотах холостого хода в течение нескольких минут.

Убедитесь в отсутствии утечек масла в месте установки пробки.

Остановите двигатель.

Выждите некоторое время, пока масло стечёт в картер двигателя, и вновь проверьте его уровень.

Долейте при необходимости.

Утилизируйте слитое моторное масло в соответствии с действующим природоохранным законодательством.

3) Масляный фильтр

Замена масляного фильтра

Снимите правую крышку двигателя.

Снимите крышку масляного фильтра.

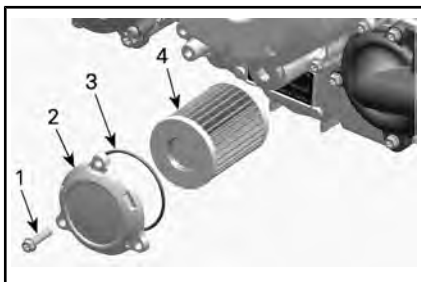

1. Винт крепления крышки масляного фильтра
2. Крышка масляного фильтра
3. Уплотнительное кольцо
4. Масляный фильтр

ВНИМАНИЕ Не защемите уплотнительное кольцо при установке фильтра и крышки.

Извлеките фильтрующий элемент и установите новый.

Установите **НОВОЕ** уплотнительное кольцо на крышку масляного фильтра.

Вставьте новый фильтр в крышку.

Нанесите моторное масло на уплотнительное кольцо и торец фильтра.

Установите крышку масляного фильтра на место.

Затяните винты крепления крышки масляного фильтра указанным моментом.

МОМЕНТ ЗАТЯЖКИ	
Винты крепления крышки масляного фильтра	10 Н•м ± 1 Н•м

Удалите подтеки масла с двигателя.

4) Радиатор

Осмотр радиатора

Регулярно очищайте область, прилегающую к радиатору.



ТИПОВОЙ ВАРИАНТ

Осмотрите радиатор и шланги на наличие утечек или повреждений.

Осмотрите пластины радиатора. Они должны быть очищены от грязи, пыли, листьев и другого мусора, препятствующего нормальной работе радиатора.

Вручную удалите мусор с радиатора. Если поблизости есть вода, ополосните радиатор.

ПРИМЕЧАНИЕ: Чтобы облегчить чистку, можно снять подкрылки.

Если возможно, промойте радиатор струёй воды из садового шланга.

⚠ ОСТОРОЖНО! Чистить горячий радиатор руками строго запрещено. Прежде чем приступить к мойке радиатора, дайте ему остыть.

ВНИМАНИЕ Будьте осторожны, чтобы не повредить пластины радиатора при чистке. Не пользуйтесь инструментами или предметами, которые могут их повредить. Пластины радиатора сделаны тонкими для более эффективного охлаждения. ПРИ МОЙКЕ ПОДАВАЙТЕ ВОДУ ТОЛЬКО ПОД НИЗКИМ ДАВЛЕНИЕМ — ПОДАЧА ВОДЫ ПОД ВЫСОКИМ ДАВЛЕНИЕМ НЕ ДОПУСКАЕТСЯ.

Для проверки работы системы охлаждения обратитесь за помощью к авторизованному дилеру Can-Am.

5) Охлаждающая жидкость

Проверка уровня охлаждающей жидкости

⚠ ПРЕДУПРЕЖДЕНИЕ

Уровень охлаждающей жидкости проверяется на холодном двигателе. Не доливайте охлаждающую жидкость в горячий двигатель.

1. Установите мотовездеход на ровной горизонтальной площадке.
2. Снимите сиденье.
3. Поднимите переднюю часть центральной панели.



ТИПОВОЙ ВАРИАНТ

1. Поднимать здесь
4. Снимите консоль. См. раздел «ОБОРУДОВАНИЕ».

5. Снимите крышку расширительного бачка.
6. Установив мотовездеход на ровной горизонтальной площадке, проверьте уровень охлаждающей жидкости: он должен находиться между метками «MIN» и «MAX».



1. Расширительный бачок системы охлаждения двигателя

ПРИМЕЧАНИЕ: При температуре ниже 20°C уровень охлаждающей жидкости может быть немного ниже метки «MIN».

7. При необходимости долейте охлаждающую жидкость.

⚠ ПРЕДУПРЕЖДЕНИЕ

Не снимайте крышку расширительного бачка, пока двигатель горячий.

8. Пользуйтесь воронкой, чтобы не расплескать жидкость. **Не допускайте перелива.**
9. Правильно установите и надежно затяните крышку расширительного бачка.

⚠ ПРЕДУПРЕЖДЕНИЕ

Во избежание ожогов не открывайте крышку радиатора на неостывшем двигателе.

ПРИМЕЧАНИЕ: Частая потребность в доливе охлаждающей жидкости может

быть вызвана неисправностью системы охлаждения или двигателя. Обратитесь к авторизованному дилеру Can-Am

Установите на место:

- Консоль.
- Опора приборной панели
- Сиденье.

Рекомендуемая охлаждающая жидкость

СТРАНА	РЕКОМЕНДУЕМАЯ ОХЛАЖДАЮЩАЯ ЖИДКОСТЬ
Скандинавия	EXTENDED LIFE PRE-MIXED COOLANT (EUR) (Арт. 779223)
Прочие страны	EXTENDED LIFE PRE-MIXED COOLANT (Арт. 779150)
Если указанный продукт недоступен	50-процентный раствор антифриза в дистиллированной воде

ВНИМАНИЕ Используйте специально предназначенный антифриз на основе этиленгликоля с содержанием ингибиторов коррозии для двигателей внутреннего сгорания из алюминия.

Замена охлаждающей жидкости

Слив охлаждающей жидкости

Снимите консоль. См. раздел «ОБОРУДОВАНИЕ».

Снимите крышку расширительного бачка.

ПРЕДУПРЕЖДЕНИЕ

Предупреждение: Не снимайте крышку расширительного бачка, пока двигатель горячий.



1. Крышка расширительного бачка системы охлаждения двигателя

Отверните пробку сливного отверстия и слейте охлаждающую жидкость в подходящую емкость.

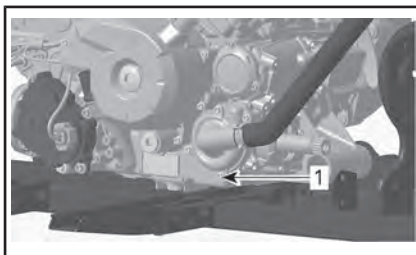

1. Пробка сливного отверстия

ПРИМЕЧАНИЕ: Не выворачивайте пробку сливного отверстия полностью.

МОДЕЛИ 650

Отсоедините нижний патрубок радиатора и слейте оставшуюся охлаждающую жидкость в подходящую емкость.

ПРИМЕЧАНИЕ: Запомните положение хомута нижнего шланга радиатора.

Установите нижний шланг радиатора.

Установите хомут нижнего шланга радиатора в положение, которое было отмечено при снятии.

Все модели

Установите сливную пробку системы охлаждения с новым уплотнительным кольцом и затяните ее указанным моментом.

МОМЕНТ ЗАТЯЖКИ	
Пробка сливного отверстия системы охлаждения	9 Н•м - 11 Н•м

Удалите воздух из системы охлаждения, см. «УДАЛЕНИЕ ВОЗДУХА ИЗ СИСТЕМЫ ОХЛАЖДЕНИЯ».

Удаление воздуха из системы охлаждения

1. Выверните винты из отверстий для удаления воздуха, расположенных на переднем и заднем цилиндрах.



ТИПОВОЙ ВАРИАНТ

1. Винт для удаления воздуха, расположенный на переднем цилиндре

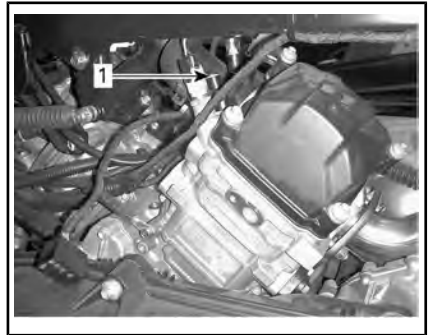

ТИПОВОЙ ВАРИАНТ

1. Винт для удаления воздуха, расположенный на заднем цилиндре
2. Снимите крышку расширительного бачка.
3. Заполняйте систему охлаждения, пока охлаждающая жидкость не будет вытекать из отверстий для удаления воздуха.
4. Заверните винты в отверстия для удаления воздуха и затяните их рекомендуемым моментом затяжки. Используйте **НОВЫЕ** уплотнительные кольца.

МОМЕНТ ЗАТЯЖКИ	
Винт для удаления воздуха	4,4 Н•м - 5,6 Н•м

5. Заливайте охлаждающую жидкость, пока система не заполнится до крышки расширительного бачка.
6. Запустите двигатель.

ПРИМЕЧАНИЕ: Не устанавливайте крышки расширительного бачка.

7. Запустите двигатель и оставьте его работать на оборотах холостого хода, пока не включится вентилятор системы охлаждения.

ПРИМЕЧАНИЕ: Во время прогрева двигателя контролируйте и, при необходимости, доводите до нормы уровень охлаждающей жидкости.

8. Два или три раза нажмите рычаг акселератора; проверьте уровень охлаждающей жидкости.
9. Остановите двигатель и дайте ему остыть.
10. Проверьте систему охлаждения на наличие утечек.
11. Проверьте уровень охлаждающей жидкости в расширительном бачке. При необходимости долейте охлаждающую жидкость.
12. Установите крышку расширительного бачка.

Установите на место:

- Консоль.
- Опора приборной панели
- Сиденье.

6) Искрогаситель

Проверка состояния и чистка искрогасителя

ПРИМЕЧАНИЕ: Замена сетчатого фильтра искрогасителя требуется только при обнаружении повреждений.

⚠ ОСТОРОЖНО! Прежде чем приступить к осмотру или проверке состояния компонентов системы выпуска отработавших газов, дайте им остыть.

Выверните и утилизируйте винты крепления выхлопной трубы.



ТИПОВОЙ ВАРИАНТ - СНЯТИЕ ВЫХЛОПНОЙ ТРУБЫ

Снимите выхлопную трубу, уплотнительную прокладку (утилизировать) и искрогаситель.

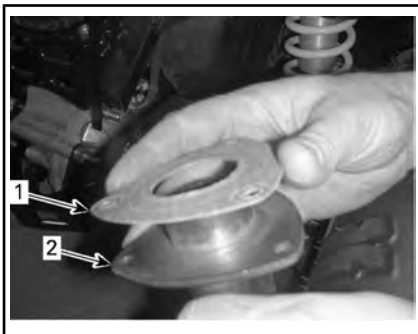

ТИПОВОЙ ВАРИАНТ

1. Уплотнительная прокладка
2. Выхлопная труба

Щёткой очистите искрогаситель от нагара.

ВНИМАНИЕ Пользуйтесь мягкой щёткой и действуйте осторожно, чтобы не повредить сетку искрогасителя.

⚠ ОСТОРОЖНО! Наденьте защитные очки и перчатки.

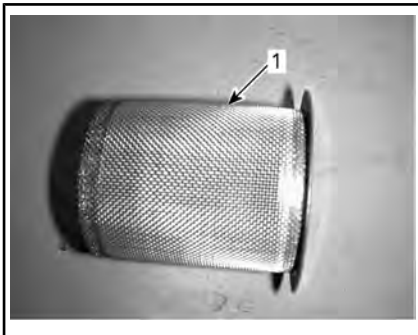

1. Очистите искрогаситель

Проверьте сетку искрогасителя на наличие повреждений. При необходимости заменить.

Осмотрите камеру искрогасителя в глушителе. При необходимости удалите любые загрязнения.

Установите новую прокладку, выхлопную трубу и новые винты крепления.

Установите на место кожух глушителя — используйте новые крепежные винты. Затяните указанным моментом.

МОМЕНТ ЗАТЯЖКИ	
Винты крепления выхлопной трубы	11 Н•м ± 1 Н•м
Винты крепления кожуха	11 Н•м ± 1 Н•м

7) Воздушный фильтр вариатора

Снятие воздушного фильтра вариатора

1. Снимите опору приборной панели. См. раздел «ОБОРУДОВАНИЕ».
2. Растянув в стороны, снимите фильтр с воздухозаборника вариатора.

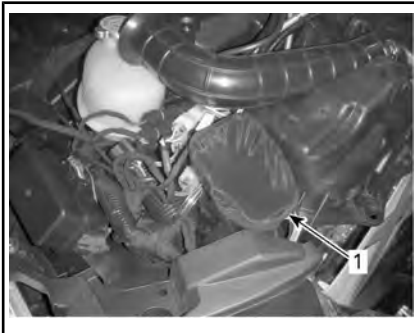

1. Воздушный фильтр вариатора

Чистка воздушного фильтра вариатора

1. Осмотрите и, при обнаружении повреждений, замените фильтр.
2. Аккуратно промойте фильтр мыльным раствором и тщательно прополощите в проточной воде.
3. Тщательно просушите фильтр.
4. Очистите внутреннюю поверхность впускного воздуховода вариатора.

Установка воздушного фильтра вариатора

1. Растянув края фильтра, установите его на воздухозаборник вариатора.
2. Установите на место опору приборной панели. См. раздел «ОБОРУДОВАНИЕ».

8) Масло для коробки передач

Проверка уровня масла в коробке передач

ВНИМАНИЕ Проверьте уровень и, при необходимости, доведите его до нормы. **Не допускайте перелива.** Низкий уровень масла может стать причиной серьезных поломок коробки передач. Насухо вытирайте все потеки.

Установите мотовездеход на ровной горизонтальной площадке.

Установите рычаг переключения передач в положение «NEUTRAL».

Задействуйте стояночный тормоз.

При чтении этого руководства оператора помните, что:

! ПРЕДУПРЕЖДЕНИЕ

Указывает на наличие потенциально опасной ситуации, которая, если ее не избежать, может привести к серьезным травмам или смертельному исходу.

ПРИМЕЧАНИЕ: Проверку уровня масла в коробке передач необходимо выполнять на холодном двигателе.

Очистите поверхность, прилегающую к пробке отверстия для проверки уровня масла.

Выверните пробку отверстия для проверки уровня масла.

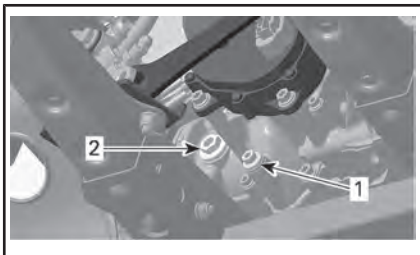

ТИПОВОЙ ВАРИАНТ

1. Сливная пробка
2. Пробка отверстия для проверки уровня масла

Уровень масла должен доходить до нижней кромки отверстия для проверки уровня масла.

При необходимости доливайте масло, пока оно не начнёт вытекать через отверстие для проверки уровня масла.

Рекомендуемое трансмиссионное масло

РЕКОМЕНДУЕМОЕ ТРАНСМИССИОННОЕ МАСЛО	
Скандинавия	75W140 SYNTHETIC GEAR OIL (EUR) (Арт. 779215)
Прочие страны	75W140 SYNTHETIC GEAR OIL (Арт. 779160)

ПРИМЕЧАНИЕ: Масло XPS специально разработано для использования в данной коробке передач. Компания BRP настоятельно рекомендует использовать масло XPS. Однако, если масло XPS

synthetic gear недоступно, допускается использование следующих масел:

ТРЕБОВАНИЕ К ТРАНСМИССИОННОМУ МАСЛУ
Синтетическое трансмиссионное масло 75W 140 API GL-5

ВНИМАНИЕ Использование других сортов масел не допускается. Смешивание с маслами другого типа не допускается.

Замена масла в коробке передач

ПРИМЕЧАНИЕ: При замене масла в коробке передач рекомендуется одновременно очищать датчик скорости (VSS).

Установите мотовездеход на ровной горизонтальной площадке.

Очистите поверхности, прилегающие к пробке отверстия для слива масла.

Очистите поверхность, прилегающую к пробке отверстия для проверки уровня масла.

Установите поддон для сбора масла под сливной пробкой.

Выверните пробку отверстия для проверки уровня масла.

Выверните пробку отверстия для слива масла.

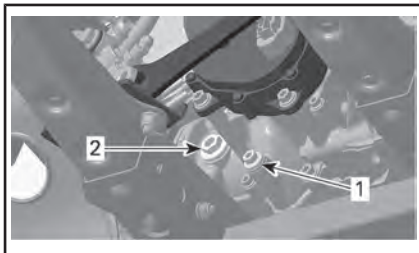

ТИПОВОЙ ВАРИАНТ

1. Сливная пробка
2. Пробка отверстия для проверки уровня масла

Полностью слейте масло из коробки передач.

Очистите сливную пробку от металлических частиц.

Установите пробку сливного отверстия с **НОВЫМ** уплотнительным кольцом и затяните ее указанным моментом.

МОМЕНТ ЗАТЯЖКИ	
Сливная пробка	20 Н•м ± 2 Н•м

Залейте масло в коробку передач.

ВНИМАНИЕ Используйте **ТОЛЬКО** рекомендованный тип масла.

Уровень масла должен доходить до нижней кромки отверстия для проверки уровня масла.

ВНИМАНИЕ Не допускайте перелива.

Установите пробку отверстия для проверки уровня масла. Затяните пробку в соответствии со спецификацией.

МОМЕНТ ЗАТЯЖКИ	
Пробка отверстия для проверки уровня масла	5 Н•м ± 0,6 Н•м

Насухо вытирайте все потеки.

Утилизируйте масло из коробки передач в соответствии с требованиями действующего законодательства.

9) Свечи зажигания

Получение доступа к свечам зажигания

Снимите боковые панели.

Отсоедините высоковольтный провод от свечи зажигания.

Снятие свечи зажигания

Выверните свечу зажигания на один оборот.

⚠ ОСТОРОЖНО! При работе со сжатым воздухом всегда используйте средства защиты глаз.

Очистите свечи зажигания и головки цилиндров, используя по возможности сжатый воздух.

Используя соответствующий ключ, верните свечи зажигания.

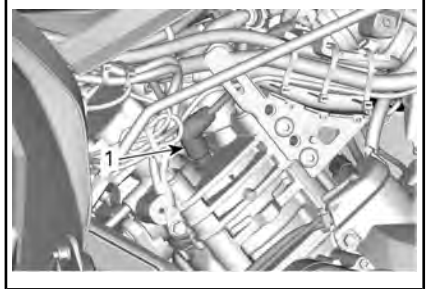

ПРАВАЯ СТОРОНА – ЗАДНИЙ ЦИЛИНДР

1. Свеча зажигания

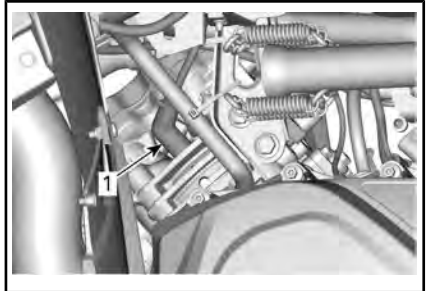

ЛЕВАЯ СТОРОНА – ПЕРЕДНИЙ ЦИЛИНДР

1. Свеча зажигания

Установка свечи зажигания

Перед установкой свечи зажигания еще раз проверьте, хорошо ли очищены контактные поверхности от грязи и нагара.

Используя щуп, установите межэлектродный зазор свечи зажигания.

МЕЖЭЛЕКТРОДНЫЙ ЗАЗОР	
650	0,7 мм - 0,8 мм
1000	

Нанесите смазку, предохраняющую от заедания, на резьбовую часть свечи зажигания.

Вверните свечу зажигания рукой, затем подтяните её динамометрическим торцевым ключом.

ВНИМАНИЕ Не перетягивайте свечи зажигания – возможны повреждения двигателя.

МОМЕНТ ЗАТЯЖКИ

Свеча зажигания	20 Н•м ± 2,4 Н•м
-----------------	------------------

10) Крышка вариатора

ПРИМЕЧАНИЕ: Для наглядности на некоторых рисунках двигатель снят с мотовездехода. Для выполнения следующих инструкций нет необходимости снимать двигатель.

Смазка компонентов данного вариатора не требуется. Никогда не смазывайте какие-либо компоненты за исключением муфты одностороннего вращения ведущего шкива.

! ПРЕДУПРЕЖДЕНИЕ

Не прикасайтесь к вариатору во время работы двигателя. Движение на мотовездеходе со снятой крышкой вариатора не допускается.

! ПРЕДУПРЕЖДЕНИЕ

Прежде чем приступить к снятию крышки, необходимо дождаться, пока двигатель остынет. Перед снятием крышки всегда надевайте защитные перчатки.

Установите мотовездеход на ровной горизонтальной площадке. Установите рычаг переключения передач в положение «Р».

Получение доступа к крышке вариатора

Крышка вариатора располагается с левой стороны мотовездехода.

Снимите следующие компоненты:

- Левая боковая и удлинительная панель.
- Левая панель опоры для ног.

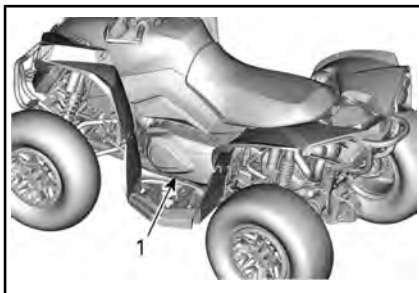

ТИПОВОЙ ВАРИАНТ

1. Крышка вариатора

Снятие крышки вариатора

Выверните все винты крепления крышки вариатора.

Отворачивайте верхний центральный винт последним, чтобы крышка могла держаться на нем до момента снятия.

ВНИМАНИЕ Не используйте ударный инструмент для отворачивания винтов крепления крышки вариатора.

Снимите крышку вариатора и ее прокладку.

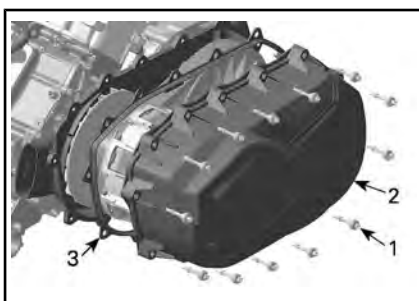

1. Винт крышки вариатора
2. Крышка вариатора
3. Уплотнительная прокладка

11) Установка крышки вариатора

Сначала заверните центральный верхний винт.

ПРИМЕЧАНИЕ: Не используйте ударный инструмент для завинчивания винтов крепления крышки вариатора.

Затягивайте винты крепления крышки вариатора в следующей последовательности.

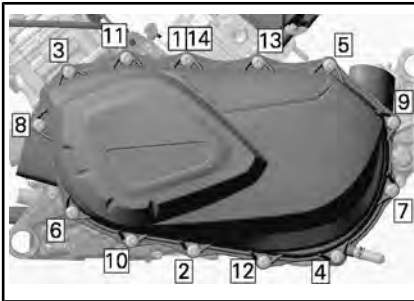

ПОРЯДОК ЗАТЯЖКИ ВИНТОВ КРЫШКИ ВАРИАТОРА

МОМЕНТ ЗАТЯЖКИ	
Винты крышки вариатора	7 Н•м ± 0,8 Н•м

12) Ремень вариатора

Снятие ремня вариатора

ВНИМАНИЕ В случае выхода приводного ремня из строя следует осмотреть на предмет засорения и очистить вариатор, крышку, дренажный резервуар и отверстие для выпуска воздуха.

Снимите **КРЫШКУ ВАРИАТОРА**.

Разведите фланцы ведомого шкива вариатора.

НЕОБХОДИМЫЙ ИНСТРУМЕНТ	
СЪЕМНИК/ИНСТРУМЕНТ для СТОПОРЕНИЯ (Арт. 529 036 098)	

Заверните специальное приспособление в резьбовое отверстие ведомого шкива и затяните его, чтобы развести фланцы шкива.

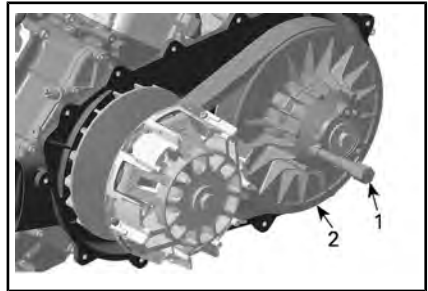

1. Специальное приспособление
2. Неподвижный фланец ведомого шкива вариатора

Наденьте ремень на верхний край неподвижного шкива, чтобы снять его.

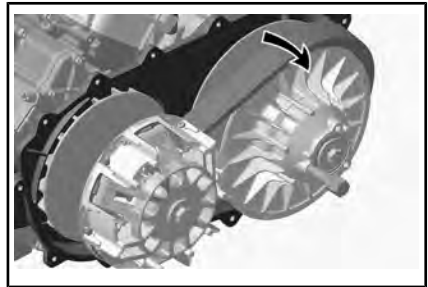

Установка ремня вариатора

Установка производится в последовательности, обратной снятию. Обратите внимание на информацию ниже.

Максимальный срок службы ремня вариатора достигается в том случае, когда ремень установлен с соблюдением правильного направления рабочего движения. Установите ремень таким образом, чтобы стрелки, нанесенные на нем, были направлены к передней части мотовездехода, если смотреть сверху.

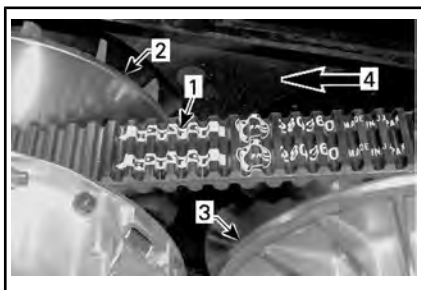

1. Стрелки, нанесенные на ремне
2. Ведущий шкив (передний)
3. Ведомый шкив (задний)
4. Направление рабочего движения

Проворачивайте ведомый шкив, пока нижние поверхности зубьев наружной поверхности ремня вариатора не окажутся вровень с краем ведомого шкива.



1. Нижние поверхности канавок ремня вариатора вровень с краем ведомого шкива

13) Ведущий и ведомый шкивы

Проверка состояния ведущего и ведомого шкивов вариатора

Проверка состояния должна выполняться авторизованным дилером Can-Am.

Ведущий шкив

Проверьте состояние втулок подвижного фланца шкива вариатора и замените изношенные компоненты.

Ведомый шкив вариатора

Проверьте состояние втулок кулачка и подвижного фланца ведомого шкива

вариатора и замените изношенные компоненты.

14) Аккумуляторная батарея

⚠ ОСТОРОЖНО! Запрещается заряжать аккумулятор, установленный в мотовездеходе.

На этих моделях мотовездеходов используются аккумуляторные батареи VRLA (свинцово-кислотные батареи с клапанным регулированием). Аккумуляторы этого типа — необслуживаемые, долив дистиллированной воды в процессе эксплуатации не требуется.

ВНИМАНИЕ Запрещается снимать герметичную крышку аккумуляторной батареи.

Отключение аккумуляторной батареи

Если аккумуляторную батарею необходимо отключить для проведения обслуживания, отсоедините ЧЕРНЫЙ (-) провод от вывода аккумуляторной батареи.

ВНИМАНИЕ Проследите за тем, чтобы разъем не коснулся случайно вывода аккумуляторной батареи.

Снятие аккумуляторной батареи

Отсоедините ЧЕРНЫЙ провод (-) от вывода аккумуляторной батареи, а затем — КРАСНЫЙ (+).

ВНИМАНИЕ Всегда сначала отсоединяйте ЧЕРНЫЙ (-) провод.

Выверните винты крепления и снимите держатель аккумуляторной батареи, а затем извлеките аккумуляторную батарею из рамы.

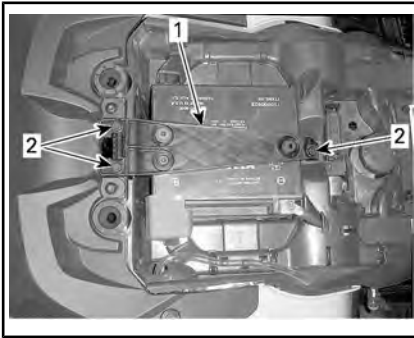

1. Держатель аккумуляторной батареи
2. Винты крепления

Чистка аккумуляторной батареи

Для чистки корпуса и выводов аккумуляторной батареи пользуйтесь раствором пищевой соды в воде.

Очистите клеммы проводов и выводы аккумуляторной батареи от следов окисления проволочной щёткой.

Установка аккумуляторной батареи

Установка аккумуляторной батареи выполняется в порядке, обратном снятию.

ВНИМАНИЕ Всегда сначала подсоединяйте КРАСНЫЙ (+) провод.

15) предохранителям;

⚠ ОСТОРОЖНО! Перед ремонтом или обслуживанием компонентов электрооборудования поверните ключ зажигания в положение «OFF» (выкл.) (если не указан иной порядок действий).

Проверка предохранителя

Проверьте, не оплавлена ли его нить.

В случае расплавления нити предохранителя замените его. Для определения необходимого номинала обратитесь к приводимым ниже разделам «ОПИСАНИЕ ПЕРЕДНЕГО БЛОКА ПРЕДОХРАНИТЕЛЕЙ» и «ЗАДНИЕ ДЕРЖАТЕЛИ ПРЕДОХРАНИТЕЛЕЙ И ПЕРЕМЫЧКИ».

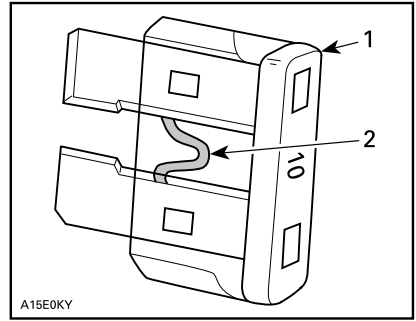

ТИПОВОЙ ВАРИАНТ

1. Предохранитель
2. Проверить, не расплавлена ли нить

ВНИМАНИЕ Не используйте предохранители большего номинала — это может стать причиной возникновения серьезных повреждений.

Доступ к переднему блоку предохранителей

Снимите опору приборной панели. См. раздел «ОБОРУДОВАНИЕ».

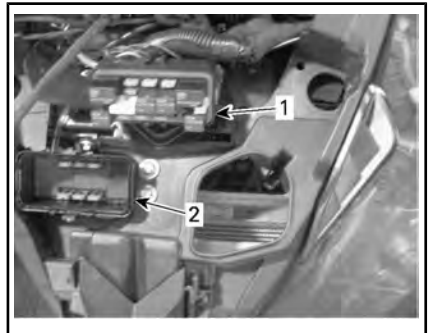

1. Передний блок предохранителей
2. Крышка переднего блока предохранителей

ПРИМЕЧАНИЕ: Расположение предохранителей указано на обратной стороне крышки блока предохранителей.

ВНИМАНИЕ Не храните предметы в переднем сервисном отделении.

Описание переднего блока предохранителей

ПЕРЕДНИЙ БЛОК ПРЕДОХРАНИТЕЛЕЙ		
№	ОПИСАНИЕ	НОМИНАЛ
RY1	Реле вентилятора системы охлаждения	-
RY2	Главное реле	-
RY3	Реле световых приборов	-
RY4	Реле управления электрооборудованием прицепа	
RY5	Реле доп. оборудования	-
RY6	Реле стоп-сигналов	-
F1	Замок зажигания, часы	10 А
F2	Реле световых приборов	30 А
F3	Разъемы доп. оборудования 1 DC1 / DC3	20 А
F4	Разъемы доп. оборудования 2 DC5 / DC6	20 А
F5	Топливный насос, форсунки, катушки зажигания	10 А
F6	Многофункциональная приборная панель, DPS, ABS	10 А
F7	Задние фонари, проблесковые огни	10 А
F8	Блок управления двигателем (ECM)	10 А
F9	Полный привод (4WD)	10 А

ПЕРЕДНИЙ БЛОК ПРЕДОХРАНИТЕЛЕЙ		
№	ОПИСАНИЕ	НОМИНАЛ
F10	Аварийная сигнализация	10 А
F12	Вентилятор системы охлаждения	25 А

Задние держатели предохранителей и перемычки

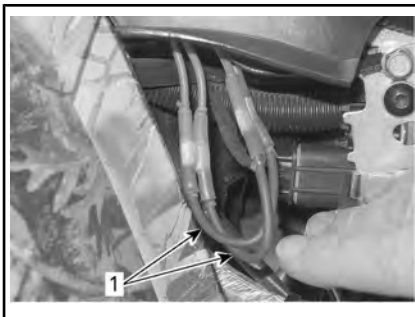

1. Перемычки



ЗАДНИЕ ДЕРЖАТЕЛИ ПРЕДОХРАНИТЕЛЕЙ

ДЕРЖАТЕЛИ ПРЕДОХРАНИТЕЛЕЙ	
ОПИСАНИЕ	НОМИНАЛ
DPS, диагностический разъем	40 А
ABS (антиблокировочная система тормозов)	40 А

ПЕРЕМЫЧКИ		
ОПИСАНИЕ		ИНФОРМАЦИОННЫЙ ЦЕНТР
Перемычка 1	Главный, вентилятор системы охлаждения	16 awg
Перемычка 2	Световые приборы, доп. оборудование	16 awg



16) Световые приборы

После замены перегоревшей лампы обязательно проверьте работоспособность соответствующего светового прибора.

Замена ламп головного света

ВНИМАНИЕ Не прикасайтесь пальцами к колбе галогенной лампы, так как это сокращает срок ее службы. Если вы дотронулись до стеклянной колбы, очистите ее изопропиловым спиртом, который не оставляет пленку на стекле.

Отсоедините электрический разъем от лампы.

Поверните лампу против часовой стрелки, чтобы снять ее с корпуса.

Извлеките лампу.

Установка производится в порядке, обратном снятию.

Проверьте работоспособность фар.

Регулировка головной оптики

Вращением рукояток отрегулируйте направление светового пучка фары в соответствии с вашими предпочтениями.

ПРИМЕЧАНИЕ: Обе фары должны быть отрегулированы одинаковым образом.

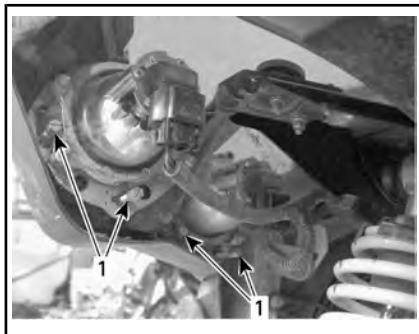

ТИПОВОЙ ВАРИАНТ

1. Регулировочные винты

Замена ламп задних фонарей

Поверните фонарь против часовой стрелки, чтобы извлечь его из корпуса.



Снимите задний фонарь.

Отсоедините электрический разъем от лампы.

Поверните лампу против часовой стрелки, чтобы извлечь ее из фонаря.



Отсоединить электрический разъем лампы от заднего фонаря.

Установка осуществляется в последовательности, обратной снятию.

Замена лампы указателя поворота

1. Снимите патрон лампы.

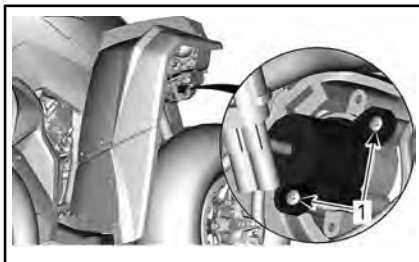

ПЕРЕДНИЙ УКАЗАТЕЛЬ ПОВОРОТА

1. Виты крепления

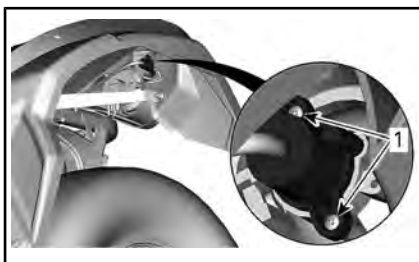

ЗАДНИЙ УКАЗАТЕЛЬ ПОВОРОТА

1. Виты крепления
2. Замените лампу.
3. Установите патрон на место.

Замена переднего габаритного фонаря

ПРИМЕЧАНИЕ: Передние габаритные фонари являются неразборными. Они заменяются в сборе.

1. Отсоедините электрический разъем.
2. Отверните гайку крепления.
3. Снимите габаритный фонарь.

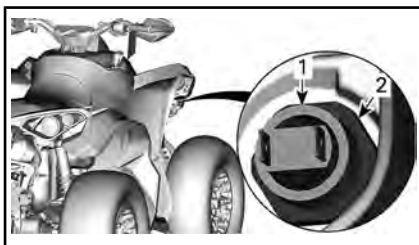

1. Габаритный фонарь
2. Гайка крепления

- Установите новый габаритный фонарь, действуя в обратной последовательности.

Замена лампы подсветки номерного знака

- Снимите крышку лампы подсветки номерного знака.

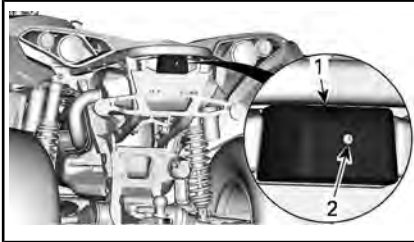

- Крышка лампы подсветки номерного знака
- Винт крепления
- Замените лампу.
- Установите на место крышку.

17) Чехлы и кожухи шарниров приводных валов

Проверка состояния чехлов и кожухов шарниров приводных валов

Проверьте состояние чехлов и кожухов шарниров приводных валов.

Убедитесь в отсутствии повреждений и потёртостей на кожухе около вала.

Проверьте чехлы шарниров приводных валов на наличие трещин, потёртостей и следов утечки смазки.

При необходимости отремонтируйте или замените повреждённые детали.

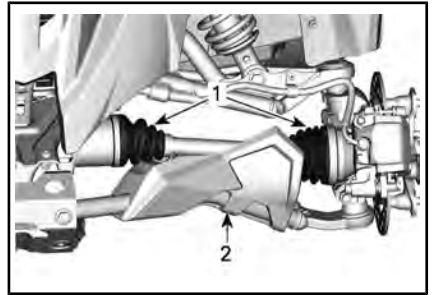

ТИПОВОЙ ВАРИАНТ — ПЕРЕДНЯЯ ЧАСТЬ МОТОВЕЗДЕХОДА

- Чехлы приводного вала
- Кожух приводного вала

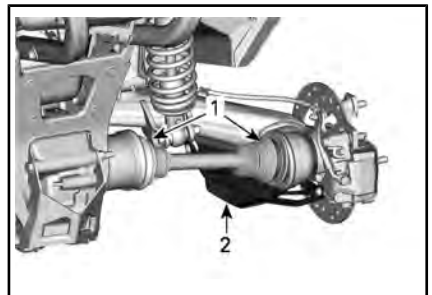

ТИПОВОЙ ВАРИАНТ — ЗАДНЯЯ ЧАСТЬ МОТОВЕЗДЕХОДА

- Чехлы приводного вала
- Кожух приводного вала

18) Подшипники колёс

Проверка состояния подшипников колёс

Установите мотовездеход на ровной горизонтальной площадке.

Задействуйте стояночный тормоз.

Поднимите мотовездеход и установите его на опоры.

Установите мотовездеход на опоры.

Взявшись за верхнюю часть, покачайте колесо в разные стороны; посмотрите, есть ли люфт.

При обнаружении чрезмерного люфта обратитесь за помощью к авторизованному дилеру Can-Am.



ТИПОВОЙ ВАРИАНТ

Проверка фиксирующих колец колес (при наличии)

Затяжка фиксирующего кольца

ВНИМАНИЕ Для затяжки винтов фиксирующего кольца во избежание их повреждения не пользуйтесь ударным инструментом.

1. Затяните все винты необходимым моментом затяжки в указанной последовательности.

МОМЕНТ ЗАТЯЖКИ

Винты крепления фиксирующего кольца	11 Н•м ± 1 Н•м
-------------------------------------	----------------



ТИПОВОЙ ВАРИАНТ - ЗАКЛЮЧИТЕЛЬНЫЙ ЭТАП ЗАТЯЖКИ ВИНТОВ

2. Затягивайте винты на **несколько оборотов за один проход**, чтобы равномерно распределить нагрузку на фиксирующее кольцо.

ПРИМЕЧАНИЕ: Незначительная деформация фиксирующего кольца вследствие прилегания к борту шины является нормальным явлением.

Проверка зазора фиксирующего кольца

1. Проверьте зазор между шиной и фиксирующим кольцом: он должен быть практически одинаковым по периметру кольца.

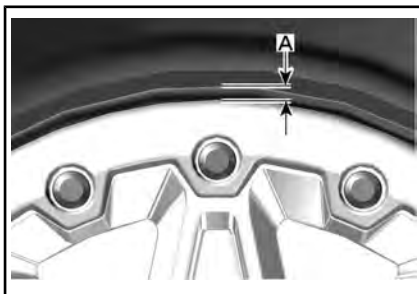

ТИПОВОЙ ВАРИАНТ

А. Зазор между шиной и кольцом

Если зазор неприемлемый обратитесь к разделу «ЗАМЕНА ШИН».

19) Колеса и шины

Давление воздуха в шинах

ПРЕДУПРЕЖДЕНИЕ

Давление воздуха в шинах оказывает значительное влияние на управляемость и устойчивость мотовездехода. Недостаточное давление может привести к проскальзыванию шины на ободу, а повышенное — к разрыву шины. Поддерживайте рекомендуемое давление воздуха в шинах. Не устанавливайте в шине давление ниже рекомендованного. Это может вызвать сход шины с обода колеса. Мотовездеход оснащён шинами низкого давления, поэтому вы можете пользоваться ручным насосом.

Давление проверяется в «**ХОЛОДНЫХ**» шинах мотовездехода. Давление зависит от температуры и высоты местности над уровнем моря. При изменении любого из этих условий проверяйте давление в шинах.

Манометр входит в комплект возимого инструмента.

Шины специально спроектированы для внедорожных условий, тем не менее, их можно проколоть. Поэтому рекомендуем возить с собой насос и комплект для ремонта шин.

Рекомендуемое давление воздуха в шинах приведено в разделе «**ТЕХНИЧЕСКИЕ ХАРАКТЕРИСТИКИ**».

При чтении этого руководства оператора помните, что:

ПРЕДУПРЕЖДЕНИЕ

Указывает на наличие потенциально опасной ситуации, которая, если ее не избежать, может привести к серьезным травмам или смертельному исходу.

Проверка состояния шин

Проверьте шины на наличие повреждений и оцените степень их износа. Замените при необходимости.

Не переставляйте шины. Передние и задние шины имеют разные размеры. Шины необходимо устанавливать в соответствии с направлением вращения.

Замена шин

Замена шин должна проводиться авторизованным дилером Cap-Am.

ПРЕДУПРЕЖДЕНИЕ

- Заменяемые шины должны быть того же типа и размера, что и оригинальные.
- Шины с направленным рисунком протектора должны устанавливаться с учетом направления их вращения.
- Замена шин должна выполняться квалифицированным персоналом с соблюдением всех соответствующих требований и с использованием специальных инструментов.

Установка шин на колеса с фиксирующими кольцами

1. Установите шину на колесе.
 - 1.1 Чтобы обеспечить правильную посадку шины при накачивании, со стороны, противоположной установке фиксирующего кольца, нанесите специальную смазку на внутренний борт шины и на колесный диск. Установите внутренний

борт над колесом как обычно.

ВНИМАНИЕ Монтаж следует проводить только со стороны фиксирующего кольца.

- Установите внешний борт шины в паз внутренней части фиксирующего кольца и отцентрируйте ее.



ТИПОВОЙ ВАРИАНТ

- Внешний борт шины
- Паз внутренней части фиксирующего кольца

- Установите все винты фиксирующего кольца. Чтобы не допустить повреждения резьбы, начинайте заворачивать винты от руки.

ВНИМАНИЕ Не используйте пневматический гайковерт для установки винтов фиксирующего кольца. При использовании ударного инструмента высока вероятность повреждения винта или резьбы.

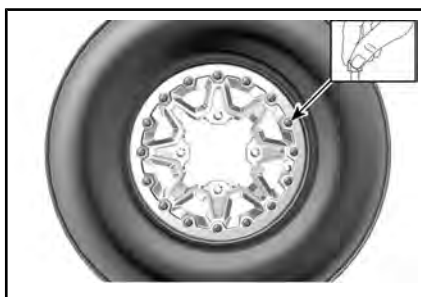

ТИПОВОЙ ВАРИАНТ

- Затяните винты фиксирующего кольца согласно таблице ниже и в указанном порядке.

ПРИМЕЧАНИЕ: Чтобы обеспечить равномерное распределение давления на фиксирующее кольцо, затягивайте

винты на несколько оборотов за один проход.

МОМЕНТ ЗАТЯЖКИ	
Винты фиксирующего кольца (ПЕРВЫЙ ЭТАП ЗАТЯЖКИ)	3 Н•м ± 1 Н•м

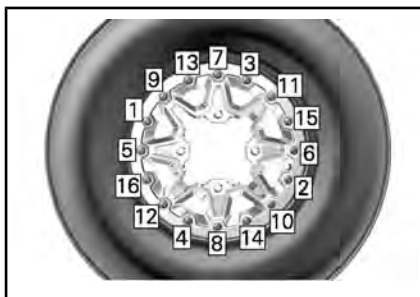

ТИПОВОЙ ВАРИАНТ - ПОРЯДОК ЗАТЯЖКИ ВИНТОВ

- Проверьте, чтобы шина по-прежнему сидела по центру колеса. Переставьте шину при необходимости.
- Затяните винты фиксирующего кольца в соответствии со **ВТОРЫМ** моментом затяжки в той же последовательности.

МОМЕНТ ЗАТЯЖКИ	
Винты фиксирующего кольца (ВТОРОЙ ЭТАП ЗАТЯЖКИ)	8 Н•м ± 1 Н•м

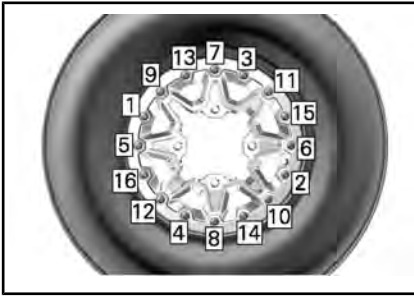

ТИПОВОЙ ВАРИАНТ - ПОРЯДОК ЗАТЯЖКИ ВИНТОВ

ПРИМЕЧАНИЕ: Фиксирующее кольцо может слегка изогнуться в результате облегания борта шины. ЭТО НЕ ЯВЛЯЕТСЯ ПРИЗНАКОМ НЕИСПРАВНОСТИ.

6. Проверьте зазор между шиной и фиксирующим кольцом: он должен быть практически одинаковым по периметру кольца.

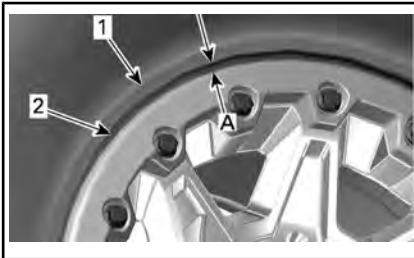

1. Шина
2. Край фиксирующего кольца
- A. Одинаковый зазор вокруг фиксирующего кольца

Если это не так:

- Ослабьте все винты.
 - Проверьте посадку шины на колесе и измените ее в случае необходимости.
 - Следуйте порядку затяжки винтов согласно указаниям.
7. **Окончательно** затяните винты фиксирующего кольца в указанной последовательности.

МОМЕНТ ЗАТЯЖКИ	
Винты фиксирующего кольца (ОКОНЧАТЕЛЬНЫЙ ЭТАП ЗАТЯЖКИ)	11 Н•м ± 1 Н•м

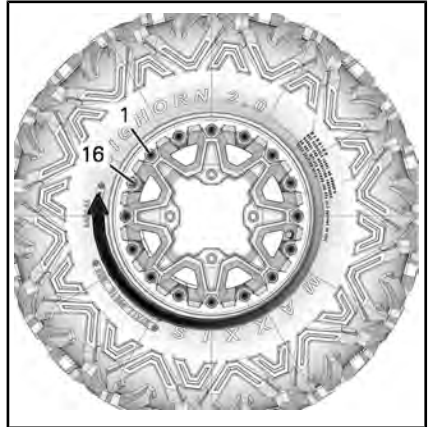

ТИПОВОЙ ВАРИАНТ - ЗАКЛЮЧИТЕЛЬНЫЙ ЭТАП ЗАТЯЖКИ ВИНТОВ

8. Накачайте шину, чтобы посадить внутренний борт на колесо. Соблюдайте правила техники безопасности, используйте предохранительные клетки (устройства).

⚠ ПРЕДУПРЕЖДЕНИЕ

Не превышайте рекомендуемое максимальное давление в шине для посадки борта.

Снятие колеса

- Установите мотовездеход на ровной горизонтальной площадке.
- Включите режим полного привода 4WD.
- Установите рычаг переключения передач в положение «Р».
- Задействуйте стояночный тормоз.
- Отпустите гайки крепления колес, затем поднимите мотовездеход.
- Установите мотовездеход на опоры.
- Отверните гайки и снимите колесо.

Установка колеса

При установке колёс рекомендуем нанести на резьбу противозадирную смазку.

Если шины имеют направленный рисунок протектора, убедитесь, что при установке соблюдено направление их рабочего вращения.

Затяните гайки в перекрёстной последовательности. Окончательно затяните гайки требуемым моментом затяжки.

МОМЕНТ ЗАТЯЖКИ	
Гайки крепления колеса	80 Н•м ± 5 Н•м

ВНИМАНИЕ Используйте только рекомендованные гайки, соответствующие типу колёс. Использование нереконмендованных гаек может стать причиной повреждения колёсных дисков или шпилек.

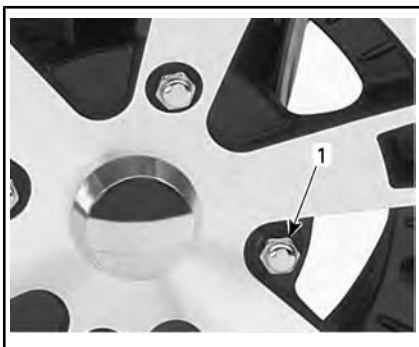

ТИПОВОЙ ВАРИАНТ — АЛЮМИНИЕВЫЕ ДИСКИ

1. Гайка крепления колеса (колпачковая)

Проверка состояния фиксирующего кольца

Затяжка фиксирующего кольца

ВНИМАНИЕ Для затяжки винтов фиксирующего кольца во избежание их повреждения не пользуйтесь ударным инструментом.

1. Затяните все винты необходимым моментом затяжки в указанной последовательности.

МОМЕНТ ЗАТЯЖКИ	
Винты крепления фиксирующего кольца	11 Н•м ± 1 Н•м



ТИПОВОЙ ВАРИАНТ - ЗАКЛЮЧИТЕЛЬНЫЙ ЭТАП ЗАТЯЖКИ ВИНТОВ

2. Затягивайте винты на несколько оборотов за один проход, чтобы равномерно распределить нагрузку на фиксирующее кольцо.

ПРИМЕЧАНИЕ: Незначительная деформация фиксирующего кольца вследствие прилегания к борту шины является нормальным явлением.

Проверка зазора фиксирующего кольца

1. Проверьте зазор между шиной и фиксирующим кольцом: он должен быть практически одинаковым по периметру кольца.

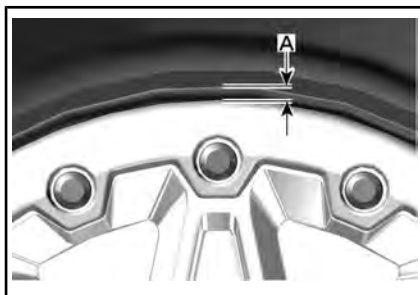

ТИПОВОЙ ВАРИАНТ

- A. Зазор между шиной и кольцом

Если зазор не соответствует приведенному выше условию, обратитесь к авторизованному дилеру Can-Am.

20) Рулевое управление

Проверка рулевого управления

⚠ ПРЕДУПРЕЖДЕНИЕ

Проверка и ремонт компонентов рулевого управления должны выполняться авторизованным дилером Can-Am.

Рулевые тяги

Осмотрите рулевые тяги.

При обнаружении деформации или иного повреждения рулевые тяги подлежат замене.

⚠ ПРЕДУПРЕЖДЕНИЕ

Поврежденная рулевая тяга подлежит замене.

Наконечники рулевых тяг

Установите мотовездеход на ровной горизонтальной площадке.

Задействуйте стояночный тормоз.

Поднимите мотовездеход.

Установите мотовездеход на опоры.

Проверьте внутренние и внешние чехлы рулевых тяг на наличие трещин.

Взявшись за верхнюю часть, покачайте колеса в разные стороны; посмотрите, есть ли люфт.

При обнаружении чрезмерных люфтов или трещин чехлов наконечники рулевых тяг подлежат замене.

⚠ ПРЕДУПРЕЖДЕНИЕ

При обнаружении трещин чехла или чрезмерных люфтов наконечник рулевой тяги подлежит замене.

21) Подвеска

Смазка передней подвески

Смажьте втулки переднего стабилизатора поперечной устойчивости и рычаги подвески через пресс-масленки.

СМАЗКА ПОДВЕСКИ	
Скандинавия	СИНТЕТИЧЕСКАЯ СМАЗКА ДЛЯ ПОДВЕСКИ (eur) (Арт. 779226)
Прочие страны	СИНТЕТИЧЕСКАЯ СМАЗКА ДЛЯ ПОДВЕСКИ (Арт. 779163)

Смазка компонентов задней подвески

Смажьте рычаги стабилизатора поперечной устойчивости задней подвески и втулки шарниров через пресс-масленки.

СМАЗКА ПОДВЕСКИ	
Скандинавия	СИНТЕТИЧЕСКАЯ СМАЗКА ДЛЯ ПОДВЕСКИ (eur) (Арт. 779226)
Прочие страны	СИНТЕТИЧЕСКАЯ СМАЗКА ДЛЯ ПОДВЕСКИ (Арт. 779163)

Проверка состояния подвески

Амортизаторы

Проверьте состояние амортизаторов; убедитесь в отсутствии утечек и повреждений.

Проверьте затяжку крепёжных элементов.

При необходимости свяжитесь с авторизованным дилером Can-Am.

Шаровые шарниры

Установите мотовездеход на ровной горизонтальной площадке.

Задействуйте стояночный тормоз.

Поднимите мотовездеход.

Установите мотовездеход на опоры.

Осмотрите чехлы шаровых шарниров и убедитесь в отсутствии трещин.

Взявшись за верхнюю и нижнюю части, покачайте колесо в разные стороны; посмотрите, есть ли люфт.

При обнаружении чрезмерного люфта или трещин на чехлах наконечников рулевых тяг обратитесь за помощью к авторизованному дилеру Can-Am.

При обнаружении чрезмерных люфтов или трещин чехлов шаровые шарниры подлежат замене.



ТИПОВОЙ ВАРИАНТ

ПРЕДУПРЕЖДЕНИЕ

При обнаружении трещин чехла или чрезмерных люфтов шаровой шарнир подлежит замене.

Рычаги передней подвески

Проверьте состояние рычагов и убедитесь в отсутствии трещин, деформации или каких-либо повреждений.

При обнаружении чрезмерного люфта или, если это необходимо, обратитесь за помощью к авторизованному дилеру Can-Am.

Задние продольные рычаги

Проверьте продольные рычаги на отсутствие деформаций, трещин и изгибов.

В случае неисправности обратитесь к авторизованному дилеру Can-Am.

22) Тормоза

Проверка уровня тормозной жидкости в компенсационном бачке тормозной системы

Установив мотовездеход на ровной горизонтальной площадке, проверьте уровень тормозной жидкости:

ПРИМЕЧАНИЕ: Низкий уровень тормозной жидкости может указывать на наличие утечек или износ накладок тормозных колодок.

Проверка уровня тормозной жидкости в переднем компенсационном бачке тормозной системы

Установите руль прямо, чтобы бачок расположился горизонтально.

Бачок считается заполненным, если уровень тормозной жидкости доходит до верхней границы смотрового окна.

Осмотрите чехол на рычаге.

Чехол не должен иметь трещин и потерь. При необходимости замените чехол.



ТИПОВОЙ ВАРИАНТ

Проверка уровня тормозной жидкости в заднем компенсационном бачке тормозной системы

Снимите сиденье.

Установив мотовездеход на ровной горизонтальной площадке, проверьте уровень тормозной жидкости: он должен находиться между метками «MIN» и «MAX».



1. Компенсационный бачок заднего тормоза

Долив тормозной жидкости

Очистите пробку заливной горловины.

⚠ ПРЕДУПРЕЖДЕНИЕ
Прежде чем снять крышку компенсационного бачка, ее необходимо очистить.

Выверните винты крепления крышки компенсационного бачка.

Снимите крышку компенсационного бачка.

При необходимости, используя чистую воронку, долейте тормозную жидкость.

Не допускайте перелива.

ВНИМАНИЕ Тормозная жидкость может стать причиной повреждения пластиковых деталей и лакокрасочного покрытия. Вытирайте потеки.

Установите на место крышку компенсационного бачка и затяните винты.

ПРИМЕЧАНИЕ: Прежде чем закрыть крышку тормозного бачка, убедитесь, что ее диафрагма нажата внутрь.

Рекомендуемая тормозная жидкость

Доливайте тормозную жидкость DOT 4 только из новой, запечатанной упаковки.

⚠ ПРЕДУПРЕЖДЕНИЕ
Во избежание повреждения тормозной системы не используйте другие типы тормозных жидкостей.

Проверка тормозной системы

⚠ ОСТОРОЖНО! После продолжительного использования мотовездехода компоненты тормозной системы могут разогреваться до очень высоких температур и стать причиной ожогов. Выждите, пока тормоза остынут.

Проверка, техническое обслуживание и ремонт тормозов должны выполняться авторизованным дилером Can-Am.

Однако между посещениями дилера необходимо проверять:

- уровень тормозной жидкости;
- тормозную систему на отсутствие утечек тормозной жидкости;
- чистоту тормозов.

⚠ ПРЕДУПРЕЖДЕНИЕ
Замена тормозной жидкости, а также, техническое обслуживание и ремонт тормозной системы должны выполняться авторизованным дилером Can-Am.

III УХОД ЗА МОТОВЕЗДЕХОДОМ

1) Обслуживание после поездки

При эксплуатации в солевой атмосфере (побережье, пляж, погрузка/разгрузка лодок) ежедневная мойка мотовездехода с использованием пресной воды является обязательной. Настоятельно рекомендуется смазывать металлические части. Используйте СМАЗКУ И АНТИКОРРОЗИОННУЮ ПРИСАДКУ (Арт. 779168) или аналог. Это необходимо делать в конце каждого дня эксплуатации мотовездехода.

После езды по грязи вымойте мотовездеход, очистите фары и задние фонари.

2) Мойка мотовездехода

ВНИМАНИЕ Для мойки мотовездехода не используйте моечные аппараты высокого давления. **ПОДАВАЙТЕ ВОДУ ТОЛЬКО ПОД НИЗКИМ ДАВЛЕНИЕМ (как в садовом шланге).**

Обратите внимание на области, в которых скапливающаяся грязь может стать причиной износа, возникновения неисправностей или развития коррозии.

Вымойте мотовездеход мыльным раствором.

ВНИМАНИЕ Не допускается использовать для чистки полипропиленовых компонентов корпуса очистители на основе нефтепродуктов – это может стать причиной потери блеска.

Не совместимые очистители

ТИП МАТЕРИАЛА	НЕ СОВМЕСТИМЫЕ ОЧИСТИТЕЛИ
Полипропилен	ЛЮБЫЕ ОЧИСТИТЕЛИ НА ОСНОВЕ НЕФТЕПРОДУКТОВ
	XPS ATV FINISHING SPRAY (Арт. 219 701 704)
	XPS ATV CLEANING KIT (Арт. 219 701 713) (он содержит указанный выше XP-S ATV Finishing Spray)



НЕ ИСПОЛЬЗОВАТЬ НА КОМПОНЕНТАХ ИЗ ПОЛИПРОПИЛЕНА

Совместимые очистители

ТИП МАТЕРИАЛА	СОВМЕСТИМЫЕ ОЧИСТИТЕЛИ
Полипропилен	XPS ATV WASH (Арт. 219 701 702)
	Мыльный раствор



БЕЗОПАСНО ДЛЯ ПОЛИПРОПИЛЕНА

IV КОНСЕРВАЦИЯ, ХРАНЕНИЕ И СЕЗОННОЕ ОБСЛУЖИВАНИЕ МОТОВЕЗДЕХОДА

Проведите консервацию мотовездехода, если вы не собираетесь пользоваться им в течение длительного времени (более 4 месяцев).

Перед вводом мотовездехода в эксплуатацию после хранения необходимо подготовить его надлежащим образом.

Обратитесь к авторизованному дилеру Can-Am, чтобы подготовить мотовездеход к хранению или для проведения предсезонной подготовки.

D) ТЕХНИЧЕСКАЯ ИНФОРМАЦИЯ

Европейская декларация соответствия отсутствует в данной версии Руководства по эксплуатации.

Пожалуйста, обратитесь к печатной версии, входящей в комплект поставки вашего транспортного средства.

Европейская декларация соответствия отсутствует в данной версии Руководства по эксплуатации.

Пожалуйста, обратитесь к печатной версии, входящей в комплект поставки вашего транспортного средства.

**ДЕКЛАРАЦИЯ О СООТВЕТСТВИИ НОРМАМ
ЕВРАЗЭС**

***ЗАРЕЗЕРВИРОВАНО ДЛЯ ДЕКЛАРАЦИИ
СООТВЕТСТВИЯ НОРМАМ ЕВРАЗЭС***

ПОМЕТИТЬ, ГДЕ ПРИМЕНИМО

I ТЕХНИЧЕСКИЕ ХАРАКТЕРИСТИКИ

ДВИГАТЕЛЬ		
Тип двигателя	650	ROTAX® 650, 4-тактный, 2-цилиндровый (V-twin), с жидкостным охлаждением
	1000	ROTAX®, 1000, 4-тактный, 2-цилиндровый (V-twin), с жидкостным охлаждением
Клапанный механизм		4 клапана/цилиндра ((механическая регулировка, одинарный верхний кулачковый вал (SOHC) с цепью механизма газораспределения
Клапанный зазор	Впускные клапаны	0,06 мм - 0,14 мм
	Выпускные клапаны	0,11 мм - 0,19 мм
Диаметр цилиндра	650	82 мм
	1000	91 мм
Ход	650	61,5 мм
	1000	75 мм
Рабочий объем	650	650 см ³
	1000	976 см ³
Выхлопная система		Искрогаситель утвержден Лесным управлением министерства сельского хозяйства США Каталитический нейтрализатор
Воздушный фильтр		Синтетический бумажный фильтр с пеной

СИСТЕМА СМАЗКИ	
Тип	С поддоном «мокрого» типа. Заменяемый фильтрующий элемент
Масляный фильтр	Бумажного типа, BRP Rotax, сменный

СИСТЕМА СМАЗКИ		
Моторное масло	Емкость (замена масла с фильтром)	2,0 л
	Рекомендуемое масло Скандинавия	4T 10W50 SYNTHETIC OIL (EUR) (Арт. 779240) или 4T 5W40 SYNTHETIC BLEND OIL (EUR) (Арт. 779290), или 4T 0W40 SYNTHETIC OIL (EUR) (Арт. 779286)
	Рекомендуемое масло Все прочие страны	4T 10W50 SYNTHETIC OIL (Арт. 779234) или 4T 5W40 SYNTHETIC BLEND OIL (Арт. 779133), или 4T 0W40 SYNTHETIC OIL (Арт. 779139)
	Альтернативное масло, если продукты XPS недоступны	При отсутствии указанных моторных масел XPS пользуйтесь одобренным к применению компанией BRP маслом SAE 5W40, которое классифицируется как SJ, SL, SM или SN, согласно требованиям API.

СИСТЕМА ОХЛАЖДЕНИЯ		
Охлаждающая жидкость	Тип	Скандинавия: EXTENDED LIFE PRE-MIXED COOLANT (EUR) (Арт. 779223) Все остальные страны: EXTENDED LIFE PRE-MIXED COOLANT (Арт. 779150) или специальная охлаждающая жидкость для алюминиевых двигателей
	Объем	3,5 л

ПЕРЕДАЧИ	
Тип	Ременный вариатор, коробка передач (L/H/N/R/P), система торможения двигателем
Число оборотов сцепления	1800 об/мин

КОРОБКА ПЕРЕДАЧ		
Тип	Двойная (В-Н) с положением «стоянка», «нейтральное» и «задний ход»	
Масло для коробки передач	Объем	450 мл
	Рекомендуемое	Скандинавия: 75W140 SYNTHETIC GEAR OIL (EUR) (Арт. 779215) Все прочие страны: 75W140 SYNTHETIC GEAR OIL (Арт. 779160) или синтетическое трансмиссионное масло 75W140 API GL-5

ЭЛЕКТРООБОРУДОВАНИЕ			
Генератор с постоянным возбуждением		625 Вт при 6000 об/мин	
Тип системы зажигания		IDI (индуктивная система зажигания)	
Распределение зажигания		Не регулируется	
Свеча зажигания	650	Количество	2
		Производитель и тип	NGK DCPR8E или аналогичные
		Зазор	0,7 мм - 0,8 мм
	1000	Количество	2
		Производитель и тип	NGK LMAR8D-J или аналогичные
		Зазор	0,7 мм - 0,9 мм
Настройка ограничителя оборотов двигателя	Вперед	8000 об/мин	

ЭЛЕКТРООБОРУДОВАНИЕ		
Аккумуляторная батарея	Тип	Не требует обслуживания
	Напряжение	12 Вольт
	Номинальная емкость	18 Ач
	Потребление мощности стартером	0,7 кВт
Фары	Высокое	2 x 60 Вт (HВ3)
	Низкое	2 x 60 Вт (HВ3)
Задний фонарь		2 x 5/21 Вт
Сигналы поворота		4 x 10 Вт
Габаритные огни		2 x 5 Вт
Фонарь освещения номерного знака		1 x 10 Вт
Предохранители		См. «ПРЕДОХРАНИТЕЛИ» в разделе «ТЕХНИЧЕСКОЕ ОБСЛУЖИВАНИЕ»

ТОПЛИВНАЯ СИСТЕМА		
Подача топлива	Тип	Электронный впрыск топлива (EFI), корпус дроссельной заслонки 46 мм, 1 форсунка на цилиндр
Топливный насос	Тип	Электрический (в топливном баке)
Обороты холостого хода		1400 (не регулируется)
Топливо	Тип	Обычный неэтилированный бензин См. «ТРЕБОВАНИЯ К ТОПЛИВУ»
	Минимальное октановое число	92
Объем топливного бака		20,5 л
Остаток топлива, при котором загорается предупредительная лампочка		± 5 л

ПРИВОДНАЯ СИСТЕМА		
Тип приводной системы		Выбирается привод на 2/4 колеса (2WD/4WD)
Передний привод		Открытый дифференциал с тормозной противобуксовочной системой (BTC)
Передаточное число переднего привода		3,6:1
Задний привод		Косозубая коническая передача / редуктор с приводом валом
Передаточное число заднего привода		3,6:1
Масло переднего дифференциала	Объем	500 мл
	Тип	Скандинавия: СИНТЕТИЧЕСКОЕ ТРАНСМИССИОННОЕ МАСЛО 75W90 (арт. 779212) Все прочие страны: СИНТЕТИЧЕСКОЕ ТРАНСМИССИОННОЕ МАСЛО 75W90 (арт. 779158) или синтетическое трансмиссионное масло 75W90 API GL-5
Масло в заднем редукторе	Объем	250 мл
	Тип	Скандинавия: 75W140 SYNTHETIC GEAR OIL (EUR) (арт. 779215) Все прочие страны: 75W140 SYNTHETIC GEAR OIL (арт. 779160) или синтетическое трансмиссионное масло 75W140 API GL-5
Смазка для шарниров равных угловых скоростей (ШРУС)		CV JOINT GREASE (арт. 293 550 062) или эквивалент
Смазка вала пропеллера		PROPELLER SHAFT GREASE (арт. 293 550 063) или эквивалент

ПЕРЕДНЯЯ ПОДВЕСКА		
Тип подвески		Двойные А-образные рычаги с предотвращающей «клевки» геометрией и внешним стабилизатором поперечной устойчивости
Ход подвески		233,7 мм
Амортизатор	Кол-во	2
	Тип	Фох RC2 с вынесенным (piggyback) резервуаром, двухскоростной регулировкой демпфирования хода сжатия и регулировкой отбоя.
Регулировка типа преднатяга		Резьбовая

ЗАДНЯЯ ПОДВЕСКА		
Тип подвески		Задняя независимая торсионная подвеска с продольными рычагами (ТТ1) со съемным стабилизатором поперечной устойчивости
Ход подвески		251,5 мм
Амортизатор	Кол-во	2
	Тип	Фох RC2 с вынесенным (piggyback) резервуаром, двухскоростной регулировкой демпфирования хода сжатия и регулировкой отбоя.
Регулировка типа преднатяга		Резьбовая

ТОРМОЗА	
Тип	Гидравлические дисковые тормоза с ABS

ТОРМОЗА		
Передний тормоз		2 x 214 мм, диски поперечного сверления с двухпоршневыми плавающими суппортами
Задний тормоз		214 мм, диск поперечного сверления с двухпоршневым плавающим суппортом
Тормозная жидкость	Объем	340 мл
	Тип	DOT 4
Диаметр поршня суппорта		2 x 26 мм
Материал тормозных накладок		Органический
Минимальная толщина колодок		1 мм
Минимальная толщина тормозного диска		4,0 мм
Максимально допустимое искривление тормозного диска		0,2 мм

ШИНЫ		
Рекомендуемое давление воздуха в передних шинах		48,3 кПа
Рекомендуемое давление воздуха в задних шинах		48,3 кПа
Минимальная глубина протектора шины		3 мм
Размер	Передние	205/80R12 MST (25 x 8 x 12 дюймов)
	Задние	280/60R12 MST (25 x 11 x 12 дюймов)

КОЛЕСА		
Тип		Алюминиевые с распорными кольцами
Размер диска	Передние	305 x 152 мм
	Задние	305 x 191 мм
Момент затяжки колесных гаек		80 Н•м ± 5 Н•м

ГАБАРИТНЫЕ РАЗМЕРЫ	
Общая длина	218,4 см

ГАБАРИТНЫЕ РАЗМЕРЫ		
Общая ширина		121,9 см
Общая высота		124 см
Колесная база		129,5 см
Ширина колеи	Передние	96,5 см
	Задние	91,4 см
Дорожный просвет		26,7 см

ВЕС И ГРУЗОПОДЪЕМНОСТЬ		
Сухой вес	650	303 кг
	1000	323 кг
Грузоподъемность задней багажной площадки		23 кг
Грузоподъемность заднего грузового отсека		Задний грузовой отсек отсутствует
Нагрузка на шину	Передние	145 кг
	Задние	218 кг
Распределение веса между мостами Передний/задний мост (%)		49/51
Допустимая грузоподъемность машины (включая водителя, весь другой груз и дополнительные аксессуары)		141 кг
Тяговое усилие	Прицеп без тормозов	395 кг
	Прицеп с тормозами	660 кг
Вместимость рамп	Прицеп без тормозов	75 кг
	Прицеп с тормозами	75 кг

ШУМ И ВИБРАЦИЯ			
Внешний уровень шума(dB (A)) Согласно Annex III (EU) 2015/96	В неподвижном состоянии	650	79
		1000	80
	Во время движения	650	84
		1000	85
Уровень шума, воспринимаемый водителем(dB (A)) Согласно Annex XIII (EU) 1322/2014	650		76
	1000		76
Вибрация сиденья Согласно Annex XIV (EU) 1322/2014	650		0,51
	1000		0,89

*Эта страница специально
оставлена пустой*

Е) ПОИСК И УСТРАНЕНИЕ НЕИСПРАВНОСТЕЙ

ИНСТРУКЦИИ ПО ПОИСКУ И УСТРАНЕНИЮ НЕИСПРАВНОСТЕЙ

ДВИГАТЕЛЬ НЕ ЗАВОДИТСЯ

1. Ключ зажигания находится в положении «OFF» (выкл.).
 - *Поверните ключ зажигания в положение «ON».*
2. Выключатель двигателя.
 - *Выключатель двигателя должен находиться в положении «ON».*
3. Рычаг переключения передач не находится в положении «P» или «N».
 - *Установите рычаг переключения передач в положение «N» или «P», или нажмите рычаг тормоза.*
4. Вышел из строя предохранитель.
 - *Проверьте главный предохранитель.*
5. Аккумуляторная батарея разряжена или ненадежный электрический контакт.
 - *Проверьте предохранитель системы зарядки.*
 - *Проверьте состояние клемм и выводов.*
 - *Проверьте аккумуляторную батарею.*
 - *Обратитесь к авторизованному дилеру Can-Am.*
6. Неверный ключ зажигания (на дисплей выводится надпись «INVALID KEY»)
 - *Используйте ключ зажигания, входящий в комплект поставки мотовездехода.*
7. Стартер не проворачивает коленчатый вал или ненадежный электрический контакт.
 - *Проверить соединения стартера.*
 - *Проверить реле стартера.*

КОЛЕНЧАТЫЙ ВАЛ ДВИГАТЕЛЯ ПРОВОРАЧИВАЕТСЯ, НО ДВИГАТЕЛЬ НЕ ЗАПУСКАЕТСЯ

1. Перелив топлива (свеча зажигания «мокрая»).

- Если двигатель не запускается после нескольких попыток, то, возможно, имеет место перелив топлива. Действуйте следующим образом:

- Вставьте ключ в замок зажигания и поверните в положение «ON».
- Переведите рычаг переключения передач в стояночное положение.
- Полностью нажмите и **УДЕРЖИВАЙТЕ** рычаг акселератора.
- Нажмите кнопку запуска двигателя «START».

Коленчатый вал двигателя должен прокручиваться в течение 20 секунд. Отпустите кнопку запуска двигателя «START».

Отпустите рычаг акселератора и снова проверните двигатель, чтобы его запустить.

Если это не помогает:

- Очистите зону колпачков свечей зажигания и затем снимите их.
- Снимите свечи зажигания.
- Отсоедините электрический разъем форсунки.
- Проверните коленчатый вал двигателя несколько раз.
- Если возможно, установите новые свечи зажигания или очистите и высушите свечи зажигания.
- Запустите двигатель, как описано выше.

Если в двигателе продолжается перелив топлива, обратитесь к авторизованному дилеру Cap-Am.

ПРИМЕЧАНИЕ: В моторном масле не должно быть добавок топлива. В противном случае замените моторное масло.

2. Топливо не поступает в двигатель (свеча зажигания «сухая»).

- Проверьте уровень топлива в баке.
- Возможно, неисправен топливный насос.
- Проверить предохранитель и реле топливного насоса.
- Обратитесь к авторизованному дилеру Cap-Am.

3. Неисправны свеча или система зажигания (отсутствует искра между электродами свечи зажигания).

- Проверьте главный предохранитель.
- Выньте свечу зажигания, после чего снова подключите к катушке зажигания.
- Убедитесь, что ключ зажигания и/или выключатель двигателя находятся в положении «ON» (вкл.).
- Соедините свечу зажигания с «массой», прижав ее к корпусу двигателя как можно дальше от отверстия свечи зажигания, и запустите двигатель. Если искра между электродами отсутствует, заменить свечу.
- Если проблему устранить не удалось, обратитесь к авторизованному дилеру Cap-Am.

4. На многофункциональном дисплее горит сигнальная лампа CHECK ENGINE (ПРОВЕРИТЬ ДВИГАТЕЛЬ) и высвечивается сообщение — «CHECK ENGINE».

- Обратитесь к авторизованному дилеру Cap-Am.

5. Включён режим защиты двигателя.

- На дисплее многофункциональной приборной панели горит сигнальная лампа **CHECK ENGINE (ПРОВЕРИТЬ ДВИГАТЕЛЬ)** и высвечивается сообщение – «**CHECK ENGINE**»; обратитесь к авторизованному дилеру **Cap-Am**.

ПЛОХАЯ ПРИЕМИСТОСТЬ ДВИГАТЕЛЯ, ДВИГАТЕЛЬ НЕ РАЗВИВАЕТ ПОЛНУЮ МОЩНОСТЬ

1. Загрязнена или неисправна свеча зажигания.

- См. «**КОЛЕНЧАТЫЙ ВАЛ ДВИГАТЕЛЯ ПРОВОРАЧИВАЕТСЯ, НО ДВИГАТЕЛЬ НЕ ЗАПУСКАЕТСЯ**».

2. Топливо не поступает в двигатель.

- См. «**КОЛЕНЧАТЫЙ ВАЛ ДВИГАТЕЛЯ ПРОВОРАЧИВАЕТСЯ, НО ДВИГАТЕЛЬ НЕ ЗАПУСКАЕТСЯ**».

3. Перегрев двигателя. (На многофункциональном дисплее горит сигнальная лампа **CHECK ENGINE (ПРОВЕРИТЬ ДВИГАТЕЛЬ)** и высвечивается сообщение — «**HI TEMP**»).

- См. «**ПЕРЕГРЕВ ДВИГАТЕЛЯ**».

4. Засорен воздушный фильтр/воздухозаборник.

- Проверьте, очистите воздушный фильтр.
- Удалите мусор из воздуховода.
- Проверьте положение трубки забора воздуха.

5. Засорен или изношен вариатор (CVT).

- Обратитесь к авторизованному дилеру **Cap-Am**.

6. Включён режим защиты двигателя.

- Проверьте сообщения на многофункциональной приборной панели.
- Если на многофункциональном дисплее горит сигнальная лампа **CHECK ENGINE (ПРОВЕРИТЬ ДВИГАТЕЛЬ)** и высвечивается сообщение «**CHECK ENGINE**» или «**LIMP HOME**» (**АВАРИЙНЫЙ РЕЖИМ РАБОТЫ ДВИГАТЕЛЯ**), обратитесь к авторизованному дилеру **Cap-Am**.

ДВИГАТЕЛЬ ПЕРЕГРЕВАЕТСЯ

1. Низкий уровень охлаждающей жидкости в системе охлаждения.

- Проверить охлаждающую жидкость. См. главу «**ОХЛАЖДАЮЩАЯ ЖИДКОСТЬ**» в разделе «**ОПЕРАЦИИ ТЕХНИЧЕСКОГО ОБСЛУЖИВАНИЯ**».

2. Загрязнены пластины радиатора.

- Очистить пластины радиатора. См. «**РАДИАТОР**» в разделе «**ОПЕРАЦИИ ТЕХНИЧЕСКОГО ОБСЛУЖИВАНИЯ**».

3. Не работает вентилятор охлаждения.

- Проверить состояние предохранителя или реле вентилятора системы охлаждения, см. «**ПРЕДОХРАНИТЕЛИ**» в разделе «**ОПЕРАЦИИ ТЕХНИЧЕСКОГО ОБСЛУЖИВАНИЯ**». Если предохранитель исправен, обратитесь к авторизованному дилеру **Cap-Am**.

ХЛОПКИ В СИСТЕМЕ ВЫПУСКА ОТРАБОТАВШИХ ГАЗОВ

1. Утечка в системе выпуска отработавших газов.
 - *Обратитесь к авторизованному дилеру Can-Am.*
2. Перегрев двигателя.
 - *См. «ПЛОХАЯ ПРИЕМИСТОСТЬ ДВИГАТЕЛЯ, ДВИГАТЕЛЬ НЕ РАЗВИВАЕТ ПОЛНУЮ МОЩНОСТЬ».*
3. Нарушен угол опережения зажигания или неисправна система зажигания.
 - *Обратитесь к авторизованному дилеру Can-Am.*

ПРОПУСКИ ЗАЖИГАНИЯ

1. Загрязнены/неисправны/изношены свечи зажигания.
 - *Очистите свечи зажигания. Проверьте соответствие тепловой характеристики свечи зажигания норме. При необходимости заменить.*
2. Попадание воды в топливо.
 - *Слейте топливо из топливной системы и залейте новое.*

МОТОВЕЗДЕХОД НЕ РАЗВИВАЕТ МАКСИМАЛЬНУЮ СКОРОСТЬ

1. Двигатель.
 - *См. «ПЛОХАЯ ПРИЕМИСТОСТЬ ДВИГАТЕЛЯ, ДВИГАТЕЛЬ НЕ РАЗВИВАЕТ ПОЛНУЮ МОЩНОСТЬ».*
2. Стояночный тормоз.
 - *Убедитесь, что стояночный тормоз полностью выключен.*
3. Засорен воздушный фильтр/воздухозаборник.
 - *Проверьте, очистите воздушный фильтр.*
 - *Удалите мусор из воздуховода.*
 - *Проверьте положение трубки забора воздуха.*
4. Засорен или изношен вариатор (CVT).
 - *Обратитесь к авторизованному дилеру Can-Am.*
5. Включён режим защиты двигателя.
 - *Проверьте сообщения на многофункциональной приборной панели.*
 - *Если на многофункциональном дисплее горит сигнальная лампа СHECK ENGINE (ПРОВЕРИТЬ ДВИГАТЕЛЬ) и высвечивается сообщение «СHECK ENGINE» или «LIMP HOME» (АВАРИЙНЫЙ РЕЖИМ РАБОТЫ ДВИГАТЕЛЯ), обратитесь к авторизованному дилеру Can-Am.*

ДЛЯ ПЕРЕМЕЩЕНИЯ РЫЧАГА ПЕРЕКЛЮЧЕНИЯ ПЕРЕДАЧ ТРЕБУЕТСЯ БОЛЬШОЕ УСИЛИЕ

1. Шестерни трансмиссии занимают такое положение, которое препятствует нормальному переключению передач.
 - *Откатите мотовездеход вперёд-назад, чтобы сдвинуть шестерни и получить возможность переместить рычаг переключения передач.*
2. Засорен или изношен вариатор (CVT).
 - *Обратитесь к авторизованному дилеру Can-Am.*

ЧАСТОТА ВРАЩЕНИЯ КОЛЕНЧАТОГО ВАЛА УВЕЛИЧИВАЕТСЯ, НО МОТОВЕЗДЕХОД НЕ ДВИГАЕТСЯ С МЕСТА

1. Включена передача «Р» или «N».
 - *Включите передачу «R», «H1» или «LO».*
2. Засорен или изношен вариатор (CVT).
 - *Обратитесь к авторизованному дилеру Can-Am.*
3. Вода в кожухе вариатора (CVT).
 - *Обратитесь к авторизованному дилеру Can-Am.*

СНИЖЕННАЯ ЭФФЕКТИВНОСТЬ УСИЛИТЕЛЯ РУЛЕВОГО УПРАВЛЕНИЯ

1. В целях защиты системы при продолжительной высокой нагрузке на усилитель руля, вспомогательное усилие, обеспечиваемое электродвигателем DPS, может снижаться.
 - *Когда нагрузка снизится, нормальное вспомогательное усилие восстановится.*
2. Горит сигнальная лампа CHECK ENGINE (проверь двигатель) и на дисплее отображается сообщение «CHECK DPS» (проверь усилитель руля).
 - *– Обратитесь к авторизованному дилеру Can-Am.*

ОТСУТСТВИЕ ОТКЛИКА НА НАЖАТИЕ РЫЧАГА АКСЕЛЕРАТОРА (ГОРИТ ИНДИКАТОР «ПРОВЕРИТЬ ДВИГАТЕЛЬ» И ОТОБРАЖАЕТСЯ СООБЩЕНИЕ «PPS FAULT» ИЛИ «TPS FAULT»)

1. Неисправность датчика(ов) рычага акселератора (PPS) или датчика положения дроссельной заслонки (TPS).
 - *См. главу «КНОПКА Override/DPS» в разделе «ОРГАНЫ УПРАВЛЕНИЯ». Возможно движение на мотовездеходе в аварийном режиме.*
 - *Обратитесь к авторизованному дилеру Can-Am.*

НА МНОГОФУНКЦИОНАЛЬНОЙ ПРИБОРНОЙ ПАНЕЛИ ГОРИТ ИНДИКАТОР ABS

1. Вышел из строя предохранитель.
 - *Проверьте состояние предохранителей.*
2. Неисправность блока ABS
 - *Обратитесь к авторизованному дилеру Can-Am.*

 **ОСТОРОЖНО!** Даже в случае нормального функционирования компонентов тормозной системы, неисправность ABS может привести к блокировке колес при интенсивном торможении. В случае неисправности ABS соблюдайте осторожность и учитывайте изменения в поведении тормозов.

II СООБЩЕНИЯ НА МНОГОФУНКЦИОНАЛЬНОЙ ПРИБОРНОЙ ПАНЕЛИ

СООБЩЕНИЕ	СИГНАЛЬНАЯ ЛАМПА(-Ы)	ОПИСАНИЕ
DESS KEY NOT RECOGNIZED	Check engine	Ключ зажигания не подходит к данному мотовездеходу. Вставьте правильный ключ. Возможно, плохой контакт — выньте и протрите ключ зажигания
PARK BRAKE	Блокировка тормоза	Отображается, когда тормоз включается более чем на 15 секунд (во время движения).
LO BATT VOLT	Check engine	Разряжена аккумуляторная батарея. Проверьте напряжение на клеммах батареи и исправность системы зарядки.
HIGH BATT VOLT	Check engine	Высокое напряжение аккумуляторной батареи. Проверьте напряжение на клеммах батареи и исправность системы зарядки.
LOW OIL (1)	Check engine	Низкое давление масла. Немедленно остановите двигатель.
HI TEMP	Check engine	Перегрев двигателя, см. главу «ПЕРЕГРЕВ ДВИГАТЕЛЯ» в разделе «ПОИСК И УСТРАНЕНИЕ НЕИСПРАВНОСТЕЙ».
LIMP HOME	Check engine	Серьезное повреждение двигателя, нормальная работа двигателя невозможна. Мигает сигнальная лампа CHECK ENGINE. Для получения дополнительной информации см. «ПОИСК И УСТРАНЕНИЕ НЕИСПРАВНОСТЕЙ».
CHECK ENGINE	Check engine	Неисправность двигателя, горит сигнальная лампа CHECK ENGINE. Обратитесь к разделу «ПОИСК И УСТРАНЕНИЕ НЕИСПРАВНОСТЕЙ».
ECM NOT RECOGNIZED	Check engine	Нарушена электрическая связь между спидометром и блоком управления двигателем (ECM). Обратитесь к авторизованному дилеру Can-Am.
CHECK DPS (модели с DPS)	Check engine	Указывает на неисправность работы DPS (динамического рулевого управления с усилителем). Обратитесь к авторизованному дилеру Can-Am
DPS OVERTORQUE (модели с DPS)	Нет	Информирует о снижении производительности DPS с целью защиты от возникновения чрезмерного крутящего момента.
DPS OVERHEAT (модели с DPS)	Нет	Указывает на то, что модуль DPS снижает уровень облегчения рулевого управления для защиты от экстремальных температур.

СООБЩЕНИЕ	СИГНАЛЬНАЯ ЛАМПА(-Ы)	ОПИСАНИЕ
MAINTENANCE REQUIRED (2)	Нет	Отображается на приборной панели и указывает на необходимость технического обслуживания.
TPS FAULT PRESS OVERRIDE BUTTON TO LIMP HOME	Check engine	Неисправность датчика положения дроссельной заслонки. См. главу «КНОПКА <i>Override/DPS</i> » в разделе «ОРГАНЫ УПРАВЛЕНИЯ». Возможно движение на мотовездеходе в аварийном режиме. Обратитесь к авторизованному дилеру Can-Am
PPS FAULT PRESS OVERRIDE BUTTON TO LIMP HOME	Check engine	Неисправность датчик(ов) рычага акселератора. См. главу «КНОПКА <i>Override/DPS</i> » в разделе «ОРГАНЫ УПРАВЛЕНИЯ». Возможно движение на мотовездеходе в аварийном режиме. Обратитесь к авторизованному дилеру Can-Am
Нет	ABS	Указывает на неисправность работы ABS (антиблокировочной системы тормозов) и связанных с ней функций. См. раздел «ПОИСК И УСТРАНЕНИЕ НЕИСПРАВНОСТЕЙ»

ВНИМАНИЕ (1) Если сразу после запуска двигателя сигнальная лампа не гаснет, а предупреждающее сообщение не исчезает с дисплея приборной панели, немедленно остановите двигатель. Проверьте уровень моторного масла. Долейте при необходимости. Если масла достаточно, но сообщение о неисправности не исчезает, обратитесь к авторизованному дилеру Can-Am. Эксплуатация мотовездехода до устранения неисправности запрещена.

(2) Чтобы удалить сообщение «MAINTENANCE REQUIRED» (ТРЕБУЕТСЯ ТЕХНИЧЕСКОЕ ОБСЛУЖИВАНИЕ), выполните следующее:

1. Перейдя в режим отображения спидометра, нажмите и удерживайте кнопку SET.
2. Переключитесь между ближним и задним светом фар три раза.

ПРИМЕЧАНИЕ: Шаг 2 должен быть выполнен в течение **2 секунд**.

3. Отпустите кнопку SET.

F) ЗАПАСНЫЕ ЧАСТИ

I КАТАЛОГИ

Информацию о запасных частях для своего мотовездехода Can-Am вы найдете на нашем веб-сайте **www.epc.brp.com**.

G) ГАРАНТИЯ

ОГРАНИЧЕННЫЕ ГАРАНТИЙНЫЕ ОБЯЗАТЕЛЬСТВА КОМПАНИИ BRP В США И КАНАДЕ: МОТОВЕЗДЕХОД 2020 CAN-AM®

ПРЕДМЕТ ГАРАНТИЙНЫХ ОБЯЗАТЕЛЬСТВ

Компания Bombardier Recreational Products Inc. («BRP»)* гарантирует, что ее мотовездеходы 2020 Can-Am, продаваемые уполномоченными дилерами Can-Am ATV (как определено ниже) на территории Соединенных Штатов Америки («США») и Канады, не имеют дефектов материала или качества работы на срок и на условиях, описанных ниже. Настоящая ограниченная гарантия не является действительной в случаях: (1) мотовездеход эксплуатировался, в том числе и предыдущим владельцем, в гонках и других соревновательных мероприятиях, или (2) в конструкцию мотовездехода были внесены изменения или произведены модификации, отрицательно повлиявшие на его работу, технические характеристики и надёжность, или такие изменения, которые изменили назначение мотовездехода.

На компоненты и дополнительное оборудование, не установленное на предприятии-изготовителе, данные ограниченные гарантийные обязательства не распространяются. Пожалуйста, обращайтесь к условиям гарантийного обслуживания, предоставленным производителями или продавцами таких компонентов/оборудования.

ОГРАНИЧЕНИЯ ГАРАНТИЙНЫХ ОБЯЗАТЕЛЬСТВ

ЭТА ГАРАНТИЯ ПРЯМО ПРЕДОСТАВЛЯЕТСЯ И ПРИНИМАЕТСЯ ВМЕСТО ЛЮБЫХ И ВСЕХ ДРУГИХ ГАРАНТИЙ, ЯВНО ВЫРАЖЕННЫХ ИЛИ ПОДРАЗУМЕВАЕМЫХ, ВКЛЮЧАЯ (БЕЗ ОГРАНИЧЕНИЙ) ГАРАНТИИ ТОВАРНОЙ ПРИГОДНОСТИ ИЛИ ПРИГОДНОСТИ ДЛЯ КОНКРЕТНОЙ, В ТОЙ СТЕПЕНИ, В КОТОРОЙ ОТ ТАКИХ ГАРАНТИЙ НЕ БЫЛО ОТКАЗАНО. СРОК ДЕЙСТВИЯ ПОДРАЗУМЕВАЕМЫХ ГАРАНТИЙ ОГРАНИЧЕН СРОКОМ ДЕЙСТВИЯ ЯВНО ВЫРАЖЕННОЙ ГАРАНТИИ. КОСВЕННЫЙ И ПОБОЧНЫЙ УЩЕРБ ИСКЛЮЧЕНЫ ИЗ ПОКРЫТИЯ ПО ДАННОЙ ГАРАНТИИ. В НЕКОТОРЫХ ТЕРРИТОРИАЛЬНЫХ ЕДИНИЦАХ НЕ ДОЗВОЛЯЕТСЯ ИСКЛЮЧАТЬ ИЛИ ОГРАНИЧИВАТЬ ОТВЕТСТВЕННОСТЬ ПО УКАЗАННЫМ ВЫШЕ ОБСТОЯТЕЛЬСТВАМ, ПОЭТОМУ ПРИВЕДЕННЫЕ ВЫШЕ ИСКЛЮЧЕНИЯ ИЛИ ОГРАНИЧЕНИЯ МОГУТ НА ВАС НЕ РАСПРОСТРАНЯТЬСЯ. ДАННАЯ ГАРАНТИЯ ДАЕТ ВАМ ОПРЕДЕЛЕННЫЕ ПРАВА. КРОМЕ ТОГО, ВЫ МОЖЕТЕ ИМЕТЬ И ДРУГИЕ ЮРИДИЧЕСКИЕ ПРАВА В ЗАВИСИМОСТИ ОТ ШТАТА ИЛИ ПРОВИНЦИИ.

Дистрибьюторы, дилеры BRP или другие лица не уполномочены делать какие-либо заявления или утверждения или давать гарантии в отношении изделия, кроме тех, которые содержатся в данной ограниченной гарантии. В противном случае подобные заявления, утверждения или гарантии не будут иметь исковую силу против BRP. Компания BRP оставляет за собой право вносить изменения в данную ограниченную гарантию в любое время, при том понимании, что подобные изменения не будут изменять условия гарантии, применимые к продукции, продаваемой в период действия данной гарантии.

ИСКЛЮЧЕНИЯ ИЗ ГАРАНТИЙНЫХ ОБЯЗАТЕЛЬСТВ

Гарантийные обязательства компании BRP ни при каких обстоятельствах не распространяются на нижеследующие случаи:

- Естественный износ узлов и деталей.
- Затраты на детали, смазочные материалы и работы, произведённые во время технического обслуживания.
- Повреждения, связанные с нарушением правил ухода и/или хранения, которые изложены в настоящем Руководстве по эксплуатации.
- Повреждения, возникшие в результате неправильного ремонта, внесения изменений в конструкции, использования не рекомендованных деталей и ремонта, выполненного не авторизованным дилером Can-Am ATV, а иным лицом.
- Ущерб, причиненный в результате злоупотребления, неправильного использования, отсутствия ухода или эксплуатации изделия не в соответствии с указаниями Руководства по эксплуатации мотовездеходов Can-Am.
- Повреждения в результате аварии, затопления, пожара, кражи, вандализма или любых иных форс-мажорных обстоятельств;
- Повреждения, возникшие вследствие применения не рекомендованных сортов топлива, моторного масла и иных смазочных материалов.
- Ущерб от ржавчины, коррозии или воздействия погодных условий.
- Повреждения, вызванные в результате попадания воды или снега;
- Случайный или закономерный ущерб, связанный, но не ограниченный, с буксировкой, хранением, телефонными вызовами, арендой, использованием такси, выплатой кредитов и страховых взносов, потерей времени, потерей дохода.

СРОК ГАРАНТИЙНОГО ОБСЛУЖИВАНИЯ

Настоящая гарантия действительна с (1) даты продажи первому владельцу или с (2) даты начала эксплуатации (в зависимости от того, что наступит раньше) и в течение следующего срока:

ШЕСТЬ (6) ПОСЛЕДОВАТЕЛЬНЫХ МЕСЯЦЕВ, если мотовездеход приобретен для личного или коммерческого использования. За дополнительной информацией по компонентам выпускной системы обратитесь к представленной здесь **ГАРАНТИИ ПО НОРМАТИВАМ ТОКСИЧНОСТИ ОТРАБОТАВШИХ ГАЗОВ АГЕНТСТВА ПО ОХРАНЕ ОКРУЖАЮЩЕЙ СРЕДЫ США**.

Ремонт или замена частей или выполнение работ по техническому обслуживанию не могут служить основанием для продления срока гарантии.

УСЛОВИЯ ВСТУПЛЕНИЯ В СИЛУ ГАРАНТИЙНЫХ ОБЯЗАТЕЛЬСТВ

Данное гарантийное покрытие предоставляется **только** в случае выполнения **каждого** из следующих условий:

- Мотовездеход 2020 Can-Am приобретен в новом и неиспользованном состоянии его первым владельцем у дилера Can-Am ATV, уполномоченного распространять мотовездеходы Can-Am в стране, в которой имела место продажа («дилер Can-Am ATV»);
- Снегоход прошёл предпродажную подготовку в соответствии с требованиями BRP, что подтверждено соответствующими документами;
- мотовездеход 2020 Can-Am прошел надлежащую регистрацию уполномоченным дилером Can-Am ATV;

- мотовездеход 2020 Can-Am ATV приобретен на территории страны проживания покупателя.
- Мотовездеход Can-Am ATV должен регулярно проходить техническое обслуживание в соответствии с Регламентом, приведённым в настоящем Руководстве, что является обязательным условием признания действительности гарантийных обязательств. Компания BRP оставляет за собой право на изменение условий гарантийного обслуживания в зависимости от предоставления доказательств проведения технического обслуживания.

Компания BRP не несет ответственности по данным гарантийным обязательствам перед индивидуальным пользователем или коммерческой организацией, если нарушено любое из вышеперечисленных условий. Данные ограничения вводятся для того, чтобы компания BRP имела возможность обеспечить безопасность как своей продукции, так и ее потребителей и общества в целом.

УСЛОВИЯ ПРИЗНАНИЯ ПРАВА НА ГАРАНТИЙНОЕ ОБСЛУЖИВАНИЕ

Владелец должен прекратить эксплуатацию мотовездехода Can-Am с момента обнаружения неисправности. Владелец обязан уведомить дилера BRP в течение трех (3) дней с момента появления дефекта и предоставить ему доступ к изделию и приемлемую возможность его отремонтировать. Кроме того, владелец обязан представить уполномоченному дилеру BRP доказательство покупки изделия и подписать наряд на ремонт/работу до начала ремонта в целях подтверждения гарантийного ремонта. Все детали, заменяемые в процессе гарантийного ремонта, переходят в собственность компании BRP.

ДЕЙСТВИЯ КОМПАНИИ BRP

Обязательства BRP по данной гарантии ограничиваются, по усмотрению компании, ремонтом неисправных деталей при условии их нормальной эксплуатации, техническим обслуживанием и ремонтом, а также заменой таких деталей новыми оригинальными деталями мотовездехода Can-Am без взимания оплаты за материалы и работу, любым уполномоченным дилером BRP в течение гарантийного срока на условиях, описанных в настоящем документе. Нарушение условий гарантии не может являться основанием для отмены или аннулирования продажи мотовездехода Can-Am владельцу.

В случае необходимости выполнения обслуживания за пределами страны продажи владелец несет дополнительные расходы согласно местному законодательству, такие как (без ограничений) плата за провоз, страховка, налоги, оплата разрешения, налог на импорт и все другие виды материальных расходов, включая налоги, установленные правительством, региональными и районными органами власти и их территориальными агентствами.

Компания BRP оставляет за собой право вносить улучшения или изменения в свою продукцию без обязательства произвести аналогичную модификацию ранее выпущенных изделий.

ДОПОЛНИТЕЛЬНЫЕ ГАРАНТИИ ПОСТАВЩИКА

Приемник GPS может поставляться компанией BRP в качестве стандартного оборудования для некоторых мотовездеходов 2020 Can-Am. Приемник GPS подпадает под политику ограниченной гарантии компании BRP. Если «поставщик» GPS-приемника предлагает дополнительное гарантийное покрытие, срок действия которого превышает продолжительность ограниченной гарантии BRP, по вопросам такой гарантии дилеру или клиенту следует обращаться напрямую к «поставщику» GPS-приемника.

ПЕРЕХОД ПРАВА НА ГАРАНТИЙНОЕ ОБСЛУЖИВАНИЕ

В случае перепродажи изделия права на гарантийное обслуживание в течение оставшегося срока переходят к новому владельцу при условии, что компания BRP или авторизованный дистрибьютор/дилер Can-Am ATV в дополнение к координатам нового владельца получает доказательство того, что прежний владелец согласен на передачу прав владения изделием другому лицу.

СОДЕЙСТВИЕ ПОТРЕБИТЕЛЯМ В РАЗРЕШЕНИИ СПОРОВ

Споры и разногласия, возникшие в связи с применением данных ограниченных гарантийных обязательств, компания BRP предлагает разрешать на уровне дилера. Рекомендуем обсудить проблему с менеджером или владельцем компании-дилера.

Если вопрос остается нерешенным, обратитесь в компанию BRP, заполнив контактную информацию на сайте www.brp.com, или напишите письмо в компанию BRP, используя контактные данные, приведенные в разделе «**КОНТАКТНАЯ ИНФОРМАЦИЯ**» в настоящем руководстве по эксплуатации.

* На территории США продукты распространяются и обслуживаются компанией BRP US Inc.

© 2019 Bombardier Recreational Products Inc. Все права защищены.

™ Торговая марка компании Bombardier Recreational Products Inc. или её филиалов.

® Зарегистрированная торговая марка компании Bombardier Recreational Products Inc.

ГАРАНТИИ ПО НОРМАТИВАМ ТОКСИЧНОСТИ ОТРАБОТАВШИХ ГАЗОВ АГЕНТСТВА ПО ОХРАНЕ ОКРУЖАЮЩЕЙ СРЕДЫ США

Bombardier Recreational Products Inc. («BRP»)* гарантирует первому и последующим покупателям, что это новое транспортное средство, включая все детали системы выпуска со снижением токсичности газов и испарительной системы, соответствует двум требованиям:

1. Он сконструирован, произведен и оснащен в соответствии требованиям 40 CFR 1051 и 40 CFR 1060 (на момент продажи первому покупателю).
2. В нем нет дефектов материалов и производственных дефектов, которые не отвечали бы требованиям 40 CFR 1051 и 40 CFR 1060.

При возникновении гарантийного случая компания BRP осуществляет ремонт или замену (на свой выбор) любых деталей и компонентов с дефектом материалов или производственных дефектов, которые могут увеличить токсичность выбросов двигателя в отношении регламентированного загрязняющего вещества в течение указанного гарантийного периода бесплатно для владельца, включая затраты на диагностику и ремонт или замену деталей выхлопной системы. Все дефективные детали, заменяемые в процессе гарантийного ремонта, переходят в собственность компании BRP.

По всем рекламациям по гарантии на выбросы BRP ограничивает диагностику и ремонт деталей выхлопной системы и разрешает их только авторизованным дилерам Can-Am. Исключением является необходимость срочного ремонта позиции 2 следующего списка.

Будучи сертифицирующим производителем, BRP не отклоняет гарантийных рекламаций на основании следующего:

1. Выполнение обслуживания и других работ BRP в авторизованных центрах BRP.
2. Ремонт двигателя/оборудования, выполненный водителем для устранения небезопасного аварийного состояния, относящегося к BRP, если водитель пытается восстановить правильное состояние двигателя/оборудования в кратчайшие сроки.
3. Любые действия и взаимодействия водителя, не связанные с гарантийной рекламацией.
4. Обслуживание, выполненное чаще указанного BRP.
5. Все, относящееся к неисправностям BRP и соответствующей зоне ответственности.
6. Использование широко доступного в зоне эксплуатации оборудования топлива, если письменные инструкции BRP по обслуживанию не указывают, что это топливо повредит систему снижения токсичности отработавших газов, и если водитель не может легко найти другое подходящее топливо. См. раздел информации об обслуживании и требования к топливу в разделе «Топливо».

Период действия гарантии на систему снижения токсичности отработавших газов

Гарантия, связанная с системой снижения токсичности отработавших газов, действует в следующий период, что наступит первым:

	МОТОЧАСЫ	МЕСЯЦЫ	КИЛОМЕТРЫ
Компоненты снижения токсичности отработавших газов	500	30	5000
Компоненты системы улавливания паров топлива	—	24	—

Компоненты, на которые распространяются гарантийные обязательства

Гарантия на выхлопную систему со снижением токсичности отработавших газов распространяется на все компоненты, неисправность которых приведет к увеличению выброса двигателем регулируемого загрязняющего вещества, включая следующие компоненты:

1. Компоненты выхлопной системы и детали двигателя, относящиеся к следующим системам:
 - Система подачи воздуха
 - Топливная система
 - Система зажигания
 - Система рециркуляции отработавших газов
2. Следующие детали также считаются компонентами, связанными со снижением токсичности отработавших газов:
 - Устройства доочистки отработавших газов
 - Клапаны вентиляции коленчатого вала
 - Датчики
 - Электронные блоки управления
3. Следующие детали также считаются компонентами, связанными с системой улавливания паров топлива:
 - Топливный бак
 - Крышка топливного бака
 - Топливная магистраль
 - Соединения топливной магистрали
 - Хомуты*
 - Клапаны сброса давления*
 - Перепускные клапаны*
 - Управляющие клапаны*
 - Электронные управляющие устройства*
 - Вакуумные регулирующие мембраны*
 - Тросы управления*
 - Механизмы управления*

- Клапаны продувки
 - Шланги системы улавливания паров топлива
 - Сепаратор паров/жидкости
 - Адсорбер
 - Кронштейны крепления фильтра
 - Разъем продувочного отверстия карбюратора
4. Также компоненты, относящиеся к системе снижения токсичности газов, включают все детали, единственной задачей которых является уменьшение токсичности газов или неисправность которых увеличивает токсичность газов без значительного ухудшения характеристик двигателя/оборудования.

Ограниченное применение

Как сертифицирующий производитель BRP может отклонить гарантийные рекламации, если причиной неисправности стало неправильное обслуживание или эксплуатация владельцем или водителем, в случае происшествий, за которые производитель не несет ответственности, и в случае форс-мажора. Например, гарантия не распространяется на неисправности, прямо вызванные плохим обращением водителя с двигателем/оборудованием или с использованием водителем двигателя/оборудования образом, непредусмотренным конструкцией. Такие случаи никаким образом не относятся к производителю.

Если у вас есть вопросы касательно прав и ответственности в отношении гарантии, обратитесь в Bombardier Recreational Products по телефону 1-888-272-9222.

*относится к системе улавливания паров топлива

* На территории США продукты распространяются и обслуживаются компанией BRP US Inc.

ОГРАНИЧЕННЫЕ МЕЖДУНАРОДНЫЕ ГАРАНТИЙНЫЕ ОБЯЗАТЕЛЬСТВА КОМПАНИИ BRP: МОТОВЕЗДЕХОД 2020 CAN-AM®

1) ПРЕДМЕТ ГАРАНТИЙНЫХ ОБЯЗАТЕЛЬСТВ

Компания Bombardier Recreational Products Inc. («BRP»)* гарантирует, что ее мотовездеходы 2020 Can-Am, распространяемые дистрибьюторами или дилерами Can-Am ATV, которые уполномочены BRP распространять мотовездеходы Can-Am («Дистрибьютор / Дилер ATV Can-Am») за пределами пятидесяти штатов Соединенных Штатов, Канады, государств-членов Европейской экономической зоны (которая состоит из государств Европейского союза и Норвегии, Исландии и Лихтенштейна) («ЕЭЗ»), государств-членов Содружества Независимых Государств (в том числе Украина и Туркменистан) («СНГ») и Турции, не имеют дефектов материала или качества работы на срок и на условиях, описанных ниже.

На компоненты и дополнительное оборудование, не установленное на предприятии-изготовителе, данные ограниченные гарантийные обязательства не распространяются. Пожалуйста, обращайтесь к условиям гарантийного обслуживания, предоставляемым производителями или продавцами таких компонентов/оборудования.

Настоящая ограниченная гарантия не является действительной в случаях: (1) мотовездеход эксплуатировался, в том числе и предыдущим владельцем, в гонках и других соревновательных мероприятиях, или (2) в конструкцию мотовездехода были внесены изменения или произведены модификации, отрицательно повлиявшие на его работу, технические характеристики и надёжность, или такие изменения, которые изменили назначение мотовездехода.

2) ОГРАНИЧЕНИЯ ГАРАНТИЙНЫХ ОБЯЗАТЕЛЬСТВ

В ТОЙ МЕРЕ, В КАКОЙ ЭТО РАЗРЕШЕНО ЗАКОНОМ, НАСТОЯЩАЯ ГАРАНТИЯ ДАЕТСЯ И ПРИНИМАЕТСЯ ВМЕСТО ЛЮБЫХ И ВСЕХ ПРОЧИХ ГАРАНТИЙ, ПРЯМО ОГОВОРЕННЫХ ИЛИ ПОДРАЗУМЕВАЕМЫХ, ВКЛЮЧАЯ БЕЗ ОГРАНИЧЕНИЙ ГАРАНТИИ ПРИГОДНОСТИ ДЛЯ КОНКРЕТНЫХ ЦЕЛЕЙ. СРОК ДЕЙСТВИЯ ПОДРАЗУМЕВАЮЩИХСЯ ГАРАНТИЙ В ЧАСТИ, НЕ ДОПУСКАЮЩЕЙ ИСКЛЮЧЕНИЯ, ОГРАНИЧЕН СРОКОМ ЯВНО ВЫРАЖЕННЫХ ГАРАНТИЙ. ДАННЫЕ ГАРАНТИЙНЫЕ ОБЯЗАТЕЛЬСТВА НЕ РАСПРОСТРАНЯЮТСЯ НА ЗАКОНОМЕРНЫЙ ИЛИ СЛУЧАЙНЫЙ УЩЕРБ. В ПРЕДЕЛАХ НЕКОТОРЫХ ТЕРРИТОРИАЛЬНЫХ ЕДИНИЦ НЕ ДОЗВОЛЯЕТСЯ ИСКЛЮЧАТЬ ИЛИ ОГРАНИЧИВАТЬ ОТВЕТСТВЕННОСТЬ ПО УКАЗАННЫМ ВЫШЕ ОБСТОЯТЕЛЬСТВАМ, И ПОЭТОМУ ПРИВЕДЁННЫЕ ВЫШЕ ИСКЛЮЧЕНИЯ ИЛИ ОГРАНИЧЕНИЯ МОГУТ НЕ ОТНОСИТЬСЯ К ВАМ ЛИЧНО. ЭТА ГАРАНТИЯ ПРЕДОСТАВЛЯЕТ ВАМ ОПРЕДЕЛЕННЫЕ ПРАВА, ВЫ ТАКЖЕ МОЖЕТЕ ИМЕТЬ ДРУГИЕ ЗАКОННЫЕ ПРАВА, КОТОРЫЕ МОГУТ МЕНЯТЬСЯ В ЗАВИСИМОСТИ ОТ СТРАНЫ. (ДЛЯ ИЗДЕЛИЙ, ПРИОБРЕТЕННЫХ В АВСТРАЛИИ, СМ. ПУНКТ 4 НИЖЕ).

Ни дистрибьютор/дилер Can-Am ATV, ни какое-либо иное лицо не уполномочены совершать действия, делать заявления или давать гарантии, отличные от приведенных в настоящих гарантийных обязательствах, и, будучи сделаны, такие действия, заявления или гарантии не будут иметь исковой силы в отношении компании BRP.

Компания BRP оставляет за собой право на изменения данной гарантии в любое время, при этом подразумевается, что такие изменения не могут быть применены к мотовездеходам, проданным на ранее действовавших условиях осуществления гарантийных обязательств.

3) ИСКЛЮЧЕНИЯ ИЗ ГАРАНТИЙНЫХ ОБЯЗАТЕЛЬСТВ

Гарантийные обязательства компании BRP ни при каких обстоятельствах не распространяются на нижеследующие случаи:

- Естественный износ узлов и деталей.
- Затраты на детали, смазочные материалы и работы, произведённые во время технического обслуживания.
- Повреждения, вызванные небрежностью или несоблюдением указаний по надлежащему техническому обслуживанию и/или хранению, как описано в Руководстве по эксплуатации;
- Повреждения, возникшие в результате снятия компонентов, неквалифицированного ремонта и технического обслуживания, внесения изменений в конструкцию или использования запасных частей или аксессуаров, не произведённых или не одобренных компанией BRP, которые в силу объективных умозаключений, являются либо несовместимыми с изделием, либо оказывают неблагоприятное воздействие на его функционирование, эксплуатационные характеристики и надёжность, или являющиеся результатом ремонта, выполненного неквалифицированным специалистом;
- Повреждения, возникшие в результате неправильного или недопустимого использования изделия, а также в результате несоблюдения инструкций, изложенных в настоящем Руководстве по эксплуатации;
- Повреждения в результате аварии, затопления, пожара, попадания снега или воды, кражи, вандализма или любых иных форс-мажорных обстоятельств;
- Повреждения, возникшие вследствие применения не рекомендованных сортов топлива, моторного масла и иных смазочных материалов.
- Повреждения, возникшие в результате коррозии, окисления или воздействия природных факторов;
- Случайные или косвенные убытки или ущерб любого рода, включая, без ограничения, буксировку, транспортные расходы, хранение, телефон, аренду, такси, неудобство, страхование, платежи по кредиту, потерю времени и дохода, а также время простоя в ходе обслуживания.

4) СРОК ГАРАНТИЙНОГО ОБСЛУЖИВАНИЯ

Гарантийный срок исчисляется со дня доставки изделия первому покупателю или с первого дня эксплуатации изделия, в зависимости от того, что наступит раньше, и устанавливается на период:

ШЕСТЬ (6) ПОСЛЕДОВАТЕЛЬНЫХ МЕСЯЦЕВ, если мотовездеход приобретен для личного и коммерческого использования

Ремонт или замена частей или выполнение работ по техническому обслуживанию не могут служить основанием для продления срока гарантии.

Необходимо иметь в виду, что продолжительность гарантийного периода, как и другие аспекты гарантий, регулируются местным законодательством.

ДЛЯ ИЗДЕЛИЙ, ПРОДАВАЕМЫХ ТОЛЬКО В АВСТРАЛИИ

Никакие условия данной гарантии не должны исключать, ограничивать или изменять применение любого условия, гарантии, права или средства защиты, предусмотренных или подразумеваемых согласно Закону «О конкуренции и защите прав потребителей» 2010 года (Содружество), включая австралийское потребительское право или любые иные законы, где подобные действия будут противоречить данному закону или делать данные условия недействительными. Льготы, предоставляемые вам согласно данной ограниченной гарантии, дополняют другие права и средства защиты, предоставляемые вам в соответствии с австралийским законодательством.

На наши товары распространяются гарантии, которые не могут быть исключены в соответствии с австралийским потребительским правом. Вы имеете право на замену или возмещение в случае серьезной неисправности, а также на компенсацию за любые иные предвидимые потери или повреждения. Вы также имеете право на ремонт или замену товаров в случае их неудовлетворительного качества, если неисправность не является серьезной.

5) УСЛОВИЯ ВСТУПЛЕНИЯ В СИЛУ ГАРАНТИЙНЫХ ОБЯЗАТЕЛЬСТВ

Данное гарантийное покрытие предоставляется **только** в случае выполнения **каждого** из следующих условий:

- Мотовездеход 2020 Can-Am ATV приобретен первым владельцем в новом, не эксплуатировавшемся состоянии у дистрибьютора/дилера Can-Am ATV, уполномоченного распространять изделия Can-Am ATV в стране, где совершена покупка (далее дистрибьютор/дилер Can-Am);
- Мотовездеход прошел предпродажную подготовку в соответствии с требованиями компании BRP, что подтверждено соответствующими документами;
- Мотовездеход зарегистрирован дистрибьютором/дилером Can-Am в установленном порядке;
- Мотовездеход 2020 Can-Am ATV приобретен в стране (союзе стран) проживания покупателя;
- Мотовездеход Can-Am ATV должен регулярно проходить техническое обслуживание в соответствии с Регламентом, приведённым в настоящем Руководстве, что является обязательным условием признания действительности гарантийных обязательств. Компания BRP оставляет за собой право на изменение условий гарантийного обслуживания в зависимости от предоставления доказательств проведения технического обслуживания.

В случае несоблюдения одного из вышеуказанных условий компания BRP не несет ответственности по гарантийным обязательствам перед любым пользователем. Данные ограничения вводятся для того, чтобы компания BRP имела возможность обеспечить безопасность как своей продукции, так и ее потребителей и общества в целом.

6) УСЛОВИЯ ПРИЗНАНИЯ ПРАВА НА ГАРАНТИЙНОЕ ОБСЛУЖИВАНИЕ

Владелец должен прекратить эксплуатацию своего мотовездехода, с момента обнаружения неполадки. Владелец должен известить авторизованного дистрибьютора/дилера Can-Am ATV о дефекте материала или изготовления в течение двух (2) дней с момента обнаружения и предоставить беспрепятственный доступ к изделию с целью ремонта. Владелец также должен представить авторизованному дистрибьютору/дилеру Can-Am ATV доказательство приобретения изделия в новом, неиспользованном состоянии и подписать заявку на ремонт/работы до начала ремонта. Все детали, заменяемые в процессе гарантийного ремонта, переходят в собственность компании BRP.

Необходимо иметь в виду, что срок уведомления дистрибьютора/дилера компании BRP о выявленном дефекте устанавливается местным законодательством.

7) ДЕЙСТВИЯ КОМПАНИИ BRP

В пределах, допускаемых законом, в течение гарантийного срока компания BRP обязуется, по своему усмотрению, бесплатно отремонтировать или заменить через авторизованного дистрибьютора/дилера Can-Am любую подлинную деталь, в которой обнаружен дефект материала или изготовления, на подлинную деталь Can-Am мотовездехода при условии нормальной эксплуатации и технического обслуживания мотовездехода в соответствии с данным Руководством. Ответственность компании BRP ограничена обязанностью выполнения необходимого ремонта или замены частей. Нарушение условий гарантии не может являться основанием для отмены или аннулирования продажи мотовездехода Can-Am владельцу. Вы можете иметь другие законные права, которые могут меняться в зависимости от места проживания.

В случае необходимости выполнения обслуживания за пределами страны продажи владелец несет дополнительные расходы согласно местному законодательству, такие как (без ограничений) плата за провоз, страховка, налоги, оплата разрешения, налог на импорт и все другие виды материальных расходов, включая налоги, установленные правительством, региональными и районными органами власти и их территориальными агентствами.

Компания BRP оставляет за собой право вносить улучшения или изменения в свою продукцию без обязательства произвести аналогичную модификацию ранее выпущенных изделий.

8) ПЕРЕХОД ПРАВА НА ГАРАНТИЙНОЕ ОБСЛУЖИВАНИЕ

В случае перепродажи изделия права на гарантийное обслуживание в течение оставшегося срока переходят к новому владельцу при условии, что компания BRP или авторизованный дистрибьютор/дилер Can-Am в дополнение к координатам нового владельца получает доказательство того, что прежний владелец согласен на передачу прав владения изделием другому лицу.

9) СОДЕЙСТВИЕ ПОТРЕБИТЕЛЯМ В РАЗРЕШЕНИИ СПОРОВ

Споры и разногласия, возникшие в связи с применением данных ограниченных гарантийных обязательств, компания BRP предлагает разрешать на уровне авторизованного дистрибьютора/дилера Can-Am. Рекомендуем обсудить проблему с менеджером или владельцем компании авторизованного дистрибьютора/дилера Can-Am.

Если вопрос остается нерешенным, обратитесь в компанию BRP, заполнив контактную информацию на сайте www.brp.com, или напишите письмо в компанию BRP, используя контактные данные, приведенные в разделе «КОНТАКТНАЯ ИНФОРМАЦИЯ» в настоящем руководстве по эксплуатации.

На территории действия данных ограниченных гарантийных обязательств, распространение и обслуживание продукции осуществляется компанией Bombardier Recreational Products Inc. или ее филиалами.

© 2019 Bombardier Recreational Products Inc. Все права защищены.

™ Торговая марка компании Bombardier Recreational Products Inc. или её филиалов.

® Зарегистрированная торговая марка компании Bombardier Recreational Products Inc.

ОГРАНИЧЕННАЯ ГАРАНТИЯ КОМПАНИИ BRP ДЛЯ ЕВРОПЕЙСКОЙ ЭКОНОМИЧЕСКОЙ ЗОНЫ, СОДРУЖЕСТВА НЕЗАВИСИМЫХ ГОСУДАРСТВ И ТУРЦИИ: МОТОВЕЗДЕХОД 2020 CAN-AM®

1) ПРЕДМЕТ ГАРАНТИЙНЫХ ОБЯЗАТЕЛЬСТВ

Компания Bombardier Recreational Products Inc. («BRP»)* гарантирует, что ее мотовездеходы Can-Am 2020, распространяемые дистрибьюторами или дилерами, которые уполномочены компанией BRP распространять мотовездеходы Can-Am («Дистрибьютор / Дилер Can-Am») на территории государств-членов Европейской экономической зоны (которая состоит из государств Европейского союза и Норвегии, Исландии и Лихтенштейна) («ЕЭЗ»), государств-членов Содружества Независимых Государств (в том числе Украина и Туркменистан) («СНГ») и Турции, не имеют дефектов материала или качества работы на срок и на условиях, описанных ниже.

На компоненты и дополнительное оборудование, не установленное на предприятии-изготовителе, данные ограниченные гарантийные обязательства не распространяются. Пожалуйста, обращайтесь к условиям гарантийного обслуживания, предоставляемым производителями или продавцами таких компонентов/оборудования.

Настоящая ограниченная гарантия не является действительной в случаях: (1) мотовездеход эксплуатировался, в том числе и предыдущим владельцем, в гонках и других соревновательных мероприятиях, или (2) в конструкцию мотовездехода были внесены изменения или произведены модификации, отрицательно повлиявшие на его работу, технические характеристики и надёжность, или такие изменения, которые изменили назначение мотовездехода.

2) ОГРАНИЧЕНИЯ ГАРАНТИЙНЫХ ОБЯЗАТЕЛЬСТВ

В ТОЙ МЕРЕ, В КАКОЙ ЭТО РАЗРЕШЕНО ЗАКОНОМ, НАСТОЯЩАЯ ГАРАНТИЯ ДАЕТСЯ И ПРИНИМАЕТСЯ ВМЕСТО ЛЮБЫХ И ВСЕХ ПРОЧИХ ГАРАНТИЙ, ПРЯМО ОГОВОРЕННЫХ ИЛИ ПОДРАЗУМЕВАЕМЫХ, ВКЛЮЧАЯ БЕЗ ОГРАНИЧЕНИЙ ГАРАНТИИ ПРИГОДНОСТИ ДЛЯ КОНКРЕТНЫХ ЦЕЛЕЙ. СРОК ДЕЙСТВИЯ ПОДРАЗУМЕВАЮЩИХСЯ ГАРАНТИЙ В ЧАСТИ, НЕ ДОПУСКАЮЩЕЙ ИСКЛЮЧЕНИЯ, ОГРАНИЧЕН СРОКОМ ЯВНО ВЫРАЖЕННЫХ ГАРАНТИЙ. ДАННЫЕ ГАРАНТИЙНЫЕ ОБЯЗАТЕЛЬСТВА НЕ РАСПРОСТРАНЯЮТСЯ НА ЗАКОНОМЕРНЫЙ ИЛИ СЛУЧАЙНЫЙ УЩЕРБ. В ПРЕДЕЛАХ НЕКОТОРЫХ ТЕРРИТОРИАЛЬНЫХ ЕДИНИЦ НЕ ДОЗВОЛЯЕТСЯ ИСКЛЮЧАТЬ ИЛИ ОГРАНИЧИВАТЬ ОТВЕТСТВЕННОСТЬ ПО УКАЗАННЫМ ВЫШЕ ОБСТОЯТЕЛЬСТВАМ, И ПОЭТОМУ ПРИВЕДЁННЫЕ ВЫШЕ ИСКЛЮЧЕНИЯ ИЛИ ОГРАНИЧЕНИЯ МОГУТ НЕ ОТНОСИТЬСЯ К ВАМ ЛИЧНО. ЭТА ГАРАНТИЯ ПРЕДОСТАВЛЯЕТ ВАМ ОПРЕДЕЛЕННЫЕ ПРАВА, ВЫ ТАКЖЕ МОЖЕТЕ ИМЕТЬ ДРУГИЕ ЗАКОННЫЕ ПРАВА, КОТОРЫЕ МОГУТ МЕНЯТЬСЯ В ЗАВИСИМОСТИ ОТ СТРАНЫ.

Ни дистрибьютор/дилер Can-Am ATV, ни какое-либо иное лицо не уполномочены совершать действия, делать заявления или давать гарантии, отличные от приведенных в настоящих гарантийных обязательствах, и, будучи сделаны, такие действия, заявления или гарантии не будут иметь исковой силы в отношении компании BRP.

Компания BRP оставляет за собой право на изменения данной гарантии в любое время, при этом подразумевается, что такие изменения не могут быть применены к мотовездеходам, проданным на ранее действовавших условиях осуществления гарантийных обязательств.

3) ИСКЛЮЧЕНИЯ ИЗ ГАРАНТИЙНЫХ ОБЯЗАТЕЛЬСТВ

Гарантийные обязательства компании BRP ни при каких обстоятельствах не распространяются на нижеследующие случаи:

- Естественный износ узлов и деталей.
- Затраты на детали, смазочные материалы и работы, произведённые во время технического обслуживания.
- Повреждения, вызванные небрежностью или несоблюдением указаний по надлежащему техническому обслуживанию и/или хранению, как описано в Руководстве по эксплуатации;
- Повреждения, возникшие в результате снятия компонентов, неквалифицированного ремонта и технического обслуживания, внесения изменений в конструкцию или использования запасных частей или аксессуаров, не произведённых или не одобренных компанией BRP, которые в силу объективных умозаключений, являются либо несовместимыми с изделием, либо оказывают неблагоприятное воздействие на его функционирование, эксплуатационные характеристики и надёжность, или являющиеся результатом ремонта, выполненного неквалифицированным специалистом;
- Повреждения, возникшие в результате неправильного или недопустимого использования изделия, а также в результате несоблюдения инструкций, изложенных в настоящем Руководстве по эксплуатации;
- Повреждения в результате аварии, затопления, пожара, попадания снега или воды, кражи, вандализма или любых иных форс-мажорных обстоятельств;
- Повреждения, возникшие вследствие применения не рекомендованных сортов топлива, моторного масла и иных смазочных материалов.
- Повреждения, возникшие в результате коррозии, окисления или воздействия природных факторов;
- Случайные или косвенные убытки или ущерб любого рода, включая, без ограничения, буксировку, транспортные расходы, хранение, телефон, аренду, такси, неудобство, страхование, платежи по кредиту, потерю времени и дохода, а также время простоя в ходе обслуживания.

4) СРОК ГАРАНТИЙНОГО ОБСЛУЖИВАНИЯ

Гарантийный срок исчисляется со дня доставки изделия первому покупателю или с первого дня эксплуатации изделия, в зависимости от того, что наступит раньше, и устанавливается на период:

ДВАДЦАТЬ ЧЕТЫРЕ (24) ПОСЛЕДОВАТЕЛЬНЫХ МЕСЯЦА, если мотовездеход приобретен для личного использования.

ШЕСТЬ (6) ПОСЛЕДОВАТЕЛЬНЫХ МЕСЯЦЕВ, если мотовездеход приобретен для коммерческого использования или проката.

Считается, что мотовездеход находится в коммерческой эксплуатации, если он используется для получения дохода, выполнения любых работ или сдается в аренду в любой период срока гарантийного обслуживания. Мотовездеход также считается находящимся в коммерческой эксплуатации, если в любой момент в течение гарантийного срока, он лицензирован для коммерческого использования.

Ремонт или замена частей или выполнение работ по техническому обслуживанию не могут служить основанием для продления срока гарантии.

Необходимо иметь в виду, что продолжительность гарантийного периода, как и другие аспекты гарантий, регулируются местным законодательством.

5) УСЛОВИЯ ВСТУПЛЕНИЯ В СИЛУ ГАРАНТИЙНЫХ ОБЯЗАТЕЛЬСТВ

Данное гарантийное покрытие предоставляется **только** в случае выполнения **каждого** из следующих условий:

- Мотовездеход 2020 Can-Am ATV приобретен первым владельцем в новом, не эксплуатировавшемся состоянии у дистрибьютора/дилера Can-Am ATV, уполномоченного распространять изделия Can-Am ATV в стране, где совершена покупка (далее дистрибьютор/дилер Can-Am);
- Мотовездеход прошёл предпродажную подготовку в соответствии с требованиями компании BRP, что подтверждено соответствующими документами;
- Мотовездеход зарегистрирован дистрибьютором/дилером Can-Am в установленном порядке;
- Мотовездеход Can-Am ATV 2020 должен быть приобретен на территории Европейского Союза лицом постоянно в нем проживающим, на территории СНГ жителями страны, расположенной на его территории, или резидентом Турции на ее территории; и
- Мотовездеход Can-Am ATV должен регулярно проходить техническое обслуживание в соответствии с Регламентом, приведённым в настоящем Руководстве, что является обязательным условием признания действительности гарантийных обязательств. Компания BRP оставляет за собой право на изменение условий гарантийного обслуживания в зависимости от предоставления доказательств проведения технического обслуживания.

В случае несоблюдения одного из вышеуказанных условий компания BRP не несет ответственности по гарантийным обязательствам перед любым пользователем. Данные ограничения вводятся для того, чтобы компания BRP имела возможность обеспечить безопасность как своей продукции, так и ее потребителей и общества в целом.

6) УСЛОВИЯ ПРИЗНАНИЯ ПРАВА НА ГАРАНТИЙНОЕ ОБСЛУЖИВАНИЕ

Владелец должен прекратить эксплуатацию своего мотовездехода, с момента обнаружения неполадки. Владелец должен известить авторизованного дистрибьютора/дилера Can-Am ATV о дефекте материала или изготовления в течение двух (2) месяцев с момента обнаружения и предоставить беспрепятственный доступ к изделию с целью ремонта. Владелец также должен представить авторизованному дистрибьютору/дилеру Can-Am ATV доказательство приобретения изделия в новом, неиспользованном состоянии и подписать заявку на ремонт/работы до начала ремонта. Все детали, заменяемые в процессе гарантийного ремонта, переходят в собственность компании BRP.

Необходимо иметь в виду, что срок уведомления дистрибьютора/дилера компании BRP о выявленном дефекте устанавливается местным законодательством.

7) ДЕЙСТВИЯ КОМПАНИИ BRP

В пределах, допускаемых законом, в течение гарантийного срока компания BRP обязуется, по своему усмотрению, бесплатно отремонтировать или заменить через авторизованного дистрибьютора/дилера Can-Am любую подлинную деталь, в которой обнаружен дефект материала или изготовления, на подлинную деталь Can-Am мотовездехода при условии нормальной эксплуатации и технического обслуживания мотовездехода в соответствии с данным Руководством. Ответственность компании BRP ограничена обязанностью выполнения необходимого ремонта или замены частей. Нарушение условий гарантии не может являться основанием для отмены или аннулирования продажи мотовездехода Can-Am владельцу. Вы можете иметь другие законные права, которые могут меняться в зависимости от места проживания.

В случае если требуемый гарантийный ремонт производится вне страны (ЕС, СНГ или Турция), в которой приобреталось изделие, владелец самостоятельно несет ответственность, связанную, но неограниченную: с доставкой, страховкой, налогами, импортными пошлинами и другими финансовыми расходами, включая те, которые установлены правительствами, государствами, территориями и соответствующими им учреждениями.

Компания BRP оставляет за собой право вносить улучшения или изменения в свою продукцию без обязательства произвести аналогичную модификацию ранее выпущенных изделий.

8) ПЕРЕХОД ПРАВА НА ГАРАНТИЙНОЕ ОБСЛУЖИВАНИЕ

В случае перепродажи изделия права на гарантийное обслуживание в течение оставшегося срока переходят к новому владельцу при условии, что компания BRP или авторизованный дистрибьютор/дилер Can-Am в дополнение к координатам нового владельца получает доказательство того, что прежний владелец согласен на передачу прав владения изделием другому лицу.

9) СОДЕЙСТВИЕ ПОТРЕБИТЕЛЯМ В РАЗРЕШЕНИИ СПОРОВ

Споры и разногласия, возникшие в связи с применением данных ограниченных гарантийных обязательств, компания BRP предлагает разрешать на уровне авторизованного дистрибьютора/дилера Can-Am. Рекомендуем обсудить проблему с менеджером или владельцем компании авторизованного дистрибьютора/дилера Can-Am.

Если вопрос остается нерешенным, обратитесь в компанию BRP, заполнив контактную информацию на сайте www.brp.com, или напишите письмо в компанию BRP, используя контактные данные, приведенные в разделе «**КОНТАКТНАЯ ИНФОРМАЦИЯ**» в настоящем руководстве по эксплуатации.

* На территории Европейской экономической зоны продукция распространяется и обслуживается компанией BRP European Distribution S.A. и другими филиалами или дочерними компаниями BRP.

© 2019 Bombardier Recreational Products Inc. Все права защищены.

™ Торговая марка компании Bombardier Recreational Products Inc. или её филиалов.

® Зарегистрированная торговая марка компании Bombardier Recreational Products Inc.

ДОПОЛНИТЕЛЬНЫЕ УСЛОВИЯ ТОЛЬКО ДЛЯ ФРАНЦИИ

Нижеуказанные условия и положения применяются исключительно к продукции, которая распространяется на территории Франции:

Продавец поставяет товар в соответствии с договором и несет ответственность за дефекты, обнаруженные на момент поставки. Продавец также несет ответственность за дефекты, вызванные упаковкой, инструкциями по монтажу и установке, если он несет за это ответственность по договору или если эти действия осуществляются под его ответственность. Чтобы соответствовать условиям договора, Изделие должно:

1. Быть пригодным для нормального использования, предусмотренного для подобных изделий и, если применимо:
 - Соответствовать описанию, предоставленному продавцом, и обладать всеми качествами, продемонстрированными покупателю с помощью образца или модели;
 - Обладать качествами, которые покупатель может законно ожидать, основываясь на публичных заявлениях со стороны продавца, производителя или его представителя, в том числе посредством рекламы или маркировки; или
2. Обладать характеристиками, взаимно согласованными между сторонами, и быть пригодным для конкретного использования со стороны покупателя при условии, что покупатель сообщает продавцу о предполагаемом использовании изделия, и продавец соглашается с этим.

Продавец несет ответственность за невыполнение условий договора в течение двух лет после поставки товара. Продавец обязан предоставлять гарантию на скрытые дефекты проданных товаров, если такие скрытые дефекты делают изделие непригодным для использования по назначению или сокращают возможности его использования таким образом, что если бы покупателю было известно о них заранее, он бы не приобрел изделие или заплатил бы более низкую цену за него. Покупатель обязан принимать соответствующие действия в отношении подобных скрытых дефектов в течение двух лет после их обнаружения.

Н) ИНФОРМАЦИЯ ДЛЯ КЛИЕНТОВ

I КОНФИДЕНЦИАЛЬНОСТЬ

Все предоставленные вами сведения личного характера будут использованы с целью обеспечения вашей безопасности и для того, чтобы компания BRP могла выполнить свои гарантийные обязательства. Однако компания BRP и ее филиалы могут использовать данные о покупателях для распространения маркетинговой и рекламной информации о компании BRP и ее продуктах.

Чтобы реализовать свое право на получения консультаций или для внесения изменений в данные, а также для удаления ваших данных из листа рассылки, обращайтесь в компанию BRP.

По
электронной privacyofficer@brp.com
почте:

По почте: BRP
Senior Legal Counsel-Privacy Officer
726 St-Joseph
Valcourt QC
Canada
J0E 2L0

II КОНТАКТНАЯ ИНФОРМАЦИЯ

www.brp.com

Азия

Room 4609, Tower 2,
Grand Gateway 3 Hong Qiao
Road Shanghai,
КНР 200020

21F Shinagawa East One Tower
2-16-1 Konan, Minatoku-ku,
Токуо 108-0075
Япония

Европа

Skaldenstraat 125
B-9042 Gent
Belgium

Itterpark 11
D-40724 Hilden
Germany

ARTEPARC Bâtiment B
Route de la côte d'Azur, Le Canet
13590 Meyreuil
France

Ingvald Ystgaardsvei 15
N-7484 Trondeim
Norway

Isoaavantie 7
PL 8040
96101 Rovaniemi

Spinnvägen 15
903361 Umeå
Sweden

Avenue d'Ouchy 4-6
1006 Lausanne
Switzerland

Северная Америка

565 de la Montagne Street
Valcourt (Québec) J0E 2L0
Canada

Sa De Cv, Av. Ferrocarril 202
Parque Ind. Querétaro, Lote2-B
76220
Santa Rosa Jáuregui, Qro., Mexico
Sturtevant, Wisconsin, U.S.A.
10101 Science Drive
Sturtevant, Wisconsin
53177
U.S.A.

Океания

6 Lord Street
Lakes Business Park
Botany, NSW 2019
Australia

3B Echelon Place, East Tamaki,
Auckland 2013,
Новая Зеландия

Южная Америка

Rua James Clerck Maxwell, 230
TechnoPark Campinas SP 13069-380 Brazil

III СМЕНА АДРЕСА / ВЛАДЕЛЬЦА

В случае изменения адреса владельца или, если вы являетесь новым владельцем мотовездехода, заполните приведённую ниже карту и отправьте авторизованному дилеру Can-Am.

- Связавшись с авторизованным дилером Can-Am.
- Пишите по адресам компании BRP, указанным на соответствующих страницах в разделе «*КОНТАКТНАЯ ИНФОРМАЦИЯ*» данного руководства.

В случае перепродажи транспортного средства приложите также к карте доказательство того, что прежний владелец не против перепродажи.

Это необходимо сделать, прежде всего, из соображений вашей безопасности, независимо от того, истёк срок гарантии или нет. Владелец несёт ответственность за уведомление компании BRP.

В СЛУЧАЕ ХИЩЕНИЯ: В случае кражи мотовездехода следует связаться с компанией BRP или уполномоченным дилером Can-Am. Сообщите вашу фамилию, номер телефона, заводской номер транспортного средства и день, когда произошла кража.

***Эта страница специально
оставлена пустой***

***Эта страница специально
оставлена пустой***

***Эта страница специально
оставлена пустой***

ОБСЛУЖИВАНИЕ	
Серийный номер: _____ Пробег / км: _____ Часы: _____ Дата: _____ № дилера: _____ Примечания: _____ _____	Подпись/печать:
Для получения информации о графике технического обслуживания см. раздел «Информация о техническом обслуживании» в данном руководстве	

ОБСЛУЖИВАНИЕ	
Серийный номер: _____ Пробег / км: _____ Часы: _____ Дата: _____ № дилера: _____ Примечания: _____ _____	Подпись/печать:
Для получения информации о графике технического обслуживания см. раздел «Информация о техническом обслуживании» в данном руководстве	

ОБСЛУЖИВАНИЕ	
Серийный номер: _____ Пробег / км: _____ Часы: _____ Дата: _____ № дилера: _____ Примечания: _____ _____	Подпись/печать:
Для получения информации о графике технического обслуживания см. раздел «Информация о техническом обслуживании» в данном руководстве	

ОБСЛУЖИВАНИЕ	
Серийный номер: _____	Подпись/печать:
Пробег / км: _____	
Часы: _____	
Дата: _____	
№ дилера: _____	
Примечания: _____	
Для получения информации о графике технического обслуживания см. раздел «Информация о техническом обслуживании» в данном руководстве	

ОБСЛУЖИВАНИЕ	
Серийный номер: _____	Подпись/печать:
Пробег / км: _____	
Часы: _____	
Дата: _____	
№ дилера: _____	
Примечания: _____	
Для получения информации о графике технического обслуживания см. раздел «Информация о техническом обслуживании» в данном руководстве	

ОБСЛУЖИВАНИЕ	
Серийный номер: _____	Подпись/печать:
Пробег / км: _____	
Часы: _____	
Дата: _____	
№ дилера: _____	
Примечания: _____	
Для получения информации о графике технического обслуживания см. раздел «Информация о техническом обслуживании» в данном руководстве	

ОБСЛУЖИВАНИЕ	
Серийный номер: _____ Пробег / км: _____ Часы: _____ Дата: _____ № дилера: _____ Примечания: _____ _____	Подпись/печать:
Для получения информации о графике технического обслуживания см. раздел «Информация о техническом обслуживании» в данном руководстве	

ОБСЛУЖИВАНИЕ	
Серийный номер: _____ Пробег / км: _____ Часы: _____ Дата: _____ № дилера: _____ Примечания: _____ _____	Подпись/печать:
Для получения информации о графике технического обслуживания см. раздел «Информация о техническом обслуживании» в данном руководстве	

ОБСЛУЖИВАНИЕ	
Серийный номер: _____ Пробег / км: _____ Часы: _____ Дата: _____ № дилера: _____ Примечания: _____ _____	Подпись/печать:
Для получения информации о графике технического обслуживания см. раздел «Информация о техническом обслуживании» в данном руководстве	

ОБСЛУЖИВАНИЕ	
Серийный номер: _____	Подпись/печать:
Пробег / км: _____	
Часы: _____	
Дата: _____	
№ дилера: _____	
Примечания: _____	
Для получения информации о графике технического обслуживания см. раздел «Информация о техническом обслуживании» в данном руководстве	

ОБСЛУЖИВАНИЕ	
Серийный номер: _____	Подпись/печать:
Пробег / км: _____	
Часы: _____	
Дата: _____	
№ дилера: _____	
Примечания: _____	
Для получения информации о графике технического обслуживания см. раздел «Информация о техническом обслуживании» в данном руководстве	

ОБСЛУЖИВАНИЕ	
Серийный номер: _____	Подпись/печать:
Пробег / км: _____	
Часы: _____	
Дата: _____	
№ дилера: _____	
Примечания: _____	
Для получения информации о графике технического обслуживания см. раздел «Информация о техническом обслуживании» в данном руководстве	

ОБСЛУЖИВАНИЕ

Серийный номер: _____	Подпись/печать:
Пробег / км: _____	
Часы: _____	
Дата: _____	
№ дилера: _____	
Примечания: _____ _____	
Для получения информации о графике технического обслуживания см. раздел «Информация о техническом обслуживании» в данном руководстве	

ОБСЛУЖИВАНИЕ

Серийный номер: _____	Подпись/печать:
Пробег / км: _____	
Часы: _____	
Дата: _____	
№ дилера: _____	
Примечания: _____ _____	
Для получения информации о графике технического обслуживания см. раздел «Информация о техническом обслуживании» в данном руководстве	

ОБСЛУЖИВАНИЕ

Серийный номер: _____	Подпись/печать:
Пробег / км: _____	
Часы: _____	
Дата: _____	
№ дилера: _____	
Примечания: _____ _____	
Для получения информации о графике технического обслуживания см. раздел «Информация о техническом обслуживании» в данном руководстве	

ОБСЛУЖИВАНИЕ	
Серийный номер: _____ Пробег / км: _____ Часы: _____ Дата: _____ № дилера: _____ Примечания: _____ _____	Подпись/печать:
Для получения информации о графике технического обслуживания см. раздел «Информация о техническом обслуживании» в данном руководстве	

ОБСЛУЖИВАНИЕ	
Серийный номер: _____ Пробег / км: _____ Часы: _____ Дата: _____ № дилера: _____ Примечания: _____ _____	Подпись/печать:
Для получения информации о графике технического обслуживания см. раздел «Информация о техническом обслуживании» в данном руководстве	

ОБСЛУЖИВАНИЕ	
Серийный номер: _____ Пробег / км: _____ Часы: _____ Дата: _____ № дилера: _____ Примечания: _____ _____	Подпись/печать:
Для получения информации о графике технического обслуживания см. раздел «Информация о техническом обслуживании» в данном руководстве	

ОБСЛУЖИВАНИЕ	
Серийный номер: _____ Пробег / км: _____ Часы: _____ Дата: _____ № дилера: _____ Примечания: _____ _____	Подпись/печать:
Для получения информации о графике технического обслуживания см. раздел «Информация о техническом обслуживании» в данном руководстве	

ОБСЛУЖИВАНИЕ	
Серийный номер: _____ Пробег / км: _____ Часы: _____ Дата: _____ № дилера: _____ Примечания: _____ _____	Подпись/печать:
Для получения информации о графике технического обслуживания см. раздел «Информация о техническом обслуживании» в данном руководстве	

ОБСЛУЖИВАНИЕ	
Серийный номер: _____ Пробег / км: _____ Часы: _____ Дата: _____ № дилера: _____ Примечания: _____ _____	Подпись/печать:
Для получения информации о графике технического обслуживания см. раздел «Информация о техническом обслуживании» в данном руководстве	

ОБСЛУЖИВАНИЕ	
Серийный номер: _____	Подпись/печать:
Пробег / км: _____	
Часы: _____	
Дата: _____	
№ дилера: _____	
Примечания: _____	
Для получения информации о графике технического обслуживания см. раздел «Информация о техническом обслуживании» в данном руководстве	

ОБСЛУЖИВАНИЕ	
Серийный номер: _____	Подпись/печать:
Пробег / км: _____	
Часы: _____	
Дата: _____	
№ дилера: _____	
Примечания: _____	
Для получения информации о графике технического обслуживания см. раздел «Информация о техническом обслуживании» в данном руководстве	

ОБСЛУЖИВАНИЕ	
Серийный номер: _____	Подпись/печать:
Пробег / км: _____	
Часы: _____	
Дата: _____	
№ дилера: _____	
Примечания: _____	
Для получения информации о графике технического обслуживания см. раздел «Информация о техническом обслуживании» в данном руководстве	

ОБСЛУЖИВАНИЕ

Серийный номер: _____	Подпись/печать:
Пробег / км: _____	
Часы: _____	
Дата: _____	
№ дилера: _____	
Примечания: _____ _____	
Для получения информации о графике технического обслуживания см. раздел «Информация о техническом обслуживании» в данном руководстве	

ОБСЛУЖИВАНИЕ

Серийный номер: _____	Подпись/печать:
Пробег / км: _____	
Часы: _____	
Дата: _____	
№ дилера: _____	
Примечания: _____ _____	
Для получения информации о графике технического обслуживания см. раздел «Информация о техническом обслуживании» в данном руководстве	

ОБСЛУЖИВАНИЕ

Серийный номер: _____	Подпись/печать:
Пробег / км: _____	
Часы: _____	
Дата: _____	
№ дилера: _____	
Примечания: _____ _____	
Для получения информации о графике технического обслуживания см. раздел «Информация о техническом обслуживании» в данном руководстве	

ОБСЛУЖИВАНИЕ	
Серийный номер: _____ Пробег / км: _____ Часы: _____ Дата: _____ № дилера: _____ Примечания: _____ _____	Подпись/печать:
Для получения информации о графике технического обслуживания см. раздел «Информация о техническом обслуживании» в данном руководстве	

ОБСЛУЖИВАНИЕ	
Серийный номер: _____ Пробег / км: _____ Часы: _____ Дата: _____ № дилера: _____ Примечания: _____ _____	Подпись/печать:
Для получения информации о графике технического обслуживания см. раздел «Информация о техническом обслуживании» в данном руководстве	

ОБСЛУЖИВАНИЕ	
Серийный номер: _____ Пробег / км: _____ Часы: _____ Дата: _____ № дилера: _____ Примечания: _____ _____	Подпись/печать:
Для получения информации о графике технического обслуживания см. раздел «Информация о техническом обслуживании» в данном руководстве	

ОБСЛУЖИВАНИЕ

Серийный номер: _____	Подпись/печать:
Пробег / км: _____	
Часы: _____	
Дата: _____	
№ дилера: _____	
Примечания: _____ _____	
Для получения информации о графике технического обслуживания см. раздел «Информация о техническом обслуживании» в данном руководстве	

ОБСЛУЖИВАНИЕ

Серийный номер: _____	Подпись/печать:
Пробег / км: _____	
Часы: _____	
Дата: _____	
№ дилера: _____	
Примечания: _____ _____	
Для получения информации о графике технического обслуживания см. раздел «Информация о техническом обслуживании» в данном руководстве	

ОБСЛУЖИВАНИЕ

Серийный номер: _____	Подпись/печать:
Пробег / км: _____	
Часы: _____	
Дата: _____	
№ дилера: _____	
Примечания: _____ _____	
Для получения информации о графике технического обслуживания см. раздел «Информация о техническом обслуживании» в данном руководстве	

ОБСЛУЖИВАНИЕ	
Серийный номер: _____ Пробег / км: _____ Часы: _____ Дата: _____ № дилера: _____ Примечания: _____ _____	Подпись/печать:
Для получения информации о графике технического обслуживания см. раздел «Информация о техническом обслуживании» в данном руководстве	

*Эта страница специально
оставлена пустой*

При чтении этого руководства оператора помните, что:



ПРЕДУПРЕЖДЕНИЕ

Указывает на наличие потенциально опасной ситуации, которая, если ее не избежать, может привести к серьезным травмам или смертельному исходу.

⚠ ПРЕДОСТЕРЕЖЕНИЕ

МОТОВЕЗДЕХОД ОТНОСИТСЯ К ЧИСЛУ ТРАНСПОРТНЫХ СРЕДСТВ ПОВЫШЕННОЙ ОПАСНОСТИ.

Даже при выполнении обычных маневров — разворотов, движении по склону и т. п. — возникает риск опрокидывания машины, если не принять необходимых мер предосторожности.

СЕРЬЕЗНАЯ ТРАВМА ИЛИ СМЕРТЬ

могут стать результатом несоблюдения следующих инструкций:

- **ПЕРЕД НАЧАЛОМ ЭКСПЛУАТАЦИИ ЭТОГО ТРАНСПОРТНОГО СРЕДСТВА ПРОЧИТАЙТЕ РУКОВОДСТВО ПО ЭКСПЛУАТАЦИИ, ВСЕ ПРЕДУПРЕЖДАЮЩИЕ НАКЛЕЙКИ, РАСПОЛОЖЕННЫЕ НА ТРАНСПОРТНОМ СРЕДСТВЕ, И ПОСМОТРИТЕ ВИДЕОРОЛИК ПО МЕРАМ БЕЗОПАСНОСТИ.**



- **НЕ ЭКСПЛУАТИРУЙТЕ МОТОВЕЗДЕХОД, НЕ ИМЕЯ СООТВЕТСТВУЮЩЕЙ ПОДГОТОВКИ.**

Пройдите сертифицированный курс обучения.

- **МОДЕЛЬ ПРЕДНАЗНАЧЕНА ДЛЯ 1 ЧЕЛОВЕКА. ПЕРЕВОЗКА ПАССАЖИРА ЗАПРЕЩЕНА.**

В случае перевозки пассажира повышается опасность утраты контроля над транспортным средством.

- **ОБЯЗАТЕЛЬНО СОБЛЮДАЙТЕ ПРАВИЛА ДОРОЖНОГО ДВИЖЕНИЯ,** когда вы перемещаетесь на транспортном средстве по проезжей части, даже по грунтовой или гравийной дороге.

- **ВОДИТЕЛЬ ДОЛЖЕН ВСЕГДА НАДЕВАТЬ ЗАЩИТНЫЙ ШЛЕМ СЕРТИФИЦИРОВАННОГО ОБРАЗЦА,** защитные очки и защитную одежду.

- **НИКОГДА НА ЭКСПЛУАТИРУЙТЕ МОТОВЕЗДЕХОД, НАХОДЯСЬ ПОД ВОЗДЕЙСТВИЕМ АЛКОГОЛЯ ИЛИ НАРКОТИКОВ.**

Они замедляют реакцию и ухудшают способность принимать решения.

- **НЕ ЭКСПЛУАТИРУЙТЕ МОТОВЕЗДЕХОД НА СЛИШКОМ ВЫСОКИХ СКОРОСТЯХ.**

При движении со скоростью, слишком высокой для данного типа местности, условий обзорности или Вашего опыта, повышается опасность потери управления.

- **НЕ ПЫТАЙТЕСЬ ОТОРВАТЬ ПЕРЕДНИЕ КОЛЕСА ОТ ЗЕМЛИ, СОВЕРШАТЬ ПРЫЖКИ, А ТАКЖЕ ВЫПОЛНЯТЬ ДРУГИЕ ТРЮКИ.**



ski-doo LYNX SEA-DOO EVINRUDE ROTAX can-am

©™ и ЛОГОТИП BRP ЯВЛЯЮТСЯ ТОВАРНЫМИ ЗНАКАМИ КОМПАНИИ BOMBARDIER RECREATIONAL PRODUCTS INC. ИЛИ ЕЕ ДОЧЕРНИХ КОМПАНИЙ.
©2019 BOMBARDIER RECREATIONAL PRODUCTS INC. ВСЕ ПРАВА ЗАЩИЩЕНЫ.

219 002 023_RU
РУКОВОДСТВО ПО ЭКСПЛУАТАЦИИ, серия RENEGADE T/
РУССКИЙ

U/M:P.C.