



**can-am**

МЕЖДУНАРОДНАЯ ВЕРСИЯ

**NO  
NO  
NO**





# НОВЫЙ УРОВЕНЬ ВПЕЧАТЛЕНИЙ CAN-AM ON-ROAD



МЕЖДУНАРОДНАЯ ВЕРСИЯ

В данном каталоге представлена линейка запасных частей, аксессуаров, дополнительного оборудования и экипировки BRP. Некоторые из представленных изделий могут быть недоступны в вашей стране из-за климатических условий, наличия или отсутствия местных сертификатов и прочих обязательных требований. Для получения актуальной информации обратитесь к вашему дилеру BRP.



## RIDE LIKE NO OTHER™

Асфальт, галька, камни, грязь — раздвиньте границы ваших возможностей, выложитесь по полной. Дорога зовет: узнайте, что там, за поворотом. Каждый трицикл Can-Am обеспечивает максимальную устойчивость на любом повороте. Вы можете быть абсолютно спокойны и уверены в работе своего трицикла. Легкость в освоении и управлении подарят вам безграничную свободу.

КЛЕЙ

# СОДЕРЖАНИЕ

## 2 Сравнительная таблица

## 4 Can-Am Ryker™

## 6 Аксессуары Ryker

## 18 Can-Am Spyder® F3™

## 20 Аксессуары Spyder F3

## 38 Can-Am Spyder RT™

## 40 Аксессуары Spyder RT

## 54 Экипировка

## 55 Для мужчин

## 61 Для женщин

## 65 Сумки

## 66 Шлемы

## 69 Системы связи

## 70 Таблица размеров

## 71 Гарантии

## 72 Оригинальные запасные части Can-Am

## 74 Масла и технические жидкости XPS

© 2019 Bombardier Recreational Products Inc. (BRP). Все права защищены. ®, ™ и логотип BRP являются зарегистрированными торговыми марками компании BRP или ее филиалов. 3M и SCOTCHLITE являются торговыми марками компании 3M. BLUETOOTH является зарегистрированной торговой маркой компании Bluetooth SIG. CLARINO является торговой маркой компании Kugaay Co. Ltd. FOX и PODIUM являются торговыми марками компании FOX Racing Canada. HIPORA является зарегистрированной торговой маркой компании Kolon Industries. IPOD и IPAD являются зарегистрированными торговыми марками компании Apple Inc. TEFLON является зарегистрированной торговой маркой компании E.I. DuPont de Nemours & Co. LEXAN является зарегистрированной торговой маркой компании SABIC Innovative Plastics Holding BV. PINLOCK является зарегистрированной торговой маркой компании Pinlock Group BV. NCOM SYSTEM и NOLAN являются зарегистрированными торговыми марками компании Nolan Helmets SpA. NGK является зарегистрированной торговой маркой компании NGK Spark Plugs Ltd. RAM является зарегистрированной торговой маркой компании RAM Mounting Systems Inc. SENA является торговой маркой компании Sena Technologies, Inc. SILICONE является зарегистрированной торговой маркой компании Dow Corning Corporation. TECHNO GI является торговой маркой компании TECHNOGI SpA. VELCRO является зарегистрированной торговой маркой компании Velcro Industries. YKK является зарегистрированной торговой маркой компании YKK Corporation. YUASA является зарегистрированной торговой маркой компании Yuasa Batteries Inc. Brembo Brake Systems является зарегистрированной торговой маркой компании Brembo SpA. GARMIN и ZUMO являются торговыми марками компании Garmin Ltd. AKRAPOVIC EXHAUST SYSTEM TECHNOLOGY является зарегистрированной торговой маркой компании Akrapovic d.d. SHAD является торговой маркой компании NAD S.L. CYCLOPS является зарегистрированной торговой маркой компании CyclopsGear. RoadThunder и MTX являются зарегистрированными торговыми марками компании MTX Audio. Ogio является зарегистрированной торговой маркой компании Madison подразделения компании H Young Ltd. Все прочие торговые марки являются собственностью соответствующих владельцев. Все изображенные в каталоге трициклы полностью переоснащены и могут отличаться от комплектаций, доступных на складах дилеров. В зависимости от местонахождения, продукты распространяются компаниями BRP US Inc., Bombardier Recreational Products Inc., BRP European Distribution SA, BRP Finland Oy, BRP Australia Pty Ltd., BRP Mexican Distribution, BRP Japan Ltd., BRP Brasil Motorsports LTDA или Bombardier Recreational Products Motores da Amazonia Ltda. Компания BRP оставляет за собой право в любое время изменять технические характеристики, стоимость, конструкцию и свойства оборудования, без каких-либо обязательств со своей стороны.

К П Е Й



# МОДЕЛИ CAN-AM

## CAN-AM RYKER >

Каждая поездка на Can-Am Ryker — это мощный заряд адреналина. Благодаря низко расположенному сиденью вы лучше чувствуете дорогу и уверенно входите в крутые повороты, точно следуя за каждым изгибом пути.



## CAN-AM SPYDER F3 >

Непревзойденная производительность, комфорт и брутальный дизайн — всё, что нужно для стильного появления на дороге. Познайте настоящую свободу со Spyder F3.



МОДЕЛИ	RYKER	RYKER RALLY EDITION™	SPYDER F3	SPYDER F3-S
Продолжительность поездки				
Одно- или двухместная версия				
Вместимость багажных отделений				
Аудиосистема	Нет	Нет	Нет*	Нет*
Двигатель	Rotax® 600 ACE™ или Rotax 900 ACE	Rotax 900 ACE	Rotax 1330 ACE	Rotax 1330 ACE
Трансмиссия	Автоматическая	Автоматическая	Полуавтоматическая	Полуавтоматическая

\*Можно изменить с помощью аксессуаров.

Некоторые представленные модели могут быть недоступны или не сертифицированы в вашем регионе. Для получения актуальной информации обратитесь к своему дилеру BRP.

# КАКАЯ МОДЕЛЬ ОТВЕЧАЕТ ВАШИМ ЗАПРОСАМ?



## CAN-AM SPYDER RT ^

Каждый вираж открывает перед вами восхитительные виды. Этот двухместный туристический трицикл оснащен опциями комфорта премиум-класса: он не только с удобством доставит вас к цели поездки, но и пробудит жажду новых приключений.

МОДЕЛИ	SPYDER F3 LIMITED	SPYDER RT	SPYDER RT LIMITED
Продолжительность поездки			
Одно- или двухместная версия	+ КОМФОРТ		+ КОМФОРТ
Вместимость багажных отделений			
Аудиосистема			
Двигатель	Rotax 1330 ACE	Rotax 1330 ACE	Rotax 1330 ACE
Трансмиссия	Полуавтоматическая	Полуавтоматическая	Полуавтоматическая

Дорожная техника Can-Am создана в расчете на начинающих водителей и проста в освоении. В России для управления трициклом необходимо водительское удостоверение категории А.

# RYKER

RYKER





RYKER

ТЕХНИЧЕСКИЕ ХАРАКТЕРИСТИКИ		CAN-AM RYKER		
Модель	Ryker	Ryker	Ryker Rally Edition	
Двигатель	Rotax® 600 ACE™, рядный, 2-цилиндровый, с жидкостным охлаждением, электронной системой впрыска топлива и управления дроссельной заслонкой	Rotax 900 ACE, рядный, 3-цилиндровый, с жидкостным охлаждением, электронной системой впрыска топлива и управления дроссельной заслонкой	Rotax 900 ACE, рядный, 3-цилиндровый, с жидкостным охлаждением, электронной системой впрыска топлива и управления дроссельной заслонкой	
Мощность	50 л. с. (37,3 кВт) при 7300 об/мин	82 л. с. (61,1 кВт) при 8000 об/мин	82 л. с. (61,1 кВт) при 8000 об/мин	
Крутящий момент	49,7 Н·м при 6000 об/мин	58,3 Н·м при 6500 об/мин	58,3 Н·м при 6500 об/мин	
Трансмиссия	Автоматическая (вариатор), с передачей заднего хода	Автоматическая (вариатор), с передачей заднего хода	Автоматическая (вариатор), с передачей заднего хода	
Передняя подвеска	Пружинно-гидравлические двухтрубные амортизаторы SACHS <sup>®</sup>	Пружинно-гидравлические двухтрубные амортизаторы SACHS <sup>®</sup>	Газонаполненные амортизаторы KYB <sup>®</sup> с регулировкой преднатяга	
Задняя подвеска	Пружинно-гидравлические двухтрубные амортизаторы SACHS с регулировкой предварительного натяжения	Пружинно-гидравлические двухтрубные амортизаторы SACHS с регулировкой предварительного натяжения	Газонаполненные амортизаторы KYB HPG с вынесенным резервуаром, 4-позиционной регулировкой демпфирования и предварительного натяжения	
Размеры (Д × Ш × В)	2352 x 1509 x 1062 мм	2352 x 1509 x 1062 мм	2352 x 1509 x 1062 мм	
Сухая масса	270 кг	280 кг	285 кг	
Вместимость вещевых отделений	Перчаточный ящик 7 л	Перчаточный ящик 7 л	Перчаточный ящик 7 л	
Емкость топливного бака	20 л	20 л	20 л	
Стандартные функции	Набор панелей Classic Цифровой дисплей с диагональю 4,5" Система стабилизации 2 USB-порта Система регулировки посадки UFit	Набор панелей Classic Цифровой дисплей с диагональю 4,5" Система стабилизации 2 USB-порта Система регулировки посадки UFit Режимы работы двигателя: Sport и ECO	Набор панелей Classic Цифровой дисплей с диагональю 4,5" Система стабилизации 2 USB-порта Система регулировки посадки UFit Режимы работы двигателя: Sport, ECO и Rally Шины Rally Усиленные диски Защита решетки радиатора Защита днища Щитки для рук Задняя багажная площадка Сиденье Rally	

Некоторые представленные модели могут быть недоступны или не сертифицированы в вашем регионе. Для получения актуальной информации обратитесь к своему дилеру BRP.



Вдохнитесь нашими версиями Can-Am Ryker и воплотите в реальность свой собственный трицикл! Каким он будет?

# RYKER ИСТОЧНИК ВДОХНОВЕНИЯ

RYKER



- |   |           |                                      |   |           |                                  |
|---|-----------|--------------------------------------|---|-----------|----------------------------------|
| 1 | 219400948 | КОМПЛЕКТ ДЛЯ ВЫНОСА ПРИБОРНОЙ ПАНЕЛИ | 6 | 219400920 | ЭЛЕМЕНТЫ ОТДЕЛКИ КОЛЕСНЫХ ДИСКОВ |
| 2 | 219400800 | СИСТЕМА КРЕПЛЕНИЯ MAX MOUNT          | 7 | 219400982 | НАКЛЕЙКИ НА КОЛЕСНЫЕ ДИСКИ       |
| 3 | 219400813 | СПОРТИВНЫЙ РУЛЬ                      | 8 | 219400877 | КАПОТ CARBON BLACK               |
| 4 | 219400965 | БАГАЖНАЯ ПЛОЩАДКА RYKER LinQ†        | 9 | 219400809 | ПАНЕЛИ CARBON BLACK              |
| 5 | 219400964 | КОФР-ХОЛОДИЛЬНИК С КРЕПЛЕНИЯМИ LinQ  |   |           |                                  |

# RYKER RALLY EDITION ИСТОЧНИК ВДОХНОВЕНИЯ

RYKER



1 219400947 ЭЛЕМЕНТЫ ОТДЕЛКИ РЕШЕТКИ РАДИАТОРА

2 219400795 КОМФОРТНОЕ СИДЕНЬЕ ВОДИТЕЛЯ

3 219400750 КОМФОРТНОЕ СИДЕНЬЕ ПассажиРА

4 219400801 КОРОТКАЯ СПИНКА ПассажиРА

5 219400894 ДЕФЛЕКТОРЫ ЩИТКОВ ДЛЯ РУК

6 219400923 ПАНЕЛИ LIQUID STEEL

7 219400863 ЗАЩИТА А-ОБРАЗНЫХ РЫЧАГОВ

8 219400999 ЗАЩИТА РАДИАТОРА

9 219400762 СУМКА НА БАК

10 219400817 БРЫЗГОВИКИ  
(не показано)

# ПАНЕЛИ И КАПОТЫ

## ПАНЕЛИ СЕРИИ CLASSIC

- Позволяют эффектно и практично подчеркнуть индивидуальность.
- Прочные и простые в установке, они полностью готовы к эксплуатации. Подходят к капоту серии Classic.
- Необыкновенно легко устанавливаются и снимаются.

### Все модели Ryker

- 219400803 · Черный (Intense Black)  
Глянцевое покрытие
- 219400804 · Красный (Adrenaline Red)  
Глянцевое покрытие
- 219400928 · Желтый (Yellow Shock)  
Глянцевое покрытие



## ПАНЕЛИ СЕРИИ EPIC

- Отличная опция индивидуальной оптимизации для поездок в своем стиле.
- Удобная конструкция и быстрый монтаж.
- Безграничная универсальность и идеальное соответствие трициклу.
- Дополняют капот серии Epic.
- Окрашенная поверхность обеспечивает исключительную яркость и превосходный внешний вид.

### Все модели Ryker

- 219400805 · Белый (Immortal White)  
Высокоглянцевое покрытие
- 219400809 · Черный (Carbon Black)  
Матовое покрытие
- 219400923 · Серебристый (Liquid Steel)  
Высокоглянцевое покрытие



## КАПОТ СЕРИИ CLASSIC

- Добавьте яркости вашему образу!
- Устанавливаются на стандартный капот в считанные минуты.
- Долговечная конструкция и материалы.
- Подходят к панелям серии Classic.
- Несовместим с дополнительным светодиодным фонарем (219400848).

### Все модели Ryker

- 219400873 · Черный (Intense Black)  
Глянцевое покрытие
- 219400874 · Красный (Adrenaline Red)  
Глянцевое покрытие
- 219400875 · Желтый (Yellow Shock)  
Глянцевое покрытие



## КАПОТ СЕРИИ EPIC

- Элемент рестайлинга капота.
- Легко устанавливается и снимается за считанные минуты.
- Подходит к панелям серии Epic.
- Окрашенная поверхность обеспечивает исключительную яркость и превосходный внешний вид.

### Все модели Ryker

- 219400876 · Белый (Immortal White)  
Высокоглянцевое покрытие
- 219400877 · Черный (Carbon Black)  
Матовое покрытие



**New EXCLUSIVE PANEL KIT**

- Выделяйтесь на фоне окружающих.
- Инновационный интуитивно понятный монтаж.
- Разработаны для идеальной совместимости с трициклами Can-Am Ryker.
- Прочные и привлекательные.
- Набор Limited Edition включает декоративные элементы для капота.
- Элементы отделки капота из набора Limited Edition несовместимы с дополнительным светодиодным фонарем (219400848).

**КОЛИЧЕСТВО ОГРАНИЧЕНО****Все модели Ryker**

- 219400943 · Красный (Racer Red) — Limited Edition — Высокоглянцевое покрытие
- 219401006 · Белый (Heritage White II) — Limited Edition — Высокоглянцевое покрытие
- 219401015 · Серый (Liquid Titanium) — Limited Edition — Матовое покрытие
- 219400941 · Черный (Ruby Black) — Limited Edition — Матовое покрытие
- 219400942 · Камуфляжный (Urban Camo) — Limited Edition — Матовое покрытие
- 219401005 · Зеленый (Supersonic Green) — Limited Edition — Высокоглянцевое покрытие

**РУЛИ****СПОРТИВНЫЙ РУЛЬ**

- Прямой руль, позволяющий сосредоточиться на управлении.
- Прекрасно подходит для водителей, предпочитающих энергичный стиль вождения.

**Все модели Ryker**

219400813

**КРОССОВЫЙ РУЛЬ**

- Оптимальная эргономика обеспечивает исключительный комфорт, управляемость и долговечность трицикла.

**Все модели Ryker**

219400847

**СПОРТИВНЫЕ РУКОЯТКИ**

- Для более надежного захвата в динамичной поездке.
- Эргономичная текстура для более приятных тактильных ощущений.
- Обеспечивают исключительный комфорт в долгих поездках.

**Все модели Ryker**

- 219400810 · Черный
- 219400919 · Красный (Adrenaline Red)



# СИДЕНЬЯ И СПИНКИ

## Новинка КОМФОРТНОЕ СИДЕНЬЕ ВОДИТЕЛЯ SOLO

- Обшивка с двухцветным полиуретановым покрытием
- Полностью водонепроницаемая конструкция. Сиденье увеличенной длины и ширины также имеет более высокую посадку, что увеличивает пространство для ног.
- Несовместимо с креплением MAX Mount (219400800) и задним спойлером (219400869, 219400870, 219400871).

Все модели Ryker, кроме Rally Edition (для Rally Edition требуются дополнительные детали — см. инструкцию)

219400962



## КОМФОРТНОЕ СИДЕНЬЕ ВОДИТЕЛЯ

- Дополнительная набивка для большего комфорта водителя.
- Более широкое и высокое по сравнению со стандартным сиденьем.

Все модели Ryker

219400795



## КОМФОРТНОЕ СИДЕНЬЕ Пассажира

- Дополнительная набивка для большего комфорта.
- Более широкое и длинное по сравнению с сиденьем пассажира (219400842).
- Полный комплект содержит рукоятки и выдвижные подножки.
- Для установки требуется крепление MAX Mount (219400800).
- Дополняет комфортное сиденье водителя (219400795).

Все модели Ryker

219400750



## СИДЕНЬ Пассажира

- Позволяет изменять конфигурацию из одной в двухместную версию в считанные минуты.
- Полный комплект содержит рукоятки и выдвижные подножки.
- Для установки требуется крепление MAX Mount (219400800).
- В разложенном состоянии подножки позволяют откалибровать систему стабилизации VSS под пассажира.
- Изготовлено из того же материала, что и стандартное сиденье.

Все модели Ryker

219400842



## СКЛАДНАЯ СПИНКА СИДЕНЬЯ Пассажира

- Высокопрочная конструкция из литого алюминия.
- Поясничная поддержка обеспечивает дополнительный комфорт пассажира.
- В сложенном состоянии не портит внешний вид.
- Для установки требуется сиденье пассажира (219400842) или комфортное сиденье пассажира (219400750).

Все модели Ryker

219400843



## КОРОТКАЯ СПИНКА Пассажира

- Обеспечивает дополнительную поясничную поддержку.
- Устанавливается на место за считанные минуты.
- Для установки требуется сиденье пассажира (219400842) или комфортное сиденье пассажира (219400750).

Все модели Ryker

219400801



## Новинка СПИНКА СИДЕНЬЯ ВОДИТЕЛЯ

- Устанавливается и снимается в одно мгновение.
- Специальная конструкция обеспечивает дополнительную поддержку поясницы.
- Для установки требуется крепление MAX Mount (219400800).
- Совместима с верхним кофром LinQ (219400764).
- Несовместима с багажной площадкой Ryker LinQ (219400965), сиденьем пассажира (219400842), комфортным сиденьем пассажира (219400750).

Все модели Ryker

219400960



## КРЕПЛЕНИЕ MAX MOUNT

- Простая в установке, прочная конструкция в виде единого элемента из литого алюминия.
- Совместимо с верхним кофром LinQ (219400764).
- Требуется для установки сиденья пассажира (219400842), комфортного сиденья пассажира (219400750), верхнего кофра LinQ (219400764) и багажной площадки Ryker LinQ (219400965).
- Входит в стандартную комплектацию Rally Edition.

Все модели Ryker

219400800



## ДЕКОРАТИВНАЯ ОТДЕЛКА КРЕПЛЕНИЯ MAX MOUNT

(не показано)

- Стильный элемент, дополняющий облик вашего трицикла при снятом сиденье пассажира (219400842) или комфортном сиденье пассажира (219400750).
- Прочная конструкция из полипропилена, полученная литьем под давлением.
- Прекрасно сочетается с дизайном корпуса и отделкой трицикла.
- Для установки требуется крепление MAX Mount (219400800).
- Входит в стандартную комплектацию Rally Edition.

Все модели Ryker, кроме Rally Edition

219400939

# ЗАЩИТА ОТ ВЕТРА

## РЕГУЛИРУЕМОЕ СПОРТИВНОЕ ВЕТРОВОЕ СТЕКЛО

- Эффективнее защищает верхнюю часть тела от порывов ветра.
- Повышает комфорт и улучшает аэродинамические характеристики.
- Инновационная регулировка с помощью рычажка позволяет быстро менять положение стекла с шагом 7,6 мм.
- Комплектуется встроенным нижним дефлектором и соответствующей алюминиевой опорой.

**Все модели Ryker**

219401023



## ДЕФЛЕКТОРЫ ЩИТКОВ ДЛЯ РУК

- Дополнительная защита рук в любых условиях.
- Ударопрочная надежная конструкция.
- Повышает комфорт в дальних поездках.
- Для установки требуются алюминиевые щитки для рук (219400998).

**Все модели Ryker**

219400894



## АЛЮМИНИЕВЫЕ ЩИТКИ ДЛЯ РУК

- Дополнительная защита для рук.
- Придает трициклу авантюрный вид.
- Стильная изогнутая алюминиевая конструкция.
- Требуются для установки дефлекторов щитков для рук (219400894) и подсветки щитков для рук (219400820).
- Входит в стандартную комплектацию Rally Edition.

**Все модели Ryker**

219400998



# РЕШЕНИЯ ДЛЯ ПЕРЕВОЗКИ ГРУЗА

## **Новинка** БАГАЖНАЯ ПЛОЩАДКА RYKER LINQ

- Предназначена для размещения разнообразных аксессуаров BRP LinQ 16".
- Быстро и легко устанавливается на крепление MAX Mount.
- Для установки требуется крепление MAX Mount (219400800).

**Все модели Ryker**

219400965



## **Новинка** КРЕПЛЕНИЯ ДЛЯ ИНСТРУМЕНТА LINQ

- Инновационная поворотная защелка позволяет надежно фиксировать различные предметы, например инструменты или удочки, в разных положениях.
- Для установки требуется багажная площадка Ryker LinQ (219400965).
- В комплект поставки входят два изделия.

**Все модели Ryker**

715003059





#### Новинка КОФР-ХОЛОДИЛЬНИК LINQ

- Универсальный дорожный кофр-холодильник LinQ, изготовленный методом центробежной формовки, поддерживает нужную температуру напитков и продуктов.
- Утоляйте жажду и голод в дальней дороге: в кофре объемом 16 л поместятся все любимые перекусы и напитки.
- Для установки требуется багажная площадка Ryker LinQ (219400965).

Все модели Ryker

219400964



#### Новинка СПОРТИВНАЯ СУМКА LINQ

- Объем 17 л и погодозащищенная конструкция позволяет взять с собой все необходимые предметы!
- Идеальное место для хранения кошелька, бутылки с водой, смартфонов и курток.
- Оборудовано прочным жестким дном и полужестким верхом.
- Для установки требуется багажная площадка Ryker LinQ (219400965).

Все модели Ryker

860201678



#### Новинка ВОДОНЕПРОНИЦАЕМАЯ СУМКА LINQ

- Полностью влагозащищенная конструкция и объем 40 л для надежного хранения всех незаменимых в дороге вещей.
- Крышка «ролл-топ» сохраняет снаряжение от непогоды, а прочная опора из жесткого пластика и днище с вспененным покрытием обеспечивают длительную защиту в долгом путешествии.
- Встроенная ручка облегчает переноску сумки.
- В комплект входят два основания багажной площадки LinQ.
- Для установки требуется багажная площадка Ryker LinQ (219400965).

Все модели Ryker

715002875



#### Новинка СУМКА НА ТОННЕЛЬ LINQ SR21

- Вместительная полужесткая раскладная сумка на тоннель LinQ объемом 21 л.
- Быстрая и простая установка без инструментов благодаря системе креплений LinQ.
- Для установки требуется багажная площадка Ryker LinQ (219400965).

Все модели Ryker

860201740





### ВЕРХНИЙ КОФР LINQ

- Прочный кофр емкостью 16 л, оснащенный надежным креплением, защитит вещи от непогоды.
- Система быстрого крепления без инструментов LinQ обеспечивает легкую установку и снятие.
- Для установки требуется крепление MAX Mount (219400800).
- Несовместим с сиденьем пассажира (219400842) и комфортным сиденьем пассажира (219400750).

**Все модели Ryker**

219400764



### ЖЕСТКИЙ БОКОВОЙ КОФР SHAD†

- Водонепроницаемый, ударопрочный кофр емкостью 36 л вмещает шлем 2XL с установленной системой связи.
- Надежный 3-точечный крепеж обеспечивает дополнительную устойчивость и безопасность.
- Легко устанавливается с правой стороны.
- Для установки требуется крепление для боковых кофров (219400856).

**Все модели Ryker**

219400844



### ОРГАНИЗАЙЗЕР ДЛЯ КОФРА SHAD

- Вставка для жесткого кофра SHAD (219400844), обеспечивающая дополнительное удобство использования.
- Оснащена встроенной ручкой для переноски и наплечный ремень.

**Все модели Ryker**

219401074



### СУМКА ДЛЯ ШЛЕМА

- Встроенная система для хранения шлема.
- Можно пристегнуть шлем к сиденью.
- Противосъемное приспособление для защиты вашего имущества (замок в комплект не входит).
- Выполняет дополнительную функцию дождевика для сиденья.
- Может крепиться на сиденье пассажира (219400842).
- Входит в передний багажник.

**Все модели Ryker**

219400765



### КРЕПЛЕНИЕ ДЛЯ БОКОВЫХ КОФРОВ

- Исключительно прочная и надежная алюминиевая конструкция для поездок на большие расстояния.
- Требуется для установки жесткого кофра SHAD (219400844).
- Крепление органично вписывается в общий внешний вид, даже если жесткий кофр SHAD не установлен.

**Все модели Ryker**

219400856



### СУМКА НА БАК

- Сохранит ключи, кошелек, документы и многое другое в безопасности (емкость 3 л).
- Встроенный держатель для мобильного телефона.
- Удобный отсек для хранения у вас под рукой.
- Надежная система с магнитным креплением и дополнительными защитными замками.

**Все модели Ryker**

219400762





## ОСВЕТИТЕЛЬНЫЕ ПРИБОРЫ И ЭЛЕКТРООБОРУДОВАНИЕ

**ДОПОЛНИТЕЛЬНЫЙ СВЕТОДИОДНЫЙ ФОНАРЬ**

- Дополнительный источник света яркостью 2500 люмен.
- Отличная видимость в ночных поездках.
- Полностью интегрированный дизайн отлично подходит для вашей техники.
- Несовместим с отделкой капота Classic и Limited Edition.
- **Не соответствует требованиям ЕС.**

**Все модели Ryker**

219400848

**ПОДСВЕТКА ЩИТКОВ ДЛЯ РУК**

- Уникальные индивидуальные акценты для поездок ночью.
- Подчеркивает стильный дизайн алюминиевых щитков для рук.
- Для установки требуются алюминиевые щитки для рук (219400998).
- **Не соответствует требованиям ЕС.**

**Все модели Ryker**

219400820

**ДЕРЖАТЕЛЬ ДЛЯ СМАРТФОНА**

- Система крепления RAM® X-Grp обеспечивает надежную фиксацию смартфона.
- Мягкие резиновые наконечники защищают поверхность устройства.
- Практичный и удобный держатель, рассчитанный на езду по любым дорогам.
- Можно адаптировать к телефону любого размера.
- Несовместим с держателем GPS-навигатора (219400796/219400940).

**Все модели Ryker**

219400841

**ДЕРЖАТЕЛЬ GPS-НАВИГАТОРА**

- Крепление для GPS-навигатора Garmin® Zumo® 590.
- Устанавливается на правую ручку руля с помощью системы крепления RAM; удобно смотреть на устройство во время движения благодаря высокому держателю.
- Легко регулируется по обеим осям для уменьшения бликов и отражений.
- Несовместим с держателем для смартфона (219400841).
- В комплект входит набор проводов.

**Все модели Ryker**

219400796

**ДЕРЖАТЕЛЬ GPS-НАВИГАТОРА (БЕЗ НАБОРА ПРОВОДОВ)**

(не показано)

- Крепление для GPS-навигатора Garmin® Zumo 590.
- Устанавливается на правую ручку руля с помощью системы крепления RAM; удобно смотреть на устройство во время движения благодаря высокому держателю.
- Легко регулируется по обеим осям для уменьшения бликов и отражений.
- Несовместим с держателем для смартфона (219400841).
- Набор проводов в комплект не входит.

**Все модели Ryker**

219400940

## Новинка КРЫЛО СЕРИИ RALLY

- Продемонстрируйте дерзкую натуру своего трицикла с помощью крыла серии Rally.
- Входит в стандартную комплектацию моделей Rally Edition.

Все модели Ryker

219400963



## Новинка ОБТЕКАТЕЛЬ ОДНОМЕСТНОГО СИДЕНЬЯ

- Стильный обтекатель одноместного сиденья превращает трицикл в спортивную одноместную модель, дополнительно защищая сзади крепление MAX Mount (219400800).
- Литая долговечная конструкция премиального качества устойчива к царапинам и готова к многокилометровым поездкам.
- Несовместим с багажной площадкой Ryker LinQ (219400965), сиденьем пассажира (219400842), комфортным сиденьем пассажира (219400750) и верхним кофром LinQ (219400764).

Все модели Ryker

219401001



## Новинка КОМПЛЕКТ ДЛЯ ВЫНОСА ПРИБОРНОЙ ПАНЕЛИ

- Используется для выноса приборной панели вперед на место перчаточного ящика; благодаря встроенному спойлеру придает трициклу спортивный вид, не закрывая приборную панель.
- Несовместим с регулируемым спортивным ветровым стеклом (219401023) и спойлером приборной панели (219400818).

Все модели Ryker

219400948



## Новинка ЭЛЕМЕНТЫ ОТДЕЛКИ РЕШЕТКИ РАДИАТОРА

- Для стайлинга решетки радиатора: усиливают ваш бунтарский образ и вдохновляют бросить вызов дороге.
- Устанавливаются сбоку решетки радиатора, акцентируя мощь вашего трицикла. Идеально сочетаются с другими аксессуарами серии Rally.

Все модели Ryker

219400947 · Алюминий



## ЗАДНИЙ СПОЙЛЕР

- Великолепно выглядит и станет завершающим штрихом к стильному образу вашего трицикла.
- Легко устанавливается и снимается.
- Несовместим с креплением MAX Mount (219400800) (2-местная конфигурация).
- Глянцевое покрытие.
- Подходит к панелям серии Classic.

Все модели Ryker, кроме Rally Edition

- 219400869 · Черный (Intense Black)
- 219400870 · Красный (Adrenaline Red)
- 219400871 · Желтый (Yellow Shock)



## СПОЙЛЕР ПРИБОРНОЙ ПАНЕЛИ

- Простое и эффективное улучшение аэродинамики.
- Придает трициклу спортивный вид и легко персонализуется с помощью наклейки для спойлера приборной панели.
- Быстрая и удобная установка производится без инструментов.

Все модели Ryker

219400818



## ЭЛЕМЕНТЫ ОТДЕЛКИ КОЛЕСНЫХ ДИСКОВ

- Легко крепятся и позволяют без труда персонализировать трицикл.
- Добавляют ему уникальности и обновляют облик.
- Отлично сочетаются с наклейками на колесные диски.
- В комплект входят 15 элементов.

Все модели Ryker, кроме Rally Edition

- 219400825 · Черный (Intense Black)
- 219400920 · Красный (Adrenaline Red)



## НАКЛЕЙКА СПОЙЛЕРА ПРИБОРНОЙ ПАНЕЛИ

- Невероятно простой способ придать вашему трициклу больше индивидуальности — просто наклейте на спойлер приборной панели (219400818).
- Улучшает внешний вид трицикла.

Все модели Ryker

- 219400916 · Белый (Immortal White)
- 219400917 · Красный (Adrenaline Red)
- 219400918 · Зеленый (Army Green)
- 219400936 · Синий (Haze Blue)
- 219400937 · Оранжевый (Orange Blaze)
- 219400938 · Желтый (Electric Yellow)
- 219400977 · Камуфляжный (Urban Camo)
- 219401009 · Ярко-зеленый (Supersonic Green)
- 219401016 · Серый (Liquid Titanium) **Новинка**



## НАКЛЕЙКИ НА КОЛЕСНЫЕ ДИСКИ

- Привлекательные наклейки украсят ваш трицикл и добавят радости в поездке.
- Очень легко наклеиваются и выдержат любые приключения.
- В сочетании с элементами отделки колесных дисков наклейки производят сногшибательное впечатление.
- В комплект входит 3 наклейки.

Все модели Ryker, кроме Rally Edition

- 219400861 · Белый (Immortal White)
- 219400921 · Красный (Adrenaline Red)
- 219400922 · Зеленый (Army Green)
- 219400933 · Синий (Haze Blue)
- 219400934 · Оранжевый (Orange Blaze)
- 219400935 · Желтый (Electric Yellow)
- 219400982 · Камуфляжный (Urban Camo)
- 219401010 · Ярко-зеленый (Supersonic Green)
- 219401017 · Серый (Liquid Titanium) **Новинка**



# ЭЛЕМЕНТЫ ЗАЩИТЫ



## Новинка ЗАЩИТА РАДИАТОРА

- Отклоняет мелкие камни и мусор небольшого размера, которые способны значительно ухудшить внешний вид вашего трицикла.
- Полностью совместимы с защитой А-образных рычагов (219400863).

Все модели Ryker

■ 219400999 · Алюминий



## ЗАЩИТА А-ОБРАЗНЫХ РЫЧАГОВ

- Отлично предохраняет от повреждений на любых дорожных поверхностях.
- Анодированный алюминий обладает поразительной коррозионной стойкостью.
- Полностью совместимы с брызговиками (219400817).

Все модели Ryker

■ 219400863 · Алюминий



## БРЫЗГОВИКИ

- Простая новаторская конструкция, защищающая от брызг.
- Полностью совместимы с защитой А-образных рычагов (219400863).

Все модели Ryker

■ 219400817 · Черный



## Новинка УЧЕБНЫЙ КЛЮЧ RYKER

- Разработанный специально для Can-Am Ryker 900, учебный ключ помогает новичкам быстрее привыкнуть к управлению трициклом.
- Ограничивает максимальную скорость до 90 км/ч, позволяет использовать режимы Eco, Sport и Rally.

Только модели Ryker, оснащенные двигателем 900 ACE

219401020



## ОПОРЫ ДЛЯ КОЛЕНЕЙ

- Мягкие опоры из полиуретана с замкнутыми ячейками для дополнительного комфорта коленей.
- Простая и быстрая установка без использования инструментов.
- Обеспечивают дополнительную устойчивость тела во время движения.

Все модели Ryker

219400833



## Новинка РЫЧАГ БЛОКИРОВКИ СТОЯНОЧНОГО ТОРМОЗА

- Аксессуар, предотвращающий самопроизвольное движение трицикла, гарантирует, что трицикл останется именно там, где вы его припарковали.
- Входит в стандартное оснащение всех моделей Ryker в Европе.

Все модели Ryker

219401021





## ЗАДНЯЯ ПОДВЕСКА FOX<sup>†</sup> PERFORMANCE SERIES

- Регулировка сжатия Quick Switch позволяет увеличить комфорт и управляемость во время езды.
- Производится с помощью переключателя.
- Три предварительно откалиброванных режима — мягкая, средняя или жесткая подвеска — на выбор в зависимости от дорожных условий, наличия пассажиров и индивидуальных требований к производительности трицикла.
- Предусмотрена регулировка предварительной нагрузки рессор.
- Корпус из алюминиевого сплава 6061 с черной анодированной поверхностью и вынесенным резервуаром.
- Прекрасно подходит для регулярных поездок вдвоем или для активной езды.

**Все модели Ryker, кроме Rally Edition**

219400799



## ПЕРЕДНЯЯ ПОДВЕСКА FOX PERFORMANCE SERIES

- Регулировка отбоя Quick Switch позволяет увеличить комфорт и управляемость во время езды.
- Производится с помощью переключателя.
- Три предварительно откалиброванных режима — мягкий, средний или жесткий отбой — на выбор в зависимости от дорожных условий и индивидуальных требований к производительности трицикла.
- Предусмотрена регулировка предварительной нагрузки рессор.
- Корпус из алюминиевого сплава 6061 с черной анодированной поверхностью.

**Все модели Ryker, кроме Rally Edition**

219400798



## СТАБИЛИЗАТОР ПОПЕРЕЧНОЙ УСТОЙЧИВОСТИ

- Помогает уменьшить крены, а также улучшить управляемость и отзывчивость при прохождении поворотов.
- Позволяет насладиться более спортивной ездой.
- На 33 % жестче стандартной версии.

**Все модели Ryker**

219400819



## ЗАДНЯЯ ПРУЖИНА ДЛЯ ДВУХМЕСТНОЙ ВЕРСИИ

(не показано)

- Задние пружины повышенной жесткости.
- Рекомендуется при постоянных и нерегулярных поездках вдвоем.
- Несовместимы с задней подвеской FOX Performance Series (219400799).

**Все модели Ryker, кроме Rally Edition**

219400974

# ЧЕХЛЫ

## ЧЕХОЛ ДЛЯ ХРАНЕНИЯ ВНЕ ПОМЕЩЕНИЯ

- Надежная всепогодная защита для временного хранения трицикла.
- Сверхпрочное изделие из окрашенного в массу полиэфирного волокна плотностью 100 ден устойчиво к образованию плесени.
- Простой в уходе.
- Снабжен подкладкой для защиты от царапин.
- Под ним достаточно места для размещения ветрового стекла и любого дополнительного оборудования.

**Все модели Ryker**

■ 219400797 · Черный



## Новинка ЧЕХОЛ ДЛЯ ХРАНЕНИЯ В ПОМЕЩЕНИИ

- Полноразмерный чехол из полиэфирного волокна для хранения в помещении: защита для трицикла до следующей поездки.
- Укрывает все аксессуары Can-Am.
- Предназначен для использования только внутри помещений.

**Все модели Ryker**

■ 219400961 · Черный





# SPYDER F3





## CAN-AM SPYDER F3

ТЕХНИЧЕСКИЕ ХАРАКТЕРИСТИКИ	CAN-AM SPYDER F3		
			
Доступные цвета	Черный металлик (Steel Black Metallic)	Черный (Monolith Black Satin) Серый (Liquid Titanium)	Черный металлик (Steel Black Metallic) Серый (Liquid Titanium) Красный металлик (Magma Red Metallic)
Модель	<b>Spyder F3</b>	<b>Spyder F3-S</b>	<b>Spyder F3 Limited</b>
Двигатель	Двигатель Rotax 1330® ACE™, рядный, 3-цилиндровый, с жидкостным охлаждением, электронной системой впрыска топлива и управления дроссельной заслонкой	Двигатель Rotax 1330 ACE, рядный, 3-цилиндровый, с жидкостным охлаждением, электронной системой впрыска топлива и управления дроссельной заслонкой	Двигатель Rotax 1330 ACE, рядный, 3-цилиндровый, с жидкостным охлаждением, электронной системой впрыска топлива и управления дроссельной заслонкой
Мощность	105 л. с. (78 кВт) при 6000 об/мин	115 л. с. (86 кВт) при 7250 об/мин	115 л. с. (86 кВт) при 7250 об/мин
Крутящий момент	130,1 Н·м при 5000 об/мин	130,1 Н·м при 5000 об/мин	130,1 Н·м при 5000 об/мин
Трансмиссия	6-ступенчатая полуавтоматическая, с передачей заднего хода (SE6)	6-ступенчатая полуавтоматическая, с передачей заднего хода (SE6)	6-ступенчатая полуавтоматическая, с передачей заднего хода (SE6)
Передняя подвеска	Амортизаторы SACHS® Big-Bore	Газогидравлические амортизаторы FOX® PODIUM	Амортизаторы SACHS Big-Bore
Задняя подвеска	Амортизатор SACHS	Амортизатор SACHS	Амортизатор SACHS с автоматической регулировкой предварительного натяжения
Размеры (Д × Ш × В)	2642 x 1497 x 1099 мм	2642 x 1497 x 1099 мм	2596 x 1497 x 1241 мм
Колесная база	1709 мм	1709 мм	1709 мм
Высота по седлу	675 мм	675 мм	675 мм
Емкость топливного бака	27 л	27 л	27 л
Вместимость вещевых отделений	24,4 л	24,4 л	138 л
Стандартные функции	Цифровой дисплей с диагональю 4,5" Усовершенствованные передние крылья со встроенными светодиодными фонарями	Цифровой дисплей с диагональю 7,6" Усовершенствованные передние крылья со встроенными светодиодными фонарями Режим Sport Круиз-контроль Специальная серия F3-S: в оснащение модели все стандартное оснащение модели F3-S, а также большой панорамный цветной ЖК-дисплей с диагональю 7,8", обтекатель одноместного сиденья и решетка радиатора Super Sport Сиденье пассажира также входит в стандартное оснащение (поставляется как отдельная деталь).	Большой панорамный цветной ЖК-дисплей с диагональю 7,8" с системой BRP Connect, обеспечивающей возможность интеграции с оптимизированными для ролдстера мобильными приложениями. Усовершенствованные передние крылья со встроенными светодиодными фонарями Аудиосистема BRP Premium с 6 динамиками Панель управления звуком Круиз-контроль USB-порт Подножки водителя и пассажира, ручки руля с обогревом Детали и декоративные элементы в хромированном или черном исполнении (только в версии цвета Черный металлик Steel Black Metallic) Верхний кофр с креплениями LinQ®

Некоторые представленные модели могут быть недоступны или не сертифицированы в вашем регионе. Для получения актуальной информации обратитесь к своему дилеру BRP.

Вдохнитесь нашими версиями Can-Am Spyder и воплотите в реальность свой собственный трицикл! Каким он будет?

# SPYDER F3-S ИСТОЧНИК ВДОХНОВЕНИЯ



SPYDER F3

- |   |           |                               |   |           |  |
|---|-----------|-------------------------------|---|-----------|--|
| 1 | 219400840 | САУНДБАР ROADTHUNDER ОТ MTX†  | 6 | 219400747 | ВЕТРОВОЕ СТЕКЛО ROUTE 129  |
| 2 | 219400701 | ГЛУШИТЕЛЬ АКРАПОВИЋ SINISTER  | 7 | 219400911 | РУЛЬ ATTITUDE  |
| 3 | 219400595 | РЕШЕТКА РАДИАТОРА SUPER SPORT | 8 | 219401073 | ОРГАНАЙЗЕРЫ ДЛЯ БОКОВЫХ КОФРОВ SHAD<br>(не видны на изображении) |
| 4 | 219400713 | НАБОР НАКЛЕЕК НА КАПОТ        |   |           |  |
| 5 | 219400721 | БОКОВЫЕ КОФРЫ SHAD†           |   |           |  |

# SPYDER F3 LIMITED

## ИСТОЧНИК ВДОХНОВЕНИЯ



- |   |           |  |   |           |   |
|---|-----------|--|---|-----------|---|
| 1 | 219400547 | ХРОМИРОВАННЫЙ РУЛЬ<br>В СТАНДАРТНОЙ КОМПЛЕКТАЦИИ                   | 6 | 219400726 | ПОДЛОКОТНИКИ ПАССАЖИРА                                |
| 2 | 219400904 | ХРОМИРОВАННАЯ ПОДНОЖКА ВОДИТЕЛЯ                                    | 7 | 219400596 | ВЕТРОВОЕ СТЕКЛО TALL BOY                              |
| 3 | 219400902 | ХРОМИРОВАННАЯ ПОДНОЖКА ПАССАЖИРА                                   | 8 | 219400602 | ВИНИЛОВОЕ СИДЕНЬЕ COAST-TO-COAST                      |
| 4 | 219400498 | СЪЕМНАЯ СПИНКА СИДЕНЬЯ ВОДИТЕЛЯ                                    | 9 | 219400748 | СУМКА ДЛЯ ВЕРХНЕГО КОФРА<br>(не видна на изображении) |
| 5 | 219400606 | ОРГАНИЗАЕРЫ ДЛЯ БОКОВЫХ КОФРОВ DELUXE<br>(не видны на изображении) |   |           |   |





# ВАШ CAN-AM SPYDER. ВАШИ ПАРАМЕТРЫ



Все модели Spyder F3 оснащены эксклюзивной системой UFit, позволяющей подогнать положение компонентов трицикла под рост водителя и стиль вождения.

## 5 ВАРИАНТОВ РУЛЯ

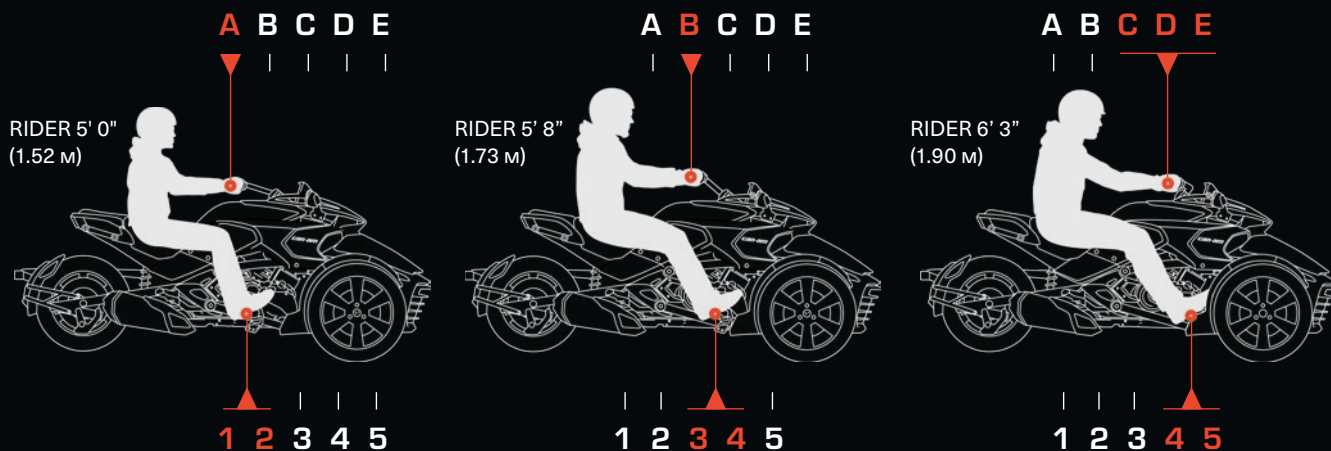

## 5 ПОЛОЖЕНИЙ ПОДНОЖЕК

ПОЛОЖЕНИЕ А

**ВЫНЕСЕННЫЙ НАЗАД РУЛЬ**

- Входит в систему UFit.
- Идеально подойдет для невысоких водителей и положений подножек 1 или 2.

Все модели Spyder F3

■ 219400909 · Черный (Carbon Black)



ПОЛОЖЕНИЕ В

**СТАНДАРТНЫЙ РУЛЬ**

- Входит в систему UFit.
- Имеет такую же форму и вынос, как и стандартный руль.
- Отличается хромированной отделкой.
- Наилучшим образом подходит для положений подножек 3 или 4.

Все модели Spyder F3

■ 219400547 · Хром (комплект крепежа включен)



ПОЛОЖЕНИЕ С

**ВЫНЕСЕННЫЙ ВПЕРЕД РУЛЬ**

- Входит в систему UFit.
- Благодаря особой конструкции руля тело водителя наклонено вперед, ближе к консоли.
- Идеально подходит для высоких водителей и положений подножек 4 или 5.

Все модели Spyder F3

■ 219400910 · Черный (Carbon Black)



ПОЛОЖЕНИЕ D

**РУЛЬ ATTITUDE**

- Входит в систему UFit.
- Специальная форма руля влияет на посадку водителя: тело наклоняется вперед к консоли, положение рук и запястий меняется.
- Идеально подходит для высоких водителей при положениях подножек 4 или 5.

Все модели Spyder F3

■ 219400911 · Черный (Carbon Black)



ПОЛОЖЕНИЕ E

**ПРЯМОЙ РУЛЬ**

- Входит в систему UFit.
- Прямой широкий руль спортивного дизайна. Обуславливает наклон тела вперед, что удобно при динамичной езде или высоком росте.
- Идеально подходит для высоких водителей и положения подножек 5.

Все модели Spyder F3

■ 219400594 · Черный Carbon Black



ПЕДАЛИ ТОРМОЗА И СЦЕПЛЕНИЯ

**ПЕДАЛИ ТОРМОЗА И СЦЕПЛЕНИЯ**

- Входят в систему UFit.
- Позволяют найти наиболее удобную позицию для ног во время езды.
- Чтобы поменять положение подножек, требуется заменить заводские педали.

Все модели F3 SE6

-2 · Положение 1 · 219400561  
-1 · Положение 2 · 219400563  
+1 · Положение 4 · 219400566  
+2 · Положение 5 · 219400571

Все модели F3 SM6

-2 · Положение 1 · 219400560  
-1 · Положение 2 · 219400562  
+1 · Положение 4 · 219400564  
+2 · Положение 5 · 219400565

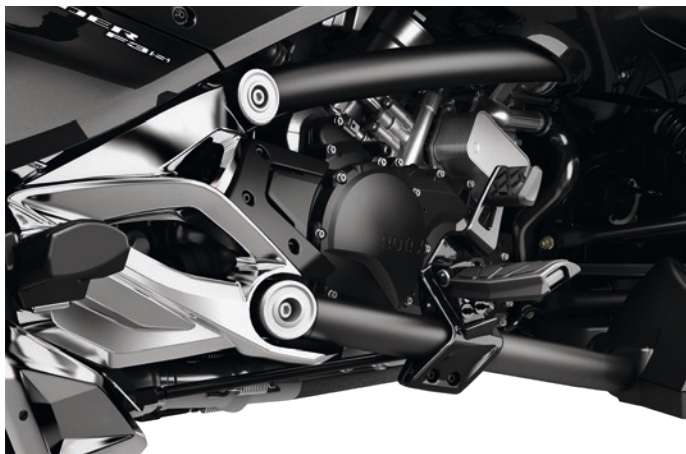

# ПОДНОЖКИ



## ПОДНОЖКИ ВОДИТЕЛЯ

- Заменяют стандартные подножки на более комфортные.
- Поставляются с резиновыми накладками и необходимым крепежом.
- Положение подножек может регулироваться (система UFit).

Все модели **Spyder F3**

■ 219400903 · Черный Carbon Black

## ПОДНОЖКИ ПАССАЖИРА

- Заменяют стандартные подножки на более комфортные.
- Поставляются с резиновыми накладками и необходимым крепежом.

Все модели **Spyder F3**

■ 219400902 · Хром

■ 219400901 · Черный Carbon Black



# НАПРАВЛЯЮЩИЙ РОЛИК

## СЕРВИСНЫЙ КОМПЛЕКТ ДЛЯ НАПРАВЛЯЮЩЕГО РОЛИКА F3

(не показано)

- Повышает уровень комфорта во время движения, снижая вибрации приводного ремня.

Все модели **Spyder F3**

219800431

# СИДЕНЬЯ И СПИНКИ



## КОЖАНОЕ СИДЕНЬЕ COAST-TO-COAST

- Оригинальное кожаное сиденье с декоративной прошивкой.
- В комплект поставки входит дождевик для сидений водителя и пассажира.
- Устанавливается вместе со спинками водителя и пассажира за считанные секунды.
- Широкое сиденье с эргономичным профилем и дополнительной набивкой сделает комфортным даже самое долгое путешествие вдвоем.

Все модели **Spyder F3**

■ 219400656 · Коричневый



## ВИНИЛОВОЕ СИДЕНЬЕ COAST-TO-COAST

- Широкое сиденье с эргономичным профилем и дополнительной набивкой сделает комфортным даже самое долгое путешествие вдвоем.
- Устанавливается вместе со спинками водителя и пассажира за считанные секунды.

Все модели **Spyder F3**

219400602



## СИДЕНЬЕ CANNONBALL

- Сиденье состоит из двух отдельных элементов — для водителя и для пассажира.
- Устанавливается за считанные минуты.
- Дополнительная набивка, увеличенные зоны поддержки и подушка сиденья пассажира повышенного удобства.
- Оригинальная декоративная прострочка.
- Предусмотрена возможность установки спинки сиденья водителя.

Все модели **Spyder F3**

219400497



## КОМПЛЕКТ ВТОРОГО СИДЕНЬЯ

(не показано)

- Комплект для установки полноценного сиденья пассажира на базовые модели F3 2019 года и новее.
- В составе комплекта: сиденье пассажира, подножки и подлокотники.

Базовые модели **F3 2019 г. и новее**

219400975

**СЪЕМНАЯ СПИНКА СИДЕНЬЯ ВОДИТЕЛЯ**

- Большая ширина и высота обеспечивают великолепную поддержку поясничной области.
- Устанавливается и снимается за считанные минуты.
- Регулировка угла наклона.
- Подходит для совместного использования со следующими сиденьями: Cannonball, виниловым или кожаным сиденьями Coast-to-Coast.
- Оснащено противосъемной защитой.

**Все модели Spyder F3**

219400498

**СЪЕМНАЯ СПИНКА СИДЕНЬЯ ПассажиРА**

- Большая ширина и высота обеспечивают великолепную поддержку поясничной области.
- Устанавливается за несколько минут, снимается за секунды без использования инструментов.
- Оснащено противосъемной защитой.
- Подходит для совместного использования со следующими сиденьями: Cannonball, виниловым или кожаным сиденьями Coast-to-Coast.
- Незаметное крепление не портит внешний вид, когда спинка снята.

**Spyder F3, F3-S, F3-T**

219400703

**РЕГУЛИРУЕМАЯ СПИНКА СИДЕНЬЯ ПассажиРА**

- Регулируемая в двух плоскостях спинка сиденья пассажира обеспечивает высокий уровень комфорта и позволяет увеличить пространство для пассажира на 50 мм.

**Spyder F3, F3-S, F3-T**

219400794

**КОРОТКАЯ СПИНКА ПассажиРА**

- Укороченная спинка для сиденья пассажира придает трициклу спортивный внешний вид.
- Устанавливается за считанные минуты.
- Подходит для стандартных сидений.
- Несовместима с установленным верхним кофром со встроенной спинкой сиденья пассажира (219400897).

**Spyder F3, F3-S, F3-T**

219400580

**ПОДЛОКОТНИКИ ПассажиРА**

- Могут опускаться и подниматься, отодвигаться вперед, назад, в сторону.
- Диапазон регулировки по высоте до 20 мм.
- Оснащаются поручнями, обеспечивающими дополнительную безопасность пассажира.
- Для установки и использования наличие верхнего кофра (219400897) не требуется, но рекомендуется.
- Также рекомендуется установить сплиту сиденья пассажира (219400794 или 219400703).

**Все модели Spyder F3**

219400726



# ВЕТРОВЫЕ СТЕКЛА И ЗАЩИТА ОТ ВЕТРА

## ВЕТРОВОЕ СТЕКЛО BLUE RIDGE

- Изготовлено из прозрачного поликарбоната толщиной 4,5 мм.
- Поставляется с опорами и крепежом.

**Spyder F3, F3-S**

219400746

ВЫСОТА 54 CM



## ВЕТРОВОЕ СТЕКЛО ROUTE 129

- Спортивное ветровое стекло.
- Изготовлено из поликарбоната толщиной 4,5 мм.
- Защищает от ветра нижнюю часть тела.
- Поставляется с опорами и крепежом.

**Spyder F3, F3-S**

219400747

ВЫСОТА 39 CM



## ВЕТРОВОЕ СТЕКЛО TALL BOY

- Ветровое стекло средней высоты.
- Поликарбонат толщиной 5 мм с покрытием, устойчивым к царапинам и ультрафиолетовым лучам.
- Опоры ветрового стекла входят в комплект.

**Spyder F3-T, F3 Limited**

219400596

ВЫСОТА 51,5 CM



## СПОЙЛЕР ПРИБОРНОЙ ПАНЕЛИ

- Подчеркивает спортивный облик вашего Can-Am Spyder F3.
- Изготовлен из литого тонированного поликарбоната.

**Spyder F3, F3-S**

■ 219400531 · Smoke



## КОМПЛЕКТ ОТДЕЛКИ ВЕТРОВОГО СТЕКЛА

- Добавляет хромированный элемент на ветровое стекло.

Подходит для ветрового стекла Blue Ridge (219400746) и ветрового стекла Route 129 (219400747)

■ 219400698 · Chrome



# РЕШЕНИЯ ДЛЯ ПЕРЕВОЗКИ ГРУЗА

# SHAD

FOR *can-am*

Партнером BRP является компания SHAD<sup>+</sup> — признанный лидер по производству высокотехнологичных кофров для мототехники.

Продукция компании отличается функциональностью и премиальным качеством, которые заслуженно принесли ей победу в престижном международном конкурсе дизайна Red Dot: Best of the Best в 2015 году.

## БОКОВЫЕ КОФРЫ SHAD ДЛЯ CAN-AM

- Легкая запатентованная конструкция, изготовленная с учетом требований к установке на мототехнику.
- Трехточечные крепления.
- Водонепроницаемая конструкция, стойкая к ударным нагрузкам.
- Емкость 36 л.
- Вмещают шлем 2XL с установленной системой связи.
- Уникальный отражатель Can-Am.
- Необходимые для установки кронштейн и элементы крепежа приобретаются отдельно (219400728 — Северная Америка, 219400727 — Европа).

**Spyder F3, F3-S**

**219400721**



## ОРГАЙЗЕРЫ ДЛЯ БОКОВЫХ КОФРОВ SHAD

- Разработаны специально для боковых кофров SHAD (219400721); обеспечивают дополнительное удобство.
- Имеют ручки для переноски и наплечный ремень.
- В комплект поставки входят два изделия.

**Spyder F3, F3-S**

**219401073**



## БАГАЖНАЯ ПЛОЩАДКА F3 ДЛЯ БОКОВЫХ КОФРОВ SHAD

(не показано)

- Багажная площадка оригинальной конструкции специально разработана для крепления боковых кофров SHAD (219400721).
- В комплект входят встроенные отражатели красного цвета и элементы крепежа для установки боковых кофров SHAD.

**Spyder F3, F3-S**

**219400728**

**219400727** · Европа (отражатели оранжевого цвета), соответствует требованиям EC

## СУМКА ДЛЯ ЗАДНЕГО СИДЕНЬЯ SHAD

- Полностью водонепроницаемая трехслойная конструкция (ПВХ, нейлон, ПВХ), стойкая к износу и стиранию.
- Емкость 28 л.
- Внутреннее отделение с подкладкой из вспененного материала для ноутбука или других ценных вещей.
- Крепежные ремни входят в комплект поставки.
- Может использоваться в качестве рюкзака, оснащается нагрудным ремнем.

**Все модели Spyder**

**219400730**



## ОРГАЙЗЕРЫ ДЛЯ БОКОВЫХ КОФРОВ DELUXE

- Расширьте функциональность штатных кофров с помощью органайзеров Deluxe.
- Позволяют удобно переносить и укладывать вещи в кофры Can-Am Spyder.
- Предусмотрена ручка для переноски.

**Spyder F3-T, F3 Limited**

**219400606**



## СУМКА ДЛЯ ПЕРЕДНЕГО БАГАЖНИКА

- Простой способ разместить вещи в переднем багажном отсеке.
- Легко устанавливается и извлекается.
- Имеет встроенную ручку для переноски и наплечный ремень.

**Все модели Spyder F3**

**219400631**



## ВЕРХНИЙ КОФР С ВСТРОЕННОЙ СПИНКОЙ СИДЕНЬЯ Пассажира

- Вмещает два шлема 2XL с установленными системами связи.
- Встроенная спинка сиденья пассажира.
- Защитный резиновый коврик на дне кофра.
- Оснащается цветными боковыми панелями в цвет корпуса трицикла (приобретаются отдельно).

### Spyder F3-T 2019 г. и старше

219400897

219400898 · Европа · Сертифицировано для ЕС

### Spyder F3-T 2020 г. и новее

- Простая система быстрого крепления без инструментов LinQ обеспечивает легкую установку и снятие.

219401080

219401081 · Европа · Сертифицировано для ЕС

## КОМПЛЕКТ ПАНЕЛЕЙ ДЛЯ ВЕРХНЕГО КОФРА

- Панели для верхнего кофра, соответствующие цвету трицикла.

### Spyder F3-T с верхним кофром

- 219400758 · Черный металлик (Steel Black Metallic)
- 219400759 · Белый (Pearl White)
- 219400760 · Красный (Intense Pearl Red)
- 219400761 · Серый (Pure Magnesium)
- 219400859 · Синий металлик (Oxford Blue Metallic)



## СУМКА ДЛЯ ВЕРХНЕГО КОФРА

- Позволяет максимально эффективно использовать полезный объем верхнего кофра.
- Оснащается ручкой и плечевым ремнем для переноски.

### Spyder F3-T с верхним кофром, F3 Limited 2017 г., RT 2020 г. и новее

219400748

## СУМКА ДЛЯ ШЛЕМА

- Простое эффективное решение для хранения шлема.
- Надежно защищена от проникновения воды.
- Оснащена эластичными шнурами для крепления к сиденью.
- Защитный шнур для предотвращения хищения.

### Все модели Spyder RT 2019 г. и старше, все модели Spyder F3

219400850

## БАГАЖНАЯ ПЛОЩАДКА ДЛЯ ВЕРХНЕГО КОФРА

- Позволяет перевозить дополнительный груз, закрепляемый сеткой или эластичными шнурами.
- Прочная конструкция из штампованного алюминия.
- Предусмотрены точки крепления сетки или шнуров.

### Spyder F3-T с верхним кофром, F3 Limited 2017 г., RT 2020 г. и новее

219400743



## БАГАЖНАЯ СТОЙКА URBAN

- Цельноалюминиевая конструкция, защищенного от проникновения воды, увеличивает багажное пространство на 3,37 литра.
- Поставляется с сеткой для крепления дополнительного груза сверху.
- При установке сиденья пассажира убирается внутрь него.
- Оснащено противосъемной защитой.

### Spyder F3, F3-S

219400493

## ОБТЕКАТЕЛЬ ОДНОМЕСТНОГО СИДЕНЬЯ F3

- Высококачественная деталь, полученная литьем под давлением.
- При установке сиденья пассажира убирается внутрь него.
- Придает вашему трициклу спортивный вид.
- Обеспечивает дополнительных 4,73 литра герметичного, запираемого пространства для размещения личных вещей.

### Spyder F3, F3-S

219400494

## ЗАДНИЙ БАГАЖНИК

- Прочная монолитная конструкция из литого алюминия.
- Идеально подходит для крепления багажных сумок, палаток или спальных мешков.
- Предусмотрены удобные точки крепления сетки или шнуров.
- Закрепляется на раме трицикла с помощью болтовых соединений.

### Spyder F3-T, F3 Limited 2016 г.

219400645





## ОСВЕТИТЕЛЬНЫЕ ПРИБОРЫ И ЭЛЕКТРООБОРУДОВАНИЕ

**САУНДБАР ROADTHUNDER ОТ MTX†**

- Bluetooth-динамик с интуитивно понятной системой кнопочного управления.
- Прочное всепогодное исполнение с классом защиты IP66 полностью подходит для использования на улице.
- Высокое качество звучания мощностью 150 Вт.
- Подключение Bluetooth-устройств в автоматическом режиме без дополнительных манипуляций.
- Комплект поставки: провода входного разъема, заземления и зажигания, а также вспомогательный порт и соединительный кабель 3,5".

Примечание. Для использования всех возможностей устройства рекомендуется прослушивать музыку в следующих форматах: MP3 320 кбит/с, AAC 192-256 кбит/с, AIFF и WAV. При использовании файлов с более высокой степенью сжатия возможно ухудшение качества воспроизведения.

**Spyder F3, F3-S**

219400840

**ДОПОЛНИТЕЛЬНЫЕ ФОНАРИ**

- Галогенные противотуманные фары.
- Усиливают фары ближнего света для лучшей видимости.
- Простое подключение к стандартной проводке.
- Встроенный выключатель
- Не соответствует требованиям ЕС.

**Все модели Spyder F3**

219400511

**РУКОЯТКИ РУЛЯ С ОБОГРЕВОМ**

- Полный комплект с одной настройкой интенсивности подогрева.
- Простая установка.
- Встроенный выключатель.

**Spyder F3, F3-S, F3-T**

219400509





### КАМЕРА CGX3

- Широкоугольный объектив с углом обзора 160°.
- Варианты разрешения: от 3 до 20 мегапикселей, а также режим VGA.
- Варианты разрешения видео: 2,7K при 30 кадрах в секунду (к/с), 720P при 120/60/30 к/с, 1080P при 60/30 к/с и VGA при 240 к/с.
- Хранение информации: карта памяти Micro SD Class 10, объем 32 Гб.
- Емкостный сенсорный экран с диагональю 5 см.
- Литий-ионная аккумуляторная батарея емкостью 1050 мА/ч, время работы 1–1,5 ч, время зарядки 3 ч (в комплекте 2 батареи).
- Возможность дистанционного управления камерой с мобильного телефона по Wi-Fi на расстоянии до 15 м. Требуется установка мобильного приложения CYCLOPS для устройств на платформе Android и iOS.
- Водонепроницаемость до 10 м (без использования дополнительных защитных средств).
- Предусмотрены следующие режимы: инвертирование, замедленная съемка, высокоскоростная и циклическая запись, обнаружение движения, захват кадра (во время записи видео), серийная съемка и блокировка общего доступа.
- В комплекте 8 креплений.
- Не представлена в Европе.

9700130090



### GPS-НАВИГАТОР GARMIN<sup>†</sup> ZUMO<sup>†</sup> 590

- Сенсорный экран 12,7 см с возможностью работы в перчатках и ориентацией по двум осям. Обеспечивает изображение с высокой яркостью, читаемое при солнечном освещении.
- Функции голосового управления телефоном и голосовых команд в шлеме с помощью технологии Bluetooth<sup>®</sup> 5.
- Встроенный MP3-плеер.
- Совместим с iPod<sup>®</sup> и Pandora<sup>®</sup>.
- Позволяет управлять воспроизведением музыки прямо с экрана.
- Прочная защищенная конструкция выдерживает попадание топлива, солнечных лучей и экстремальные погодные условия.
- Получает информацию о погоде и дорожной обстановке в режиме реального времени через приложение Smartphone Link.
- Бесплатное обновление карт в течение всего срока службы.
- Построение маршрута по извилистым дорогам (функция Curvy Roads Routing).
- Держатель GPS-навигатора (219400912) приобретается отдельно.
- Несовместим с моделями RT и F3 2018 года из кластера VIP.

Все модели Spyder

219400512

219400699 · Европа



GPS-навигатор Zumo 590 предлагает расширенные возможности геопозиционирования. Подключается по беспроводной связи к датчикам давления воздуха (опция) в шинах Garmin и к видеокамере Garmin Virb.

### ДЕРЖАТЕЛЬ GPS-НАВИГАТОРА GARMIN ZUMO

- Позволяет установить навигатор Garmin Zumo в центре любого руля с поддержкой системы UFit.
- Проводка и зарядное устройство входят в комплект поставки.
- Несовместим с саундбаром Roadthunder от MTX (219400840).

Все модели Spyder F3

219400912



### ДЕРЖАТЕЛЬ GPS-НАВИГАТОРА (БЕЗ НАБОРА ПРОВОДОВ)

(не показано)

Все модели Spyder F3

219400717

### ДЕРЖАТЕЛЬ GPS-НАВИГАТОРА GARMIN ZUMO (БЕЗ НАБОРА ПРОВОДОВ)

(не показано)

Все модели Spyder F3

219400913

### КОМПЛЕКТ БОЛТОВ ДЛЯ ДЕРЖАТЕЛЯ GPS-НАВИГАТОРА

(не показано)

- Необходим для установки держателя GPS-навигатора Garmin Zumo (219400913) на прямой руль (219400594).

Все модели Spyder F3

219400655

### ДЕРЖАТЕЛЬ GPS-НАВИГАТОРА

- Для оптимальной видимости предусмотрена возможность установки навигатора высоко справа на руле.
- Регулировка в нескольких плоскостях предотвращает солнечные блики и позволяет подобрать положение под любого водителя.
- Соединительные провода входят в комплект поставки.

Все модели Spyder F3

219400749



### ЭЛЕКТРИЧЕСКАЯ РОЗЕТКА

- Обеспечивает возможность зарядки электронных устройств (смартфона, MP3-плеера, аксессуаров с подогревом и т. д.) прямо во время движения\*.
- Два USB-разъема.
- Быстрое подключение.
- Просто установите под сиденьем водителя и пользуйтесь.

\*Во время движения разъем позволяет заряжать устройства только определенных типов.

Все модели Spyder RT 2019 г. и старше, RS, ST, F3, F3-S

219400510 · USB

- Дополнительная розетка 12 В.

Удобно располагается в переднем багажном отделении.

Все модели Spyder RT 2019 г. и старше, все модели Spyder F3

219400366 · 12 В



### РАДИОСИСТЕМА F3-T

- Улучшенный звук: в комплект входят 2 низко- и 2 среднечастотных динамика (4X20 Вт), USB-разъемы, антенна и крепеж.

Spyder F3-T 2017 г., F3 Limited 2016 г.

219400680



## КОЛЕСНЫЕ ДИСКИ

### ХРОМИРОВАННЫЕ КОЛЕСНЫЕ ДИСКИ FAT 6 15"

- Имеют дизайн, аналогичный стандартным дискам Spyder F3, и порошковое покрытие.
- В комплект поставки входят два изделия.

Все модели **Spyder F3 и RT, RS, ST 2013 г. и новее**

■ 219400589 · Хром



### КОЛЕСНЫЕ ДИСКИ BONNEVILLE DISH 15"

- Диски в винтажном стиле, вдохновленные рекордами, поставленными на соленом озере Бонневилль.
- Гайки крепления спрятаны за центральной крышкой.
- В комплект поставки входят два изделия.

Все модели **Spyder F3 и RT, RS, ST 2013 г. и новее**

■ 219400501 · Черный



### КОЛЕСНЫЕ ДИСКИ BLADE MAG 15"

- Однонаправленный дизайн (левый и правый диски не взаимозаменяемы).
- Благодаря запатентованному способу литья вес каждого диска на 1 кг меньше по сравнению со стандартными дисками.
- В комплект поставки входят два изделия.

Все модели **Spyder F3 и RT, RS, ST 2013 г. и новее**

■ 219400465 · Черный



### КОЛЕСНЫЕ ДИСКИ SHAMROCK 15"

- Добавьте индивидуальности своему Cap-Am Spyder.
- Литые, механически обработанные окрашенные колесные.
- В комплект поставки входят два изделия.

Все модели **Spyder F3 и RT, RS, ST 2013 г. и новее**

■ 219400500 · Черный (Deep Black)



### ХРОМИРОВАННЫЙ ЗАДНИЙ КОЛЕСНЫЙ ДИСК

- Шестиспицевый диск с хромированным порошковым покрытием (более износостойкое, чем обычное хромированное покрытие), моноблок (ступица и диск — одно целое).

Все модели **Spyder F3 и RT, RS, ST 2013 г. и новее**

■ 219400574 · Хром



### СЕРВИСНЫЙ КОМПЛЕКТ ДЛЯ КОЛЕСНЫХ ДИСКОВ BLADE MAG 15"

(не показано)

- Сменные лезвия для колесных дисков.

■ 219400542 · Левый · Матовый алюминий

■ 219400543 · Правый · Матовый алюминий

## КРЫЛЬЯ

### УКОРОЧЕННОЕ ЗАДНЕЕ КРЫЛО

- Стильное короткое крыло открывает массивную заднюю шину Spyder F3.
- Допущено к использованию на дорогах общего пользования; крепление регистрационного знака, светодиодная подсветка и необходимый крепеж входят в комплект поставки.
- Крепление соответствует только регистрационным знакам, распространенным на территории Северной Америки.

**Spyder F3, F3-S**

■ 219400597 · Черный (Carbon Black)



### НИЗКОПРОФИЛЬНЫЕ ПЕРЕДНИЕ КРЫЛЬЯ

- Изящно изогнутые стальные крылья с расположенными в передней части светодиодными габаритными огнями.
- Необходимые соединительные провода и крепеж входят в комплект поставки.
- В комплект поставки входят два изделия.
- Светодиодные габаритные огни не соответствуют требованиям ЕС.

Все модели **Spyder RT 2019 г. и старше, RS, ST 2013 г. и новее, все модели Spyder F3 2018 г. и старше**

■ 219400502 · Черный (Carbon Black)





## РЕШЕТКА РАДИАТОРА SUPER SPORT

· Сотовая структура и рассекатель придают трициклу еще более агрессивный внешний вид.

Все модели **Spyder F3**

■ 219400595 · Черный / Красный Cap-Am



## КОМПЛЕКТ УКОРОЧЕННОГО ЗАДНЕГО КРЫЛА\*

- Включает все необходимое для превращения двухместного трицикла в одноместный.
- В комплект поставки входят: заднее крыло, задний фонарь, элементы отделки подножек, крепление регистрационного знака и весь необходимый крепеж.
- Допускается использование стандартных или поставляемых в качестве дополнительного оборудования сидений.
- \* В отличие от стандартного крыла укороченная версия оставляет большую часть заднего колеса открытой. Требования к степени открытости задних колес в различных регионах могут отличаться. Помните о необходимости соблюдать все соответствующие законодательные акты и нормативные требования.

**Spyder F3, F3-S**

- 219400745 · Черный
- 219400745 · Черный · Европа · Соответствует требованиям ЕС (не включает заднее крыло и крепление регистрационного знака).



Боббер — это особая концепция мотоцикла, суть которой заключается в облегчении байка за счет демонтажа или замены лишних деталей корпуса и обрезания заднего крыла.

## КРЫШКА ШКИВА

- Оригинальная хромированная крышка устанавливается вместо стандартной пластиковой крышки КОМ (приводного шкива).

Все модели **Spyder F3**

■ 219400557 · Хром



## КОМПЛЕКТ НАКЛАДОК ДЛЯ РАМЫ

- Придают раме вашего трицикла более выразительный внешний вид.
- В комплекте 4 накладки.

Все модели **Spyder F3**

■ 219400555 · Хром



## КРЫШКА ГЛАВНОГО ТОРМОЗНОГО ЦИЛИНДРА

- Оригинальная хромированная крышка устанавливается вместо стандартной пластиковой крышки главного тормозного цилиндра.

Все модели **Spyder F3**

■ 219400559 · Хром



## ЗАГЛУШКИ РУКОЯТОК РУЛЯ

- В комплект поставки входят два изделия.

Все модели **Spyder**

■ 219400702 · Хром





## ПОДСВЕТКА

- Придает уникальный, легкоузнаваемый внешний вид.
- Включается автоматически: нажимать выключатель не требуется.
- В комплект поставки входят необходимые соединительные провода и элементы крепежа для моделей Spyder F3 2016 г. и новее.
- Не соответствует требованиям ЕС.

**Все модели Spyder F3**

219400895 · Белый

## ПОДСВЕТКА — КОМПЛЕКТ ПЕРЕХОДНИКА ДЛЯ МОДЕЛЕЙ 2015 ГОДА

(не показано)

- Провода для установки подсветки (219400895) на моделях 2015 года.
- Автоматическое включение подсветки при запуске двигателя.
- Светодиодная подсветка.

**Spyder F3 2015 г., F3-S 2015 г.**

219400636



## НАКЛЕЙКИ

### НАБОР НАКЛЕЕК НА КАПОТ

- Сделайте свой Can-Am Spyder F3 неповторимым.

**Все модели Spyder F3**

- 219400711 · Красный (Can-Am Red)
- 219400714 · Белый (Gloss White)
- 219400713 · Черный (Matte Black)
- 219400712 · Серебристый (Satin Silver)



### КОМПЛЕКТ НАКЛЕЕК ДЛЯ ОБТЕКАТЕЛЯ ОДНОМЕСТНОГО СИДЕНЬЯ F3

- Высококачественные наклейки сочетаются с наклейками на капоте.

**Spyder F3, F3-S**

- 219400661 · Красный (Can-Am Red)
- 219400662 · Белый (Gloss White)
- 219400663 · Черный (Matte Black)
- 219400664 · Серебристый (Satin Silver)



### КОМПЛЕКТ НАКЛЕЕК НА ЗАДНЕЕ КРЫЛО

- Высококачественные наклейки сочетаются с наклейками на капоте.

**Spyder F3-T, F3 Limited 2016 г.**

- 219400665 · Красный (Can-Am Red)
- 219400666 · Белый (Gloss White)
- 219400667 · Черный (Matte Black)
- 219400668 · Серебристый (Satin Silver)



## ПЕРЕДНИЕ РЕГУЛИРУЕМЫЕ АМОРТИЗАТОРЫ FOX

- Амортизаторы с регулировкой предварительного натяжения и внешним регулировочным элементом, позволяющим изменять характеристики хода отбоя в широком диапазоне, предлагают безграничные возможности для настройки трицикла в соответствии с вашим стилем вождения.
- Будь то неспешная прогулка или динамичное прохождение любимой извилистой дороги, эти амортизаторы обеспечат превосходные ходовые характеристики, высокий уровень комфорта и отличную управляемость.

**Spyder F3-T, F3 Limited**

219400733



Амортизаторы Fox<sup>1</sup> лидируют в отрасли высокотехнологичных амортизаторов и спортивных подвесок уже на протяжении 30 лет.

## ЗАДНИЙ РЕГУЛИРУЕМЫЙ АМОРТИЗАТОР FOX

- Задний амортизатор FOX Factory Series предлагает широкие возможности для настройки вашего трицикла.
- Легкий и надежный амортизатор с корпусом из анодированного алюминия 6061-T6 обладает выдающимися эксплуатационными характеристиками.

**Spyder F3, F3-S**

219400734



## ПЕРЕДНИЕ АМОРТИЗАТОРЫ FOX FACTORY СЕРИИ 1.5 PODIUM R

- Амортизаторы PODIUM R с регулировкой предварительного натяжения пружины и внешним регулировочным элементом, позволяющим изменять характеристики хода отбоя в широком диапазоне, предлагают безграничные возможности для настройки трицикла в соответствии с вашим стилем вождения.
- Будь то неспешная прогулка или динамичное прохождение любимой извилистой дороги, амортизаторы PODIUM R обеспечат превосходные ходовые характеристики, высокий уровень комфорта и отличную управляемость.

**Spyder F3, F3-S**

219400515



## КОМПЛЕКТ ЗАДНЕЙ ПОДВЕСКИ С АВТОМАТИЧЕСКОЙ РЕГУЛИРОВКОЙ

- Автоматическая пневматическая подвеска гарантирует плавное и комфортное движение.
- В комплект поставки входит пневматический компрессор и все необходимые элементы крепежа.

**Spyder F3-T, F3 Limited**

219400738

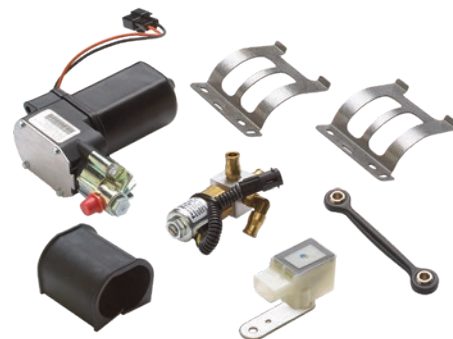

## ЗАДНИЙ АМОРТИЗАТОР FOX FACTORY 2.0 PODIUM RC2

- Безграничные возможности для точной регулировки.
- Анодированный корпус из высокопрочного алюминиевого сплава и вынесенный алюминиевый резервуар делают амортизатор PODIUM RC2 легким, надежным и эффективным.

**Spyder F3, F3-S**

219400577



## ЗАДНИЙ АМОРТИЗАТОР ДЛЯ КРАТКОВРЕМЕННОЙ ЭКСПЛУАТАЦИИ ТРИЦИКЛА В ДВУХМЕСТНОМ РЕЖИМЕ

- Разработан для непродолжительных поездок на трицикле вдвоем.

**Spyder F3, F3-S**

219400739



# ГЛУШИТЕЛИ



Компания АкраповиѢ была основана в 1990 году словенским гонщиком Игорем Акраповичем, который в период своей спортивной карьеры обнаружил заметную нехватку на рынке высококачественных систем выпуска отработавших газов.

## ГЛУШИТЕЛЬ АКРАПОВИѢ: ГЛАВНЫЕ ОСОБЕННОСТИ

- Более глубокий и басовитый звук по сравнению со стандартным глушителем.
- Соответствует наиболее жестким стандартам (EPA, CARB и EC).
- Отвечает всем требованиям условий гарантийного обслуживания трицикла.
- Простая установка.
- Совместим со всеми оригинальными аксессуарами BRP.

### ГЛУШИТЕЛЬ АКРАПОВИѢ SINISTER

- Эксклюзивное решение для Cap-Am с тремя выпускными отверстиями.
- Изготовлен из нержавеющей стали с дерзким черным покрытием.
- Уникальное фирменное звучание АкраповиѢ.
- Можно заказать комплект замены теплового экрана глушителя АкраповиѢ Sinister (219400766).
- Не сертифицирован по стандарту AS.

**Spyder F3, F3-S**

■ 219400701 · Черный



### ПРЯМОЙ ГЛУШИТЕЛЬ АКРАПОВИѢ STRAIGHT SHOT

- Корпус глушителя из хромированной нержавеющей стали с тепловыми экранами.
- Не сертифицирован по стандарту AS.

**Spyder F3, F3-S 2015 г. и новее (Европа: только модели 2015–2017 гг.)**

■ 219400514 · Хром



### ГЛУШИТЕЛЬ АКРАПОВИѢ SPORT TOURING 3C

- Оцените глубокий резонирующий звук глушителя АкраповиѢ.
- Конструкция из титана и углеродного волокна на 55 % легче стандартной модели и соответствует самым строгим стандартам.
- Не сертифицирован по стандарту AS.

**Spyder F3-T, F3 Limited, RT 2015 г. и новее**

■ 219400650 · Титан · Канада / США  
 ■ 219400838 · Титан · Другие страны



### КОМПЛЕКТ ЗАМЕНЫ ТЕПЛОЗАЩИТНОГО ЭКРАНА ДЛЯ ГЛУШИТЕЛЯ АКРАПОВИѢ

(не показано)

**Spyder F3, F3-S (сервисный комплект)**

219400766

# ЧЕХЛЫ

## ЧЕХОЛ ДЛЯ ТРАНСПОРТИРОВКИ F3 LIMITED

- Изготовлен из прочной, полностью водонепроницаемой, дышащей полиэфирной ткани плотностью 300 ден.
- Простая система креплений надежно удерживает чехол на месте при любых условиях транспортировки.
- Чехол имеет защитную вставку в области выхлопной трубы и фланелевую подкладку в области ветрового стекла для защиты от царапин.
- Допускается использование с любыми установленными сиденьями (со спинками или без), подлокотниками пассажира, ветровыми стеклами и верхним кофром.

**Spyder F3-T (с верхним кофром),  
F3 Limited 2017 г. и новее**

■ 219400768 · Черный



## ЧЕХОЛ ДЛЯ ТРАНСПОРТИРОВКИ F3-T

- Изготовлен из прочной, полностью водонепроницаемой, дышащей полиэфирной ткани плотностью 300 ден.
- Простая система креплений надежно удерживает чехол на месте при любых условиях транспортировки.
- Чехол имеет защитную вставку в области выхлопной трубы и фланелевую подкладку в области ветрового стекла для защиты от царапин.
- Допускается использование с любыми установленными сиденьями (со спинками или без), подлокотниками пассажира и ветровыми стеклами.
- Установка верхнего кофра не предполагается.

**Spyder F3-T, F3 Limited 2016 г.**

■ 219400751 · Черный



## ЧЕХОЛ ДЛЯ ХРАНЕНИЯ ВНЕ ПОМЕЩЕНИЯ

- Прочный чехол из полиэфирной ткани плотностью 100 ден пропитан специальным составом для защиты от солнечного света и плесени.
- Мягкая внутренняя подкладка защищает ветровые стекла разных конфигураций вплоть до модели Tall Boy (219400596).
- Может использоваться на F3-T с установленными или снятыми спинками сидений водителя и пассажира.
- Также может использоваться со всеми ветровыми стеклами для F3.
- Не может использоваться с подлокотниками пассажира (219400726).

**Spyder F3-T, F3 Limited 2016 г.**

■ 219400603 · Черный



## ЧЕХОЛ ДЛЯ ХРАНЕНИЯ ВНЕ ПОМЕЩЕНИЯ

- Прочный чехол из полиэфирной ткани плотностью 100 ден пропитан специальным составом для защиты от солнечного света и плесени.
- Мягкая внутренняя подкладка защищает ветровое стекло.
- Удобен в уходе.

**Spyder F3, F3-S**

■ 219400495 · Черный



## ДОРОЖНОЙ ЧЕХОЛ

- Защищает внешние поверхности вашего трицикла.
- Занимает мало места в переднем багажном отделении.
- Легко надевается и снимается.

**Spyder F3, F3-S**

■ 219400496 · Черный



## ДОРОЖНОЙ ЧЕХОЛ

- Начните утреннюю поездку с сухим и чистым сиденьем.
- Защищает внешние поверхности трицикла, удобно хранить в переднем багажном отделении, занимает мало места, что делает дорожный чехол отличным аксессуаром для дальних поездок.

**Spyder F3-T, F3 Limited 2016 г.**

■ 219400604 · Черный



## ДОЖДЕВИК ДЛЯ СИДЕНЬЯ ВОДИТЕЛЯ

- Полностью защищает сиденье водителя от попадания воды.
- Совместим с любыми сиденьями.
- Может использоваться с установленной спинкой сиденья водителя.
- Быстро устанавливается и снимается.

**Все модели Spyder F3**

■ 219400648 · Черный



## ДОЖДЕВИК ДЛЯ СИДЕНЬЯ ПАССАЖИРА

- Полностью защищает сиденье пассажира от попадания воды.
- Совместим с любыми сиденьями.
- Может использоваться со спинкой сиденья пассажира и поручнями для пассажира.
- Быстро устанавливается и снимается.

**Spyder F3, F3-S и F3-T  
со стандартным сиденьем,  
а также сиденьями  
Coast-to-coast и Cannonball**

■ 219400649 · Черный





# SPYDER RT



SPYDER RT

**ТЕХНИЧЕСКИЕ  
ХАРАКТЕРИСТИКИ**
**CAN-AM SPYDER RT**

Технические характеристики	CAN-AM SPYDER RT	
	Spyder RT	Spyder RT Limited
Доступные цвета	Серый металлик (Chalk Grey Metallic)	Серый металлик (Asphalt Grey Metallic) Красный металлик (Deep Marsala Red Metallic) Синий металлик (Petrol Blue Metallic)
Модель	<b>Spyder RT</b>	<b>Spyder RT Limited</b>
Двигатель	Двигатель Rotax 1330 ACE, рядный, 3-цилиндровый, с жидкостным охлаждением, электронной системой впрыска топлива и управления дроссельной заслонкой	Двигатель Rotax 1330 ACE, рядный, 3-цилиндровый, с жидкостным охлаждением, электронной системой впрыска топлива и управления дроссельной заслонкой
Мощность	115 л. с. (86 кВт) при 7250 об/мин	115 л. с. (86 кВт) при 7250 об/мин
Крутящий момент	130,1 Н·м при 5000 об/мин	130,1 Н·м при 5000 об/мин
Трансмиссия	6-ступенчатая полуавтоматическая с передачей заднего хода (SE6)	6-ступенчатая полуавтоматическая с передачей заднего хода (SE6)
Передняя подвеска	Амортизаторы SACHS Big-Bore	Амортизаторы SACHS Big-Bore
Задняя подвеска	Амортизатор SACHS с автоматической пневматической регулировкой предварительного натяжения	Амортизатор SACHS с автоматической пневматической регулировкой предварительного натяжения
Размеры (Д × Ш × В)	2777 × 1554 × 1464 мм	2833 × 1554 × 1464 мм
Колесная база	1714 мм	1714 мм
Высота по седлу	755 мм	755 мм
Емкость топливного бака	26,5 л	26,5 л
Вместимость вещевых отделений	117 л	177 л
Стандартные функции	Светодиодные фары Premium Увеличенные подножки водителя Регулируемые подножки для пассажира Комфортное сиденье премиум-класса с поддержкой поясницы Аудиосистема BRP с 4 динамиками Ручьяки руля с обогревом Большой панорамный цветной ЖК-дисплей с диагональю 7,8" и системой BRP Connect Панель управления звуком Перчаточный ящик с USB-портом Электронный круиз-контроль Интегрированные жесткие боковые кофры	Светодиодные фары Premium Увеличенные подножки водителя Регулируемые подножки для пассажира Комфортное сиденье премиум-класса серии Limited с поддержкой поясницы Аудиосистема BRP Premium с 6 динамиками Большой панорамный цветной ЖК-дисплей с диагональю 7,8" и системой BRP Connect Панель управления звуком Перчаточный ящик с USB-портом Электронный круиз-контроль Интегрированные жесткие боковые кофры Регулируемое электрическое ветровое стекло с памятью Декоративные детали и элементы в хромированном или темном исполнении (только красный металлик Deep Marsala Red) Передний багажник с подсветкой и внутренней вставкой Ручьяки руля и сиденья водителя и пассажира с обогревом Верхний кофр LinQ с встроенной спинкой сиденья пассажира Задняя пневматическая подвеска с автоматической регулировкой

Некоторые представленные модели могут быть недоступны или не сертифицированы в вашем регионе.  
Для получения актуальной информации обратитесь к своему дилеру BRP.

Вдохновитесь нашими версиями Can-Am Spyder и воплотите в реальность свой собственный трицикл! Каким он будет?

# SPYDER RT ИСТОЧНИК ВДОХНОВЕНИЯ



- |   |           |   |   |           |                                 |
|---|-----------|---|---|-----------|---------------------------------|
| 1 | 219400973 | БАГАЖНАЯ ПЛОЩАДКА RT LinQ               | 4 | 219400972 | КОМФОРТНОЕ СИДЕНЬЕ С ПОДОГРЕВОМ |
| 2 | 219400964 | КОФР-ХОЛОДИЛЬНИК С КРЕПЛЕНИЯМИ LinQ     | 5 | 219400500 | КОЛЕСНЫЕ ДИСКИ SHAMPOCK         |
| 3 | 219400956 | РЕГУЛИРУЕМОЕ СПОРТИВНОЕ ВЕТРОВОЕ СТЕКЛО |   |           |                                 |

# SPYDER RT LIMITED ИСТОЧНИК ВДОХНОВЕНИЯ



- |          |           |   |          |           |  |
|----------|-----------|---|----------|-----------|--|
| <b>1</b> | 219400993 | <b>РЕГУЛИРУЕМОЕ ВЕТРОВОЕ СТЕКЛО<br/>С ВЕНТИЛЯЦИЕЙ ДЛЯ ТУРИСТИЧЕСКИХ МОДЕЛЕЙ</b> | <b>5</b> | 219400167 | <b>ПОЛУЖЕСТКАЯ СУМКА ДЛЯ ПЕРЕДНЕГО БАГАЖНИКА<br/>(не показано)</b> |
| <b>2</b> | 219400957 | <b>РЕГУЛИРУЕМАЯ СПИНКА СИДЕНЬЯ ВОДИТЕЛЯ</b>                                     | <b>6</b> | 219400172 | <b>МЯГКИЕ БАГАЖНЫЕ СУМКИ ДЛЯ БОКОВЫХ КОФРОВ<br/>(не показано)</b>  |
| <b>3</b> | 219400743 | <b>БАГАЖНАЯ ПЛОЩАДКА ДЛЯ ВЕРХНЕГО КОФРА</b>                                     | <b>7</b> | 219400748 | <b>СУМКА ДЛЯ ВЕРХНЕГО КОФРА<br/>(не показано)</b>                  |
| <b>4</b> | 219400958 | <b>ПОДЛОКОТНИКИ ПАССАЖИРА</b>   |          |           |  |

# РУЛИ



## РУЛЬ, РЕГУЛИРУЕМЫЙ В ТРЕХ НАПРАВЛЕНИЯХ:

- Революционная конструкция этого руля помогает уменьшить усталость водителя в пути благодаря безграничным возможностям регулировки.
- Предусмотрена возможность регулировки руля по высоте, ширине и вылету.
- Левая и правая переключатели соединены вместе и при регулировке поворачиваются одновременно.
- Простая система регулировки при помощи шестигранного ключа.
- Руль устанавливается на стандартную рулевую колонку с использованием тех же рукояток, пультов управления, комплектов проводов и троса сцепления.

**Spyder RT 2019 г. и старше**

219400344



Предусмотрена возможность регулировки руля по высоте, ширине и вылету.

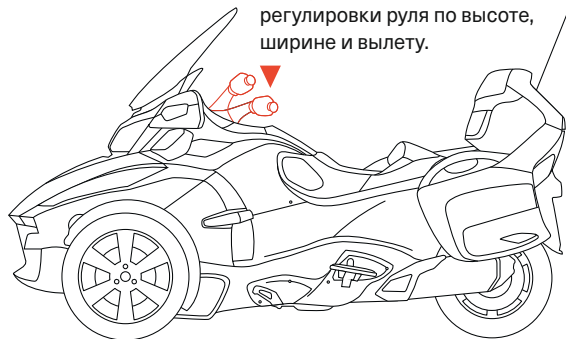

Левая и правая части руля соединены между собой и перемещаются одновременно.

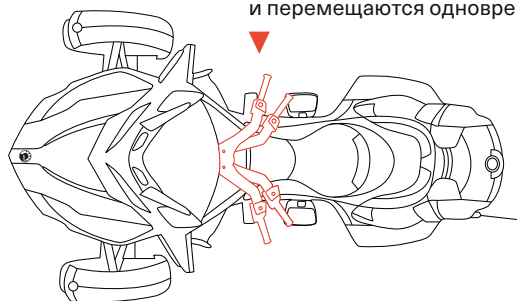

## ВЫНЕСЕННЫЙ НАЗАД РУЛЬ

- Входит в систему UFit.
- Идеально подойдет для невысоких водителей и положений подножек 1 или 2.

**Spyder RT 2020 г. и новее**

■ 219400909 · Черный (Carbon Black)



## ВЫНЕСЕННЫЙ ВПЕРЕД РУЛЬ

- Входит в систему UFit.
- Благодаря особой конструкции руля тело водителя наклонено вперед, ближе к консоли.
- Идеально подходит для высоких водителей при положениях подножек 4 или 5.

**Spyder RT 2020 г. и новее**

■ 219400910 · Черный (Carbon Black)



# НАПРАВЛЯЮЩИЙ РОЛИК

## СЕРВИСНЫЙ КОМПЛЕКТ ДЛЯ НАПРАВЛЯЮЩЕГО РОЛИКА RT

(не показано)

- Повышает уровень комфорта во время движения, снижая вибрации приводного ремня.

**Spyder RT 2014–2019 гг.**

219800419

# СИДЕНЬЯ И СПИНКИ

## Новинка КОМФОРТНОЕ СИДЕНЬЕ

- Дополнительная набивка в стратегических зонах и слой пены с эффектом памяти делают это сиденье исключительно удобным.
- Приподнятое сиденье пассажира позволит вашему попутчику всю дорогу наслаждаться прекрасными видами.

Spyder RT 2020 г. и новее

219400971



## КОМФОРТНОЕ СИДЕНЬЕ С ПОДОГРЕВОМ

- Все преимущества комфортного сиденья, помноженные на встроенную функцию подогрева.
- Предусмотрено две настройки подогрева отдельно для водителя и пассажира: катаетесь в прохладную погоду, не испытывая никаких неудобств.

Spyder RT 2020 г. и новее

219400972



## Новинка СИДЕНЬЕ ВОДИТЕЛЯ С ПОДОГРЕВОМ

- Это сиденье по внешнему дизайну полностью совпадает с нашей стандартной высококачественной моделью, но дополнительно оснащено системой подогрева.
- Даже когда температура будет падать, сидеть на этом кресле по-прежнему будет тепло и уютно.
- Входит в стандартную комплектацию моделей RT Limited.

Spyder RT 2020 г. и новее

219401044



## Новинка СИДЕНЬЕ ПАССАЖИРА С ПОДОГРЕВОМ

- Сиденье пассажира с подогревом обеспечивает непревзойденный уровень комфорта: поддавайтесь зову дороги даже в холодные дни и путешествуйте в тепле.
- Входит в стандартную комплектацию моделей RT Limited.

Spyder RT 2020 г. и новее

219401045

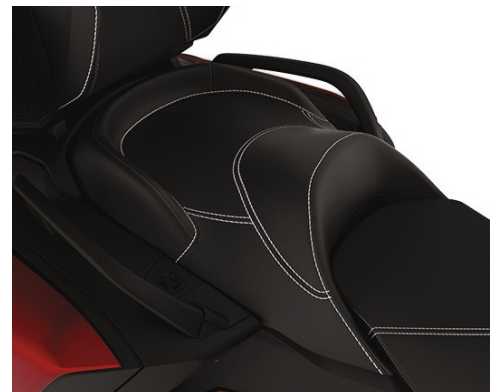

## КОМФОРТНОЕ СИДЕНЬЕ

- Комфорт премиум-класса с поддержкой поясницы
- Более просторное сиденье повышает удобство в дальних поездках.
- Предусмотрена возможность установки спинки сиденья водителя.
- Превосходно подходит для водителей высокого роста.

Все модели Spyder RT 2019 г. и старше

219400457



Смещение водительского сиденья назад всего на 50 мм позволяет снять нагрузку с коленей и верхней части тела.

## КОМФОРТНОЕ СИДЕНЬЕ С ПОДОГРЕВОМ

- Комфортное сиденье с подогревом и возможностью установки спинки водителя.
- Водитель и пассажир могут выбрать интенсивность подогрева по собственным предпочтениям.
- Две настройки подогрева.
- Включаются со стандартного пульта на ручьятках пассажира и водителя.

Все модели Spyder RT 2019 г. и старше

219400398



## РЕГУЛИРУЕМАЯ СПИНКА СИДЕНЬЯ ВОДИТЕЛЯ

- Регулировка угла наклона в соответствии с вашим стилем вождения.
- Откидывается вперед, облегчая посадку пассажира.

### Подходит к стандартным сиденьям водителя

- Уникальная конструкция позволяет за считанные секунды установить спинку на любое стандартное сиденье водителя Spyder RT без каких-либо доработок.

**Spyder RT 2014–2019 гг., RT 2013 г. и старше со стандартными сиденьями 2014 г. и новее**

219400679

### Подходит к комфортным сиденьям

- Уникальная конструкция позволяет устанавливать спинку за считанные секунды на комфортные сиденья Spyder RT без каких-либо доработок.

**Подходит к комфортному сиденью (219400457).  
Подходит к комфортному сиденью с подогревом (219400398)**

219400689



## КОМПЛЕКТ ДЛЯ МОДЕРНИЗАЦИИ РЕГУЛИРУЕМОЙ СПИНКИ СИДЕНЬЯ ВОДИТЕЛЯ

- Комплект позволяет регулировать наклон спинок сидений водителя моделей предыдущего поколения (219400358, 219400479, 219400480, 219400481).

### Подходит к стандартным сиденьям водителя

219400682

- Комплект позволяет регулировать наклон спинок сидений водителя моделей предыдущего поколения (219400478, 219400488, 219400489, 219400490).

### Подходит к комфортным сиденьям

219400683



## Новинка РЕГУЛИРУЕМАЯ СПИНКА СИДЕНЬЯ ВОДИТЕЛЯ

- Эта регулируемая спинка складывается, облегчая посадку на трицикл и обеспечивая комфорт как в коротких, так и долгих поездках.
- Изящный профилированный дизайн увеличивает доступное пространство пассажира.
- Спинка фиксируется на замок, поэтому всегда будет там, где вы ее оставили.
- Подходит к комфортному сиденью (219400971), комфортному сиденью с подогревом (219400972) и сиденью водителя с подогревом (219401044).

**Spyder RT 2020 г. и новее**

219400957



## Новинка СПИНКА СИДЕНЬЯ Пассажира LINQ

- Быстро устанавливается на стойку LinQ и позволяет пассажиру наслаждаться скоростью в исключительном комфорте.
- Полностью совместима с подлокотниками пассажира (219400958).
- Для установки требуется багажная площадка RT LinQ (219400973).

**Spyder RT 2020 г. и новее**

219400967



## Новинка ПОДЛОКОТНИКИ Пассажира

- В любой поездке эти регулируемые по горизонтали и вертикали подлокотники обеспечивают оптимальный комфорт для вашего компаньона.
- Мгновенно устанавливаются и открываются наружу, позволяя без проблем сесть на трицикл.
- Несовместимы с задней панелью RT.

**Spyder RT 2020 г. и новее**

219400958



## ПОДЛОКОТНИКИ Пассажира

- Высочайший уровень комфорта для пассажира в поездках на любое расстояние.
- Поднимаются вверх, что облегчает посадку и высадку пассажира.
- Стилистическое оформление полностью соответствует дизайну Cap-Am Spyder.
- Не мешают пассажиру держаться за поручни, что повышает безопасность поездки.

**Все модели Spyder RT 2019 г. и старше**

219400839





## Новинка РЕГУЛИРУЕМОЕ ВЕТРОВОЕ СТЕКЛО С ВЕНТИЛЯЦИЕЙ ДЛЯ ТУРИСТИЧЕСКИХ МОДЕЛЕЙ

- Идеально подходит для водителей высокого роста, а также для тех, кто хочет наслаждаться скоростью без порывов ветра.
- Прочный прозрачный поликарбонат толщиной 4,5 мм устойчив к царапинам. Это исполнение почти на 7 см выше стандартной модели. Благодаря этому основной поток воздуха проходит над головой водителя и пассажира, что снижает аэродинамические вибрации и уровень шума.
- Вентиляционные отверстия обеспечивают плавное регулирование воздушного потока.
- Тонировка пропускает 75 % света.
- Высота 68 см.

**Spyder RT 2020 г. и новее**  
219400993



## Новинка РЕГУЛИРУЕМОЕ СПОРТИВНОЕ ВЕТРОВОЕ СТЕКЛО

- Прдемонстрируйте напористый характер вашего Can-Am Spyder всем окружающим.
- Низкопрофильное спортивное ветрозащитное стекло из прочного поликарбоната великолепно подходит для активной езды.
- Спортивный внешний вид и незабываемые ощущения во время поездки.
- Тонировка пропускает 75 % света.
- Высота 35 см.

**Spyder RT 2020 г. и новее**  
219400956





### РЕГУЛИРУЕМОЕ ВЕТРОВОЕ СТЕКЛО С ВЕНТИЛЯЦИЕЙ

- Регулирует поток воздуха перед водителем.
- Встроенная регулируемая решетка позволяет легко менять положение горизонтальных ламелей, полностью открывать/закрывать их.

Все модели Spyder RT 2019 г. и старше

64 см  
 ■ 219400435 · Прозрачное с хромированными элементами

58 см  
 ■ 219400360 · Прозрачное с хромированными элементами

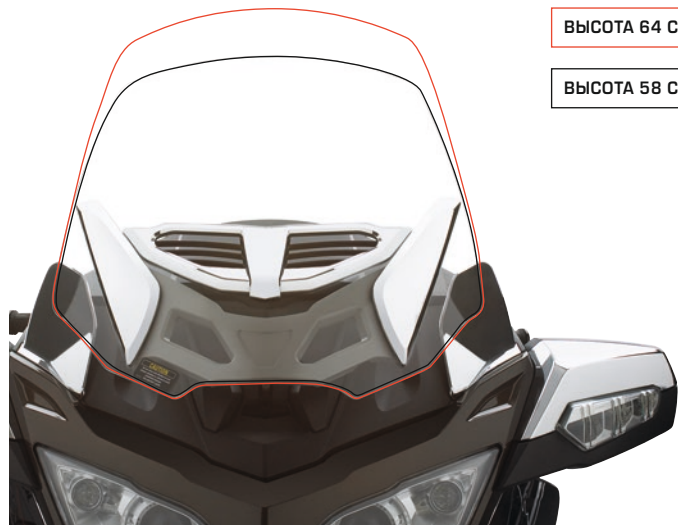

ВЫСОТА 64 СМ

ВЫСОТА 58 СМ

### ВЕТРОВОЕ СТЕКЛО ДЛЯ ТУРИСТИЧЕСКИХ МОДЕЛЕЙ

- Ниже и уже, чем стандартное ветровое стекло Spyder RT, для водителей, которые не хотят полностью закрываться от ветра.

Все модели Spyder RT 2019 г. и старше

64 см  
 219800199

58 см  
 219400243

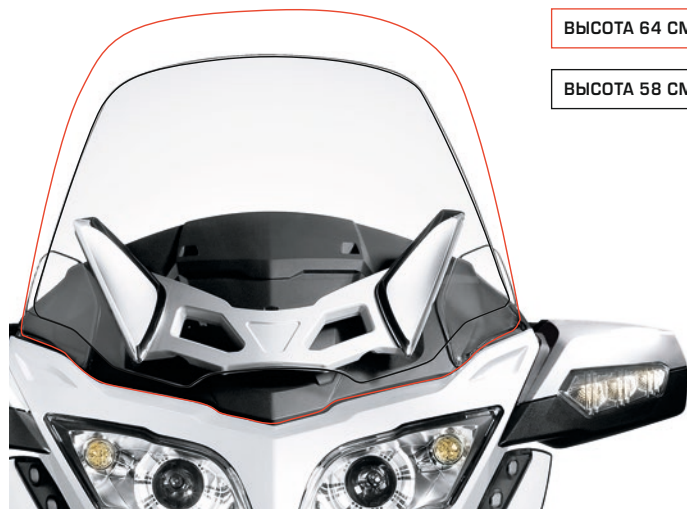

ВЫСОТА 64 СМ

ВЫСОТА 58 СМ

### РЕГУЛИРУЕМЫЕ БОКОВЫЕ ВОЗДУШНЫЕ ДЕФЛЕКТОРЫ

- Регулируют потоки воздуха вокруг водителя и пассажира.
- 3 положения на выбор (закрытое, параллельное и обратное).
- Удобная регулировка без использования инструмента.

Все модели Spyder RT 2019 г. и старше

□ 219400362 · Прозрачные

Все модели Spyder RT 2019 г. и старше

■ 219400413 · Хром



### РЕГУЛИРУЕМЫЕ БОКОВЫЕ ВОЗДУШНЫЕ ДЕФЛЕКТОРЫ НА 3 ПОЛОЖЕНИЯ

ЗАКРЫТОЕ ПОЛОЖЕНИЕ

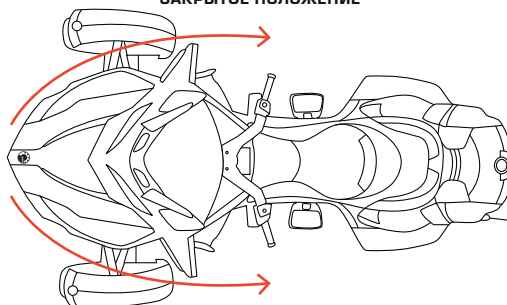

ПАРАЛЛЕЛЬНОЕ ПОЛОЖЕНИЕ

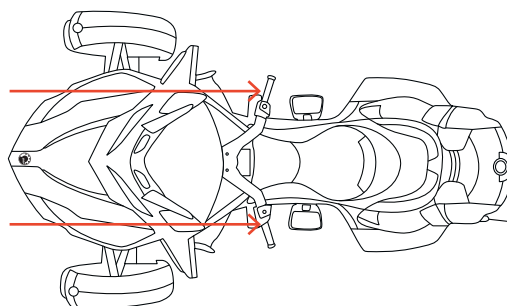

ОБРАТНОЕ ПОЛОЖЕНИЕ

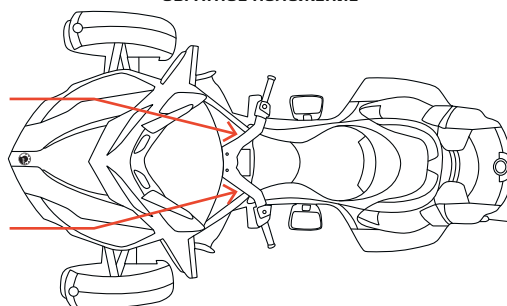

# РЕШЕНИЯ ДЛЯ ПЕРЕВОЗКИ ГРУЗА

## Новинка КОФР-ХОЛОДИЛЬНИК LINQ

- Универсальный дорожный кофр-холодильник LinQ, изготовленный методом центробежной формовки, поддерживает нужную температуру напитков и продуктов.
- Утоляйте жажду и голод в дальней дороге: в кофре объемом 16 л поместятся все любимые перекусы и напитки.
- Для установки требуется багажная площадка RT LinQ (219400973).

**Spyder RT 2020 г. и новее**

219400964



## Новинка СПОРТИВНАЯ СУМКА LINQ

- Объем 17 л и погодозащищенная конструкция позволяет взять с собой все необходимые предметы.
- Идеальное место для хранения кошелька, бутылок с водой, смартфонов и курток.
- Оборудовано прочным жестким дном и полужестким верхом.
- Для установки требуется багажная площадка RT LinQ (219400973).

**Spyder RT 2020 г. и новее**

860201678



## Новинка СУМКА НА ТОННЕЛЬ LINQ SR21

- Вместительная полужесткая раскладная сумка на тоннель объемом 21 л с креплениями LinQ быстро устанавливается и снимается без инструментов.
- Для установки требуется багажная площадка RT LinQ (219400973).

**Spyder RT 2020 г. и новее**

860201740



## Новинка ВОДОНЕПРОНИЦАЕМАЯ СУМКА LINQ

- Полностью влагозащищенная конструкция и объем 40 л для надежного хранения всех незаменимых в дороге вещей.
- Крышка «ролл-топ» сохраняет снаряжение от непогоды, а прочная опора из жесткого пластика и днище с вспененным покрытием обеспечивают длительную защиту в долгом путешествии.
- Встроенная ручка облегчает переноску сумки.
- В комплект входят 2 основания багажной площадки LinQ.
- Для установки требуется багажная площадка RT LinQ (219400973).

**Spyder RT 2020 г. и новее**

715002875



## Новинка БАГАЖНАЯ ПЛОЩАДКА RT LINQ

- Расширьте возможности своего Can-Am Spyder RT с помощью удобной функциональной багажной площадки RT LinQ.
- Благодаря надежным защелкам она отлично подходит для хранения разнообразных аксессуаров BRP LinQ 16".
- Устанавливается за считанные минуты и без инструментов.
- Заменяет стандартный верхний кофр на моделях RT Limited.

**Spyder RT 2020 г. и новее**

219400973



## Новинка КРЕПЛЕНИЯ ДЛЯ ИНСТРУМЕНТА LINQ

- Крепления для инструмента — еще одно доказательство потрясающей гибкости системы LinQ!
- Инновационная поворотная защелка позволяет надежно фиксировать различные предметы, например, инструменты или удочки, в разных положениях.
- В комплект поставки входят два изделия.
- Для установки требуется багажная площадка RT LinQ (219400973).

**Spyder RT 2020 г. и новее**

715003059



## Новинка ЗАДНЯЯ ПАНЕЛЬ RT

- Верхняя задняя панель закрывает зону, обычно занимаемую верхним кофром, сохраняя плавные линии и спортивный вид вашей трицикла.
- Не совместима с подлокотниками пассажира (219400958).
- Входит в стандартную комплектацию базовой модели.

**Spyder RT Limited 2020 г. и новее**

- 219401076 · Серый (Asphalt Grey)
- 219401012 · Серый металл (Chalk Metallic)
- 219401014 · Красный (Deer Marsala)
- 219401013 · Синий металл (Petrol Metallic)



## Новинка ВЕРХНИЙ КОФР RT

- Невероятно вместительное багажное отделение на 177 л: возьмите с собой все, что нужно для незабываемой поездки.
- Эта новейшая модель стала на 22 л больше, а благодаря большому отверстию теперь в нее легко поместится два шлема!
- Кроме того, он оснащен специальным USB-портом для зарядки устройств.
- Входит в стандартную комплектацию моделей RT Limited.

**Spyder RT 2020 г. и новее**

219400512

219400699 · Европа



**ПОЛУЖЕСТКИЕ СУМКИ  
ДЛЯ БОКОВЫХ КОФРОВ**

- Стильные дорожные сумки высокого качества, размеры которых идеально соответствуют боковым кофрам.
- Складная ручка и плечевой ремень обеспечивают удобство при переноске.
- Вшитые петли позволяют легко вынимать сумку из багажного отделения.
- В комплект поставки входят два изделия.

**Все модели Spyder RT**

219400169

**СУМКА  
ДЛЯ ВЕРХНЕГО КОФРА**

- Позволяет максимально эффективно использовать полезный объем верхнего кофра.
- Оснащается ручкой и плечевым ремнем для переноски.

**Spyder F3-T с верхним кофром,  
F3 Limited 2017 г., RT 2020 г. и новее**

219400748

**МЯГКИЕ БАГАЖНЫЕ СУМКИ  
ДЛЯ БОКОВЫХ КОФРОВ**

- Мягкие дорожные сумки позволяют максимально эффективно использовать пространство боковых кофров Spyder RT.
- Ручка для удобства переноски.
- В комплект поставки входят два изделия.

**Все модели Spyder RT**

219400172

**ПОЛУЖЕСТКАЯ СУМКА  
ВЕРХНЕГО КОФРА**

- Стильная дорожная сумка высокого качества, размеры которой идеально соответствуют размерам верхнего кофра.
- Складная ручка для удобства при переноске.
- Вшитые петли позволяют легко вынимать сумку из багажного отделения.

**Все модели Spyder RT 2019 г. и старше**

219400168

**СУМКА ДЛЯ ШЛЕМА**

- Простое решение для хранения шлема.
- Надежно защищена от проникновения воды.
- Оснащена эластичными шнурами для крепления к сиденью.
- Трос для защиты от кражи.

**Все модели Spyder RT 2019 г. и старше,  
все модели Spyder F3**

219400850

**ОРГАНИЗЕР  
ДЛЯ ПЕРЕДНЕГО  
БАГАЖНИКА**

- Фетровый вкладыш обеспечивает максимальную функциональность переднего багажного отделения.
- Имеет множество карманов.
- Входит в стандартную комплектацию Spyder RT Limited 2020.

**Модели Spyder RT 2013–2019 гг.**

219400368

**Все модели Spyder RT 2020 г. и новее**

219401047

**ЗЕРКАЛО  
ВЕРХНЕГО КОФРА**

- Устанавливается под крышкой верхнего кофра.
- Можно сложить и закрыть, когда не используется.
- Обеспечивает небольшое пространство для хранения мелких предметов в крышке верхнего кофра.

**Все модели Spyder RT 2019 г.  
и старше**

219400321

**ПОЛУЖЕСТКАЯ  
СУМКА  
ДЛЯ ПЕРЕДНЕГО  
БАГАЖНИКА**

- Дорожная сумка на колесиках позволяет максимально эффективно использовать пространство переднего багажника.
- Может использоваться в качестве ручной клади при перелетах.

**Все модели Spyder RT**

219400167

**ПОЛКА ДЛЯ ВЕРХНЕГО КОФРА**

- Эффективно организует пространство внутри верхнего кофра.
- Два углубления для электронных устройств и аксессуаров.
- Можно наклонить для удобного доступа к нижней части багажного отделения.

**Все модели Spyder RT 2019 г. и старше**

219400232



## Новинка ПЕРЕДНЯЯ ПОДСВЕТКА

- Первое впечатление — самое важное: передняя подсветка гарантирует, что вас заметят везде и всюду и никогда не забудут.
- Входит в стандартную комплектацию моделей Limited.
- **Не соответствует требованиям ЕС.**

**Spyder RT 2020 г. и новее**

219401024



## Новинка ДОПОЛНИТЕЛЬНАЯ ФАРА

- Дополнительная светодиодная фара позволит вам по-новому оценить удовольствие от ночных поездок.
- Вы будете чувствовать себя увереннее во время движения благодаря более улучшенной видимости дороги впереди.
- Устанавливается за считанные минуты.
- **Не соответствует требованиям ЕС.**

**Spyder RT 2020 г. и новее**

219400991



## ПРОТИВОТУМАННЫЕ ФАРЫ

- (не показано)
- Дополняют фары ближнего света, улучшая видимость в нижней и боковых зонах освещаемой области.
- Галогенные противотуманные фары мощностью 35 Вт с прозрачными рассеивателями и фасетированными отражателями отличаются уникальным стилем.
- Простая установка.
- **Не соответствует требованиям ЕС.**

**Все модели Spyder RT 2019 г. и старше**

219400579

## GPS-НАВИГАТОР GARMIN† ZUMO† 590

- Сенсорный экран 12,7 см с возможностью работы в перчатках и ориентацией по двум осям. Обеспечивает изображение с высокой яркостью, читаемое при солнечном освещении.
- Функции голосового управления телефоном и голосовых команд в шлеме с помощью технологии Bluetooth® 5.
- Встроенный MP3-плеер.
- Совместим с iPod® и Pandora®.
- Держатель GPS-навигатора (219400615) приобретается отдельно.
- Позволяет управлять воспроизведением музыки прямо с экрана.
- Прочная защищенная конструкция выдерживает попадание топлива, солнечных лучей и экстремальные погодные условия.
- Получает информацию о погоде и дорожной обстановке в режиме реального времени через приложение Smartphone Link.
- Бесплатное обновление карт в течение всего срока службы.
- Построение маршрута по извилистым дорогам (функция Curvy Roads Routing).
- Несовместим с моделями RT и F3 2018 года из кластера VIP.

**Все модели Spyder**

219400512

219400699 · Европа



GPS-навигатор Zumo 590 предлагает расширенные возможности геопозиционирования. Подключается по беспроводной связи к датчикам давления воздуха (опция) в шинах Garmin и к видеокамере Garmin Virb.

## Новинка ОПОРА GPS-НАВИГАТОРА

- Позволяет установить навигатор Garmin Zumo в центре любого руля с креплениями UFit.
- Проводка и зарядное устройство входят в комплект поставки.
- Несовместим с саундбаром Roadthunder от MTX (219400840).

**Spyder RT 2020 г. и новее**

219400992



## МОНТАЖНЫЙ КОМПЛЕКТ РЕГУЛИРУЕМОГО ДЕРЖАТЕЛЯ GPS-НАВИГАТОРА (ДЛЯ СТАНДАРТНОГО РУЛЯ)

(не показано)

- Комплект для установки GPS-навигатора Garmin Zumo 590 (219400512, 219400699 EC) с регулируемой опорой, предназначенной для стандартного руля.
- Комплект поставки: литой кронштейн, соединительные провода, резиновый чехол и необходимый крепеж.
- Держатель легко регулируется в зависимости от условий освещенности или предпочтений водителя.
- GPS-навигатор приобретается отдельно.

**Все модели Spyder RT 2019 г. и старше, ST, RS 2013 г. и новее**

219400615

## ОПОРА GPS-НАВИГАТОРА ДЛЯ РУЛЯ, РЕГУЛИРУЕМОГО В ТРЕХ НАПРАВЛЕНИЯХ (БЕЗ НАБОРА ПРОВОДОВ)

(не показано)

**Все модели Spyder RT 2019 г. и старше**

219800382

## КАМЕРА CGX3

- Широкоугольный объектив с углом обзора 160°.
- Варианты разрешения: от 3 до 20 мегапикселей, а также режим VGA.
- Варианты разрешения видео: 2,7К при 30 кадрах в секунду (к/с), 720P при 120/60/30 к/с, 1080P при 60/30 к/с и VGA при 240 к/с.
- Запись видео в формате 4K UHD при 24 к/с, 2,7K QHD при 30 к/с и 720P при 120 к/с.
- Хранение информации: карта памяти Micro SD Class 10, объем 32 Гб.
- Емкостный сенсорный экран с диагональю 2".

9700130090

- Водонепроницаемость до 10 м (без использования дополнительных защитных средств).
- Литий-ионная аккумуляторная батарея емкостью 1050 мА/ч, время работы 1–1,5 ч, время зарядки 3 ч (в комплекте две батареи).
- Возможность дистанционного управления камерой с мобильного телефона по Wi-Fi на расстоянии до 15 м. Требуется установка мобильного приложения CYCLOPS для устройств на платформе Android и iOS.
- Предусмотрены следующие режимы: инвертирование, замедленная съемка, высокоскоростная и циклическая запись, обнаружение движения, захват кадра (во время записи видео), серийная съемка и блокировка общего доступа.
- В комплекте восемь креплений.
- Не представлена в Европе.



## КОМПЛЕКТ СПУТНИКОВОГО РАДИО

- Радиоприемник, позволяющий прослушивать радиопрограммы в любом месте.
- Более 150 цифровых радиоканалов.
- Возможность сохранения в памяти 15 частот для быстрого выбора любимых станций.
- Простое подключение и управление с панели приборов трицикла.
- Требуется ежемесячная платная подписка.

**Spyder RT 2010–2017 гг.**

219400612

- Для установки требуется набор проводов (219400610).
- Для установки на Spyder RT 2012 года и старше также требуется аудиосистема со встроенным AM/FM-приемником (219400464).
- Наушники приобретаются отдельно.
- Не представлена в Европе.



## СИСТЕМА ПЕРСОНАЛЬНОЙ РАДИОСВЯЗИ

- Позволяет постоянно общаться с друзьями (40 каналов).
- Пульт управления на руле позволяет менять режимы работы передатчика и уровень шумоподавления, обеспечивая высокое качество связи.
- Полностью интегрированная система приглушает радио во время разговора.
- Простое подключение и управление с панели приборов трицикла.

**Spyder RT 2010–2017 гг.**

219400611

- Работает с проводной гарнитурой (4474380090).
- Для установки требуется набор проводов (219400610).
- Для установки на Spyder RT 2012 года и старше также требуется аудиосистема со встроенным AM/FM-приемником (219400464).
- Не представлена в Европе.



## ГАРНИТУРА (ПРОВОДНАЯ)

- Для водителя и пассажира.
- В комплект поставки входят наушники и микрофон.
- Работает с системой персональной радиосвязи (219400611).
- Предлагается для Can-Am Spyder RT в качестве дополнительного оборудования.
- Не представлена в Европе.

**Spyder RT 2010–2017 гг.**

4474380090



## КНОПКА ВКЛЮЧЕНИЯ СИСТЕМЫ СВЯЗИ Пассажира

- Используется с проводной гарнитурой (4474380090).
- Позволяет пассажиру связываться с другими трициклами с помощью кнопки включения радиоканала.
- Работает с системой персональной радиосвязи (219400611).
- Предлагается для Can-Am Spyder RT в качестве дополнительного оборудования.
- Не представлена в Европе.

**Spyder RT 2010–2017 гг.**

4474760090



## НАБОР ПРОВОДОВ

(не показано)

- Требуется для установки системы персональной радиосвязи (219400611) и комплекта спутникового радио (219400612).
- Не представлен в Европе.

**Spyder RT 2010–2017 гг.**

219400610

## КОМПЛЕКТ ДЛЯ ЗАМЕНЫ АНТЕННЫ СИСТЕМЫ ПЕРСОНАЛЬНОЙ РАДИОСВЯЗИ

(не показано)

- Включает антенну, основание, шину соединения с «массой» и соединительные провода.
- Не представлен в Европе.

**Все модели Spyder RT 2010–2017 гг. (сервисный комплект)**

219400317

## ЭЛЕКТРИЧЕСКАЯ РОЗЕТКА

- Обеспечивает возможность зарядки электронных устройств (смартфона, MP3-плеера, аксессуаров с подогревом и т. д.) прямо во время движения\*.
- Два USB-разъема.
- Быстрое подключение.
- Просто установите под сиденьем водителя и пользуйтесь.

\*Во время движения позволяет заряжать устройства только определенных типов.

**Все модели Spyder RT 2019 г. и старше, RS, ST, F3, F3-S**

219400510 · USB

- Дополнительная розетка 12 В.
- Удобно располагается в переднем багажном отделении.

**Все модели Spyder**

219400366 · 12 В



## КАБЕЛЬ ДЛЯ ПОДКЛЮЧЕНИЯ IPOD

- Кабель для подключения iPod (30-контактный разъем для устройств Apple) к DIN-разъему заднего кофре.
- Включает трансформатор на 5 В.
- Все управление на руле.
- Матричный дисплей.
- Водитель может менять уровень громкости и редактировать плейлист на панели приборов.
- Для iPod и iPhone последних поколений может потребоваться переходник.
- Входит в стандартную комплектацию моделей Spyder RT и ST Limited.
- Расположен в переднем багажном отделении на Spyder ST и в заднем кофре на Spyder RT.
- Уточните совместимость у вашего дилера.

**Модели Spyder RT 2014–2019 гг., ST**

710002676



## ПОРТ BLUETOOTH ДЛЯ ПОДКЛЮЧЕНИЯ АУДИОСИСТЕМЫ

- Позволяет установить Bluetooth-соединение между радиоприемником трицикла (AM/FM) или любой аудиосистемой без Bluetooth и системой связи.
- Двухканальная связь на две Bluetooth-гарнитурки одновременно.
- Гарнитура и AM/FM-радиоприемник приобретаются отдельно.

**Все модели Spyder RT 2018 г. и старше, ST 2010–2017 гг.**

219400458



## ПЕРЕХОДНИК 3,5 ММ ДЛЯ ПОДКЛЮЧЕНИЯ АУДИОПЛЕЕРА

- Кабель с разъемом 3,5 мм для подключения MP3-плеера к разъему DIN на заднем кофре.
- Управление громкостью осуществляется через панель приборов трицикла.

**Spyder RT 2014–2019 гг., ST**

710001406



## КОЛЕСНЫЕ ДИСКИ

### ХРОМИРОВАННЫЕ КОЛЕСНЫЕ ДИСКИ FAT 6 15"

- Имеют дизайн, аналогичный стандартным дискам Spyder F3, и порошковое покрытие.
- В комплект поставки входят два изделия.

**Все модели Spyder F3 и RT, RS, ST 2013 г. и новее**

■ 219400589 · Хром



### КОЛЕСНЫЕ ДИСКИ BONNEVILLE DISH 15"

- Диски в винтажном стиле, вдохновленные рекордами, поставленными на соленом озере Бонневиль.
- Гайки крепления спрятаны за центральной крышкой.
- В комплект поставки входят два изделия.

**Все модели Spyder F3 и RT, RS, ST 2013 г. и новее**

■ 219400501 · Черный



### КОЛЕСНЫЕ ДИСКИ BLADE MAG 15"

- Однонаправленный дизайн (левый и правый диски не взаимозаменяемы).
- Благодаря запатентованному способу литья вес каждого диска на 1 кг меньше по сравнению со стандартными дисками.
- В комплект поставки входят два изделия.

**Все модели Spyder F3 и RT, RS, ST 2013 г. и новее**

■ 219400465 · Черный



### КОЛЕСНЫЕ ДИСКИ SHAMROCK 15"

- Добавьте индивидуальности своему Can-Am Spyder.
- Литые, механически обработанные окрашенные колесные.
- В комплект поставки входят два изделия.

**Все модели Spyder F3 и RT, RS, ST 2013 г. и новее**

■ 219400500 · Черный (Deep Black)



### ХРОМИРОВАННЫЙ ЗАДНИЙ КОЛЕСНЫЙ ДИСК

- Шестиспицевый диск с хромированным порошковым покрытием (более износостойкое, чем обычное хромированное покрытие), моноблок (ступица и диск — одно целое).

**Все модели Spyder F3 и RT, RS, ST 2013 г. и новее**

■ 219400574 · Хром



### СЕРВИСНЫЙ КОМПЛЕКТ ДЛЯ КОЛЕСНЫХ ДИСКОВ BLADE MAG 15"

(не показано)

- Сменные лезвия для колесных дисков.

■ 219400542 · Левый · Матовый алюминий

■ 219400543 · Правый · Матовый алюминий

## КРЫЛЬЯ

### НИЗКОПРОФИЛЬНЫЕ ПЕРЕДНИЕ КРЫЛЬЯ

- Изящно изогнутые стальные крылья с расположенными в передней части светодиодными габаритными огнями.
- Необходимые соединительные провода и крепеж входят в комплект поставки.
- В комплект поставки входят два изделия.
- Светодиодные габаритные огни не соответствуют требованиям ЕС.

**Spyder RT 2019 г. и старше, RS, ST 2013 г. и новее, все модели Spyder F3 2018 г. и старше**

■ 219400502 · Черный (Carbon Black)



### КРОНШТЕЙНЫ ДЛЯ ПЕРЕДНИХ КРЫЛЬЕВ

- Кронштейны и крепеж для установки передних крыльев с габаритными огнями и отражателями.
- Передние крылья приобретаются отдельно.
- В комплект поставки входят два изделия.

**Все модели Spyder F3, RS, ST и RT 2019 г. и старше**

219400359



## КАСТОМ-АКСЕССУАРЫ



### ОТДЕЛКА ВЕТРОВОГО СТЕКЛА

Все модели Spyder RT 2018 г. и старше

■ 219400191 · Хром



### НАСАДКА НА ГЛУШИТЕЛЬ И ТЕПЛОВЫЙ ЭКРАН

- Комплект позволяет выполнить тюнинг стандартной системы выпуска отработавших газов.
- Входит насадка на глушитель, тепловой экран и необходимые элементы крепежа.

Все модели Spyder RT 2018 г. и старше, RS, ST, F3-T, F3 Limited

■ 219400473 · Хром



### ЗАГЛУШКИ РУКОЯТОК РУЛЯ

- В комплект поставки входят два изделия.

Все модели Spyder

■ 219400702 · Хром



### БОКОВЫЕ ДЕКОРАТИВНЫЕ НАКЛАДКИ CAN-AM

- В комплект поставки входят два изделия.

Все модели Spyder RT 2018 г. и старше

■ 219400195 · Хром



### ДЕКОРАТИВНАЯ НАКЛАДКА ДЛЯ ВЕРХНЕГО КОФРА

Все модели Spyder RT 2018 г. и старше

■ 219400192 · Хром



## АМОТИЗАТОРЫ

### КОМПЛЕКТ РЕГУЛИРУЕМЫХ ПЕРЕДНИХ АМОТИЗАТОРОВ FOX

- Специально разработанные для Spyder RT улучшенные передние амортизаторы на болтах, чувствительные к скорости.
- Более жесткие пружины с регулировкой предварительного натяжения позволяют настроить подвеску под ваш стиль вождения и снизить крен трицикла.
- Обслуживаемые и ремонтпригодные.
- Входят в серию Podium Performance, обеспечивая превосходные ходовые характеристики и комфорт.

Все модели Spyder RT 2019 г. и старше

219400588



## ГЛУШИТЕЛЬ АКРАРОВИЧ: ОСОБЕННОСТИ

- Новаторская конструкция — первый глушитель гексагональной формы.
- При изготовлении используются материалы высшего качества. Корпус из титана с задней крышкой из углеволокна и тепловой экран делают эти глушители на 55 % легче стандартных.
- Неподражаемый звук выхлопа Акрарови́ч, глубокий и низкий, его не спутаешь ни с чем.
- Сертифицирован EPA, CARB и ЕС. Тщательные измерения, испытания и контроль качества являются залогом соответствия самым строгим стандартам.
- Совместим со всеми оригинальными аксессуарами BRP.

### ГЛУШИТЕЛЬ АКРАРОВИЧ SPORT TOURING 3C

- Оцените глубокий резонирующий звук глушителя Акрарови́ч.
- Конструкция из титана и углеродного волокна на 55 % легче стандартной модели и соответствует самым строгим стандартам.
- Не сертифицирован по стандарту AS.

**Spyder F3-T, F3 Limited, RT 2015 г. и новее**

- 219400650 · Титан · Канада / США
- 219400838 · Титан · Другие страны



# ЧЕХЛЫ

## БОЛЬШОЙ ЧЕХОЛ

- Изготовлен из прочной водоотталкивающей, дышащей полиэфирной ткани плотностью 300 ден.
- Обеспечивает максимальную защиту при хранении трицикла под открытым небом или перевозке на прицепе.
- Чехол имеет защитную вставку в области выхлопной трубы и фланелевую защитную подкладку в области ветрового стекла.
- Система быстрого крепления надежно удерживает чехол при любых условиях транспортировки.
- Может использоваться с подлокотниками пассажира RT (219400839).

**Все модели Spyder RT 2019 г. и старше**

- 219400860 · Черный



## ДОРОЖНОЙ ЧЕХОЛ

- Защищает верхнюю часть трицикла (ветровое стекло, сиденье, верхний кофр).
- Занимает мало места в верхнем кофре.
- Быстро надевается и снимается.

**Все модели Spyder RT 2019 г. и старше**

- 219400199 · Черный



## Новинка ЧЕХОЛ ДЛЯ ХРАНЕНИЯ ВНЕ ПОМЕЩЕНИЯ RT

- Защищает любимый трицикл от любых капризов погоды.
- Погодозащищенный чехол из ткани плотностью 100 ден имеет специальную фланелевую вставку, предохраняющую ветровое стекло от царапин. Ваш трицикл всегда будет выглядеть идеально.
- Подходит для моделей как стандартной серии, так и серии Limited, а также для всех аксессуаров Can-Am.

**Spyder RT 2020 г. и новее**

- 219400968



## Новинка ЧЕХОЛ ДЛЯ ТРАНСПОРТИРОВКИ RT

- Погодозащищенный чехол плотностью 300 ден — это лучший способ сохранить трицикл в чистоте и сухости.
- Снабжен фланелевой подкладкой для защиты от царапин, удобной термостойкой вставкой для защиты выхлопной системы. Поставляется со всеми креплениями.
- Подходит для моделей как стандартной серии, так и серии Limited, а также для всех аксессуаров Can-Am.

**Spyder RT 2020 г. и новее**

- 219400970



## Новинка ДОРОЖНОЙ ЧЕХОЛ RT

- Этот чехол сохранит ваш трицикл от непогоды, где бы она ни застала вас в дороге.
- Получехол из ткани плотностью 100 ден защищает приобретаемый отдельно верхний кофр (219401011) и поставляется в комплекте с удобной сумкой для хранения, когда чехол не используется.
- Укрывает все аксессуары Can-Am.

**Spyder RT 2020 г. и новее**

- 219400969





# ЭКИПИРОВКА

## В путь в стильной одежде

Загляните за горизонт, подумайте обо всех невиданных ранее местах, которые никогда не перестанут вас манить. Прислушайтесь к своему сердцу и отправляйтесь... куда захотите. Чем дальше — тем лучше. Мало жить своей мечтой, стремитесь к ее воплощению, не замечая препятствий на своем пути. Когда вы путешествуете вместе с Can-Am, дорога становится вашим домом, куда бы вы ни направлялись.



### ТЕХНОЛОГИИ, ИСПОЛЬЗУЕМЫЕ ПРИ ПРОИЗВОДСТВЕ КУРТОК

Эти рекомендации помогут вам подобрать нужную экипировку. Обратите внимание на символы, используемые в описании курток.



**100 % водонепроницаемый**  
Для использования в любых погодных условиях.



**Ветронепроницаемая**  
Защищает от попадания холодного воздуха.



**Водостойкая**  
Для использования при небольшом дожде или в коротких поездках.



**Регулируемый крой**  
Плотное прилегание к телу.



**Свободный крой**  
Увеличенный крой для свободной посадки на трицикле.



**Съемная утепленная подкладка**  
Для адаптации к изменению температуры. Устанавливается в холодную погоду, снимается в жаркую.



**RPM**  
Проклейка всех важных швов и логотипов, чтобы вода не попадала внутрь.



**RPM MAX**  
Проклейка всех швов и логотипов, чтобы вода не попадала внутрь.



**Внутренние клапаны для съемных защитных накладок**  
Отделы для вставки съемных защитных накладок (продаются отдельно).



### Высококачественная экипировка с технологией RPM

Покрывтия, выполненные по технологиям RPM и RPM MAX, не пропускают воду и холодный воздух под одежду, одновременно обеспечивая отвод влаги от тела.

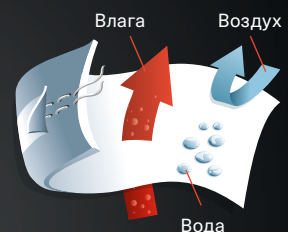

# МУЖЧИНЫ

## КОЖАНАЯ КУРТКА

### КОЛЛЕКЦИЯ RYKER

#### КОЖАНАЯ КУРТКА SAN-AM

##### Особенности:

- Высококачественная кожа.
- Молния YKK!
- Регулируемая в области талии с помощью вшитых по краю ремешков.
- Вставки для области подмышек с перфорацией и манжеты на подкладке из микрофибры обеспечивают дополнительный комфорт.
- Светоотражающая накладка для повышения безопасности на дороге.

##### Преимущества:

- Обеспечивает комфорт, удобство и свободу как в коротких, так и долгих поездках.
- Кожаная классика и стильный дизайн.
- Практичное и долговечное решение, отличный внешний вид.

Материал верха: 100 % кожа

- Без съемных защитных накладок для плеч, локтей и спины (для стран ЕС).

440857 · S, M, L, XL, 2XL, 3XL · Черный (90)

- Со съемными защитными накладками для плеч, локтей и спины (не представлена в странах ЕС).

440828 · S, M, L, XL, 2XL, 3XL · Черный (90)



## ТЕКСТИЛЬНЫЕ КУРТКИ

### КОЛЛЕКЦИЯ RYKER

#### ТЕКСТИЛЬНАЯ КУРТКА SAN-AM

##### Особенности:

- Водостойкий внешний слой.
- Регулируемая в области талии с помощью вшитых по краю ремешков.
- Съемная полимерно-хлопчатобумажная подкладка с капюшоном.
- Контроль вентиляции.
- Воротник и манжеты с подкладкой из микрофибры для дополнительного комфорта.
- Светоотражающая накладка для повышения безопасности на дороге.

Материал верха: 80 % полиэстер, 15 % флис, 5 % прочее

- Без съемных защитных накладок для плеч, локтей и спины (для стран ЕС).

440847 · S, M, L, XL, 2XL, 3XL · Черный (90)

- Со съемными защитными накладками для плеч, локтей и спины (не представлена в странах ЕС).

440829 · S, M, L, XL, 2XL, 3XL · Черный (90)

##### Преимущества:

- Обеспечивает комфорт, удобство и свободу как в коротких, так и долгих поездках.
- Стильный современный дизайн.
- Практичная куртка создана для долговечной эксплуатации.



## КОЛЛЕКЦИЯ RYKER

ДЖИНСОВАЯ РУБАШКА CAN-AM KEVLAR<sup>†</sup>

## Особенности:

- Ткань из смеси полимерного и хлопчатобумажного волокна.
- Скрытая основная молния YKK.
- Вшитые по краю ремешки.
- Усиленные вставки на плечах и локтях с кевларом Dupont<sup>†</sup>.
- Удобные эластичные вставки на плечах.
- Воротник на кнопках.

## Преимущества:

- Практичная удобная рубашка — идеальный выбор для любой поездки.

Материал верха: 100 % хлопок

440838 · S, M, L, XL, 2XL, 3XL · Черный (90)



## КУРТКА CALIBER

## Особенности:

- Водо- и ветронепроницаемая ткань, обработанная составом Teflon<sup>†</sup>.
- Эффективные вентиляционные клапаны на груди.
- Мягкий край воротника не натирает кожу.
- Анатомические рукава.
- Регулируемые области плеч, предплечей, запястий и талии.
- Светоотражающая накладка для повышения безопасности на дороге.
- Не представлена в странах ЕС.

## Преимущества:

- Максимальный комфорт практически при любых погодных условиях.
- Высокая воздухопроницаемость обеспечивает сухость.
- Очень прочная: идеально подходит для поездок на дальние расстояния и длительного ношения.
- Широкие возможности подгонки по фигуре для свободы движения.
- Улучшенная заметность на дороге при слабом освещении и в ночное время для дополнительной безопасности.

Материал верха: 100 % нейлон

Утеплитель: 100 % полиэстер

440822 · S, M, L, XL, 2XL, 3XL · Красный (30), черный (90)



## КУРТКА CRUISE

## Особенности:

- Водо- и ветронепроницаемая ткань, обработанная составом Teflon.
- Анатомические рукава.
- Вентиляционные отверстия в области груди и на спине.
- Регулируемые области плеч, запястий, талии.
- Светоотражающая накладка спереди и сзади для повышения безопасности на дороге.
- Не представлена в странах ЕС.

## Преимущества:

- Превосходная вентиляция и малый вес обеспечивают высочайший уровень комфорта.
- Эластичная, не сковывает движений.
- Защита от ветра и воды.
- Удобство, практичность и хорошая видимость в темное время.

Материал верха: 99 % нейлон, 1 % полиэстер

Утеплитель: 100 % полиэстер

440733 · S, M, L, XL, 2XL, 3XL · Темно-серый (07)



## БОЛЬШИЕ РАЗМЕРЫ

## КУРТКА VOYAGER

## Особенности

- Водо- и ветронепроницаемая ткань, обработанная составом Teflon.
- Вентиляция в области груди.
- Мягкий край воротника не натирает кожу.
- Анатомические рукава.
- Регулируемые области плеч, запястий, талии.
- Регулируемая высота пояса на спине для большего комфорта.
- Светоотражающая накладка спереди и сзади для повышения безопасности на дороге.
- Не представлена в странах ЕС.

## Преимущества

- Непревзойденный комфорт и защита в разную погоду.
- Высокая воздухопроницаемость обеспечивает сухость.
- Широкие возможности подгонки по фигуре для свободы движения.
- Высочайшие прочность и износостойкость.
- Заметность на дороге при слабом освещении и в ночное время для дополнительной безопасности.

Материал верха: 100 % нейлон

Утеплитель: 100 % полиэстер

440824 · L PLUS, XL PLUS, 2XL PLUS, 3XL PLUS, 4XL PLUS · Черный (90)



## КУРТКИ MESH

### КУРТКА RUSSELL MESH

#### Особенности:

- Изготовлена из сетчатой ткани с превосходными свойствами воздухопроницаемости. Снабжена легким съемным утеплителем.
- Анатомические рукава.
- Регулируемые области плеч, предплечей, запястий и талии.
- Светоотражающие элементы на спине.

#### Преимущества:

- Дышащая ткань мало весит и обеспечивает потрясающий комфорт.
- Эластичная, не сковывает движений.
- Удобная, практичная, со светоотражающими элементами.

Материал верха: 60 % полиэстер, 40 % нейлон  
Утеплитель: 100 % полиэстер

440676 · S, M, L, XL, 2XL, 3XL · Черный (90)



### КОЛЛЕКЦИЯ RYKER

### КУРТКА CAN-AM MESH

#### Особенности:

- Изготовлена из сетчатой ткани с превосходными свойствами воздухопроницаемости. Снабжена легким съемным утеплителем.
- Анатомические рукава.
- Регулируемые области пояса, предплечей, плеч и манжет.
- Светоотражающие элементы на спине.

#### Преимущества:

- Дышащая ткань мало весит и обеспечивает потрясающий комфорт.
- Эластичная, не сковывает движений.
- Удобство и практичность.

Материал верха: 60 % полиэстер, 40 % нейлон  
Утеплитель: 100 % полиэстер

440842 · S, M, L, XL, 2XL, 3XL · Черный (90)



### БОЛЬШИЕ РАЗМЕРЫ

### КУРТКА SHAWN MESH

#### Особенности:

- Изготовлена из сетчатой ткани с превосходными свойствами воздухопроницаемости.
- Анатомические рукава.
- Регулируемые области пояса, плечей и манжет.
- Светоотражающие элементы на спине.

#### Преимущества:

- Удобная куртка с превосходной вентиляцией.
- Эластичная, не сковывает движений.
- Удобная, практичная, со светоотражающими элементами.

Материал верха: 58 % полиэстер, 42 % нейлон  
Утеплитель: 100 % полиэстер

440738 · L PLUS, XL PLUS, 2XL PLUS,  
3XL PLUS, 4XL PLUS, 5XL PLUS · Черный (90)



## ОДЕЖДА TECHNICAL

### ВЕТРОНЕПРОНИЦАЕМАЯ КУРТКА

- Верх изготовлен из мягкой водо- и ветронепроницаемой ткани.
- Подкладка с начесом для исключительного комфорта.
- Отделка области запястий изнутри лайкрой, регулируемые манжеты.
- Светоотражающие вставки повышают видимость на дороге.

96 % полиэстер, 4 % спандекс

454130 · S, M, L, XL, 2XL, 3XL · Черный (90)



### ВЕТРОНЕПРОНИЦАЕМЫЕ БРЮКИ

- Верх изготовлен из мягкой водо- и ветронепроницаемой ткани.
- Подкладка с начесом для исключительного комфорта.
- Эргономичный дизайн с высокой посадкой сзади и специальный анатомический крой области коленей.
- Можно носить с ремнем.
- Множество функциональных карманов: 2 сзади, 2 спереди и 1 карман на бедре на молнии.

96 % полиэстер, 4 % спандекс

441637 · 30, 32, 34, 36, 38, 40, 42, 44 · Черный (90)

### БОЛЬШИЕ РАЗМЕРЫ

- Специальный крой моделей большого размера для свободы движений и дополнительного удобства.

441641 · 46, 48 · Черный (90)



# ЭКИПИРОВКА ДЛЯ ДОЖДЛИВОЙ ПОГОДЫ СЕРИИ RAIN

## КОЛЛЕКЦИЯ RYKER

### КУРТКА RAIN

- Водо- и ветронепроницаемая, устойчивая к УФ-излучению нейлоновая ткань с ПВХ, обработанная тефлоном (Teflon®).
- Все критически важные швы полностью герметичны.
- Система с двойным капюшоном включает инновационный внутренний капюшон, который можно надеть под шлем, чтобы избежать попадания влаги на шею в сильный дождь.
- Клапаны вентиляции на спине.
- Анатомические рукава, регулируемый воротник, эластичный край и запястья обеспечивают удобство и точную посадку.
- Дождевик помещается в специальный карман в воротнике.
- Светоотражающая накладка спереди и сзади для повышения безопасности на дороге.

Материал верха: нейлон

440840 · XS, S, M, L, XL, 2XL, 3XL · Черный (90)



## КОЛЛЕКЦИЯ RYKER

### БРЮКИ RAIN

- Легкая водо- и ветронепроницаемая нейлоновая ткань с ПВХ-покрытием и обработкой тефлоном.
- Все критически важные швы полностью герметичны.
- Большие вставки на липучке Velcro® с наружной стороны штанин дают возможность надеть брюки, не снимая обувь.
- Светоотражающие детали на левой штанине.

Материал верха: нейлон

440841 · XS, S, M, L, XL, 2XL, 3XL · Черный (90)



### КУРТКА RAIN

- Водо- и ветронепроницаемая, устойчивая к УФ-излучению нейлоновая ткань с ПВХ, обработанная тефлоном (Teflon®).
- Все критически важные швы полностью герметичны.
- Система с двойным капюшоном включает инновационный внутренний капюшон, который можно надеть под шлем, чтобы избежать попадания влаги на шею в сильный дождь.
- Клапаны вентиляции на спине.
- Анатомические рукава, регулируемый воротник, эластичный край и запястья обеспечивают удобство и точную посадку.
- Дождевик помещается в специальный карман в воротнике.
- Светоотражающая накладка спереди и сзади для повышения безопасности на дороге.

Материал верха: нейлон

440568 · XS, S, M, L, XL, 2XL, 3XL · Черный (90)



### БРЮКИ RAIN

- Легкая водо- и ветронепроницаемая нейлоновая ткань с ПВХ-покрытием и обработкой тефлоном.
- Все критически важные швы полностью герметичны.
- Большие вставки на липучке Velcro® с наружной стороны штанин дают возможность надеть брюки, не снимая обувь.
- Светоотражающие детали на левой штанине.

Материал верха: нейлон

441501 · XS, S, M, L, XL, 2XL, 3XL · Черный (90)



## ПЕРЧАТКИ

## КОЛЛЕКЦИЯ RYKER

### КОЖАНЫЕ ПЕРЧАТКИ CAN-AM

- Высококачественная кожа.
- Плотные гофрированные вставки в области суставов для дополнительной защиты.
- Усиленная толстой кожей гелевая прокладка в области ладони для повышенного комфорта.
- Удобная застежка манжеты на липучке.
- Не соответствует требованиям ЕС.

Материал верха: 100 % кожа

446312 · S, M, L, XL, 2XL Черный (90)



## КОЛЛЕКЦИЯ RYKER

### СЕТЧАТЫЕ ПЕРЧАТКИ CAN-AM MESH

- Легкая сетчатая ткань обеспечивает исключительный комфорт, вентиляцию и подвижность рук.
- Анатомический дизайн с короткой манжетой для оптимального облегания.
- Сверхпрочная кожа Clarino® в области ладони.
- Силиконовое покрытие на кончиках пальцев обеспечивает улучшенное сцепление с рукоятками руля.
- Не соответствует требованиям ЕС.

Материал верха: 41 % полиэстер, 33 % искусственная кожа Clarino, 26 % лайкра

446315 · S, M, L, XL, 2XL, 3XL · Черный (90)



## ВСЕПОГОДНЫЕ

### КОЖАНЫЕ ПЕРЧАТКИ BLAKE

- Высококачественная кожа.
- Прекрасно сохраняют руки в тепле в прохладную погоду.
- Замшевая вставка на указательном пальце для протирания визора.
- Мягкая подкладка в области ладони для комфорта в длительных поездках.
- Не соответствует требованиям ЕС.

Материал верха: воловьей кожа

446290 · M, L, XL, 2XL, 3XL · Черный (90)



## ДЛЯ ЖАРКОЙ ПОГОДЫ

### ПЕРЧАТКИ MECHANIC

- Мягкие вставки на ладони поглощают ударные нагрузки и вибрации, снижая усталость рук.
- Анатомический крой для повышенного удобства.
- Двойной слой материала Clarino® в области ладони и большого пальца для повышения прочности и комфорта.
- Не соответствует требованиям ЕС.

Материал верха: нейлон, полиэстер, полиуретан, спандекс

446267 · S, M, L, XL, 2XL · Черный (90)





**Новинка** ТОЛСТОВКА  
НА МОЛНИИ РYКЕР

60 % хлопок,  
40 % флис  
454234  
S, M, L, XL, 2XL, 3XL  
Серый, болотный (27),  
темно-синий (89)



**Новинка** ТОЛСТОВКА URBAN

60 % хлопок,  
40 % флис  
454236  
S, M, L, XL, 2XL, 3XL  
Черный (90)



**Новинка** ФУТБОЛКА  
URBAN  
С ДЛИННЫМ  
РУКАВОМ

100 % хлопок  
454230  
S, M, L, XL, 2XL, 3XL  
Серый (09),  
темно-синий (89)



**Новинка** ФУТБОЛКА  
С ДЛИННЫМ  
РУКАВОМ  
И ЛОГОТИПОМ

100 % хлопок  
454221  
S, M, L, XL, 2XL, 3XL  
Белый (01), черный (90)



ФУТБОЛКА  
TECHNICAL  
С ДЛИННЫМ  
РУКАВОМ

· Эластичная  
высокотехнологичная ткань  
обеспечивает комфорт  
и не сковывает движений.  
92 % полиэстер,  
8 % спандекс  
454145 · S, M, L, XL, 2XL, 3XL  
Черный (90)



ВИД СЗАДИ

**Новинка** ФУТБОЛКА RIDE

100 % хлопок

454196

S, M, L, XL, 2XL, 3XL

Хаки (05), бордовый (32),  
темно-синий (89), черный (90)**Новинка** ФУТБОЛКА URBAN

100 % хлопок

454226

S, M, L, XL, 2XL, 3XL

Хаки (05), темно-синий (89)



ВИД СЗАДИ

**Новинка** ФУТБОЛКА Y NATION

100 % хлопок

454223 · XS, S, M, L, XL, 2XL, 3XL

Белый (01), темно-синий (89)

**Новинка** ФУТБОЛКА RYKER

100 % хлопок

454228 · S, M, L, XL, 2XL, 3XL

Темно-серый (07), бордовый (32)

**ФУТБОЛКА-ПОЛО CALIBER**· Превосходно отводящее влагу полиэфирное  
волокно обеспечивает прохладу и сухость.

88 % полиэстер, 12 % спандекс

454141 · S, M, L, XL, 2XL, 3XL

Серый, черный (90)

**Новинка** КЕПКА CRUISE

· Пластиковый регулятор размера.

Материал верха: 100 % хлопок

447710 · Один размер · Серый (09), темно-синий (89), черный (90)

**Новинка** КЕПКА CLASSIC

· Регулируемый ремешок сзади.

Материал верха: 100 % хлопок

447727 · Один размер · Серый, красный (30), черный (90)

**Новинка** КЕПКА САМО· Комфортная в носке ткань  
(смесь хлопка и полиэстера).  
· Пластиковая петля  
для регулировки размера.Материал верха:  
55 % хлопок,  
45 % полиэстер

447668 · Один размер

Хаки (05), черный (90)

**ШАПКА CAN-AM**

· Мягкий трикотаж (акрил).

Материал верха: 100 % акрил

447689 · Один размер

Серый, черный (90)



# ЖЕНЩИНЫ



## ТЕКСТИЛЬНЫЕ КУРТКИ

### КОЛЛЕКЦИЯ RYKER

#### ТЕКСТИЛЬНАЯ КУРТКА CAN-AM

##### Особенности:

- Сочетание кожи и водостойкого внешнего текстильного слоя.
- Полностью съемные защитные накладки для плеч, локтей и спины.
- Регулируемая в области талии с помощью вшитых по краю ремешков.
- Съемная полимерно-хлопчатобумажная подкладка с капюшоном.
- Удобные эластичные вставки на плечах.
- Контроль вентиляции.
- Воротник и манжеты с подкладкой из микрофибры для дополнительного комфорта.
- Кожаные элементы отделки.

##### Преимущества:

- Удобная посадка по фигуре.
- Стильный современный дизайн.
- Практичная куртка создана для долговечной эксплуатации, обеспечивает заметность на дороге.

Материал верха: 80 % полиэстер, 15 % флис, 5 % кожа

- Без съемных защитных накладок для плеч, локтей и спины (для стран ЕС).

440848 · S, M, L, XL, 2XL · Черный (90)

- Со съемными защитными накладками для плеч, локтей и спины.

440839 · S, M, L, XL, 2XL · Черный (90)



#### КУРТКА CRUISE

##### Особенности:

- Водо- и ветронепроницаемая ткань, обработанная составом Teflon.
- Анатомические рукава.
- Вентиляционные отверстия в области груди и на спине.
- Регулируемые области плеч, запястий, талии.
- Светоотражающая накладка спереди и сзади для повышения безопасности на дороге.

Материал верха: 99 % нейлон, 1 % полиэстер  
Утеплитель: 100 % полиэстер

440734 · XS, S, M, L, XL, 2XL · Белый (01)

##### Преимущества:

- Превосходная вентиляция и малый вес обеспечивают высочайший уровень комфорта.
- Эластичная, не сковывает движений.
- Защита от ветра и воды.
- Удобство, практичность и хорошая видимость в темное время.





## КУРТКА CALIBER

**Особенности:**

- Износостойкая ткань, обработанная тефлоном (Teflon<sup>®</sup>), все важные швы проклеены для защиты от влаги.
- Мягкий край воротника не натирает кожу.
- Анатомические рукава.
- Регулируемые области плеч, запястий, талии.
- Светоотражающая накладка спереди и сзади для повышения безопасности на дороге.

**Преимущества:**

- Максимальный комфорт практически при любых погодных условиях.
- Высокая воздухопроницаемость обеспечивает сухость.
- Очень прочная: идеально подходит для поездок на дальние расстояния и длительного ношения.
- Широкие возможности подгонки по фигуре для свободы движения.
- Улучшенная заметность на дороге при слабом освещении и в ночное время для дополнительной безопасности.

Материал верха: 100 % нейлон  
Утеплитель: 100 % полиэстер

440823 · XS, S, M, L, XL, 2XL, 3XL

Темно-серый (07), черный (90)



## БОЛЬШИЕ РАЗМЕРЫ

## КУРТКА VOYAGER

**Особенности**

- Водо- и ветронепроницаемая ткань, обработанная составом Teflon.
- Вентиляция в области груди.
- Мягкий край воротника не натирает кожу.
- Анатомические рукава.
- Регулируемые области плеч, запястий, талии.
- Регулируемая высота пояса на спине для большего комфорта.
- Светоотражающая накладка спереди и сзади для повышения безопасности на дороге.

**Преимущества**

- Непревзойденный комфорт и защита в разную погоду.
- Высокая воздухопроницаемость обеспечивает сухость.
- Широкие возможности подгонки по фигуре для свободы движения.
- Высочайшие прочность и износостойкость.
- Заметность на дороге при слабом освещении и в ночное время для дополнительной безопасности.

Материал верха: 100 % нейлон  
Утеплитель: 100 % полиэстер

440825 · L PLUS, XL PLUS, 2XL PLUS, 3XL PLUS, 4XL PLUS

Черный (90)



## КУРТКИ MESH

## КОЛЛЕКЦИЯ RYKER

## КУРТКА CAN-AM MESH

**Особенности:**

- Верх изготовлен из сетчатой ткани с превосходными свойствами воздухопроницаемости.
- Куртка снабжена легким съемным утеплителем.
- Низкий воротник для удобства и анатомические рукава для дополнительной подвижности.
- Регулируемые области плеч, запястий, талии.
- Светоотражающая накладка спереди и сзади для повышения безопасности на дороге.

**Преимущества:**

- Дышащая и эластичная ткань обеспечивает комфорт в теплую погоду.
- Широкие возможности подгонки по фигуре для свободы движения.
- Удобная, практичная и прочная.
- Простая регулировка для более комфортной посадки.

Материал верха: 63 % полиэстер, 37 % нейлон  
Утеплитель: 100 % полиэстер

440843 · XS, S, M, L, XL, 2XL · Черный (90)

## КУРТКА KATE MESH

**Особенности:**

- Верх изготовлен из сетчатой ткани с превосходными свойствами воздухопроницаемости.
- Куртка снабжена легким съемным утеплителем.
- Низкий воротник для удобства и анатомические рукава для дополнительной подвижности.
- Регулируемые области плеч, запястий, талии.
- Светоотражающая накладка спереди и сзади для повышения безопасности на дороге.

**Преимущества:**

- Дышащая и эластичная ткань обеспечивает комфорт в теплую погоду.
- Широкие возможности подгонки по фигуре для свободы движения.
- Удобная, практичная и прочная.
- Простая регулировка для более комфортной посадки.

Материал верха: 63 % полиэстер, 37 % нейлон  
Утеплитель: 100 % полиэстер

440736 · XS, S, M, L, XL, 2XL · Черный (90)



## БОЛЬШИЕ РАЗМЕРЫ

## КУРТКА EMMA PLUS MESH

**Особенности:**

- Верх изготовлен из сетчатой ткани с превосходными свойствами воздухопроницаемости.
- Куртка снабжена легким съемным утеплителем.
- Низкий воротник для удобства и анатомические рукава для дополнительной подвижности.
- Регулируемые области плеч, запястий, талии.
- Светоотражающая накладка спереди и сзади для повышения безопасности на дороге.

**Преимущества:**

- Дышащая и эластичная ткань обеспечивает комфорт в теплую погоду.
- Широкие возможности подгонки по фигуре для свободы движения.
- Удобная, практичная и прочная.
- Простая регулировка для более комфортной посадки.

Материал верха: 56 % полиэстер, 44 % нейлон  
Утеплитель: 100 % полиэстер

440739 · M PLUS, L PLUS, XL PLUS,  
2XL PLUS, 3XL PLUS · Черный (90)



## ОДЕЖДА TECHNICAL

### ВЕТРОНЕПРОНИЦАЕМАЯ КУРТКА

- Верх изготовлен из мягкой водо- и ветронепроницаемой ткани.
- Подкладка с начесом для исключительного комфорта.
- Отделка запястий изнутри лайкрой, регулируемые манжеты.
- Светоотражающие вставки повышают видимость на дороге.

Материал верха: 96 % полиэстер, 4 % спандекс

454129 · XS, S, M, L, XL, 2XL

Черный (90)



### ВЕТРОНЕПРОНИЦАЕМЫЕ БРЮКИ

- Верх изготовлен из мягкой водо- и ветронепроницаемой ткани.
- Подкладка с начесом для исключительного комфорта.
- Эргономичный дизайн с высокой посадкой сзади и специальный анатомический крой коленей.
- Можно носить с ремнем.
- Множество функциональных карманов: 2 сзади, 2 спереди и 1 карман на бедре на молнии.

Материал верха: 96 % полиэстер, 4 % спандекс

441638 · 6, 8, 10, 12, 14, 16, 18 · Черный (90)

#### БОЛЬШИЕ РАЗМЕРЫ

- Специальный крой моделей большого размера для свободы движений и дополнительного удобства.

441642 · 20, 22 · Черный (90)



## ЭКИПИРОВКА ДЛЯ ДОЖДЛИВОЙ ПОГОДЫ СЕРИИ RAIN

### КОЛЛЕКЦИЯ RYKER

#### КУРТКА RAIN

- Водо- и ветронепроницаемая, устойчивая к УФ-излучению нейлоновая ткань с ПВХ, обработанная тефлоном (Teflon).
- Все критически важные швы полностью герметичны.
- Система с двойным капюшоном включает инновационный внутренний капюшон, который можно надеть под шлем, чтобы избежать попадания влаги на шею в сильный дождь.
- Клапаны вентиляции на спине.
- Анатомические рукава, регулируемый воротник, эластичный край и запястья обеспечивают удобство и точную посадку.
- Дождевик помещается в специальный карман в воротнике.
- Светоотражающая накладка спереди и сзади для повышения безопасности на дороге.

Материал верха: нейлон

440840 · XS, S, M, L, XL, 2XL, 3XL

Черный (90)



### КОЛЛЕКЦИЯ RYKER

#### БРЮКИ RAIN

- Легкая, водо- и ветронепроницаемая нейлоновая ткань с ПВХ-покрытием и обработкой тефлоном.
- Все критически важные швы полностью герметичны.
- Большие вставки на липучке Velcro с наружной стороны штанин дают возможность надеть брюки, не снимая обувь.
- Светоотражающие детали на левой штанине.

Материал верха: нейлон

440841 · XS, S, M, L, XL, 2XL, 3XL

Черный (90)



#### КУРТКА RAIN

- Водо- и ветронепроницаемая, устойчивая к УФ-излучению нейлоновая ткань с ПВХ, обработанная тефлоном (Teflon).
- Все критически важные швы полностью герметичны.
- Система с двойным капюшоном включает инновационный внутренний капюшон, который можно надеть под шлем, чтобы избежать попадания влаги на шею в сильный дождь.
- Клапаны вентиляции на спине.
- Анатомические рукава, регулируемый воротник, эластичный край и запястья обеспечивают удобство и точную посадку.
- Дождевик помещается в специальный карман в воротнике.
- Светоотражающая накладка спереди и сзади для повышения безопасности на дороге.

Материал верха: нейлон

440568 · XS, S, M, L, XL, 2XL, 3XL

Черный (90)



#### БРЮКИ RAIN

- Легкая, водо- и ветронепроницаемая нейлоновая ткань с ПВХ-покрытием и обработкой тефлоном.
- Все критически важные швы полностью герметичны.
- Большие вставки на липучке Velcro с наружной стороны штанин дают возможность надеть брюки, не снимая обувь.
- Светоотражающие детали на левой штанине.

Материал верха: нейлон

441501 · XS, S, M, L, XL, 2XL, 3XL

Черный (90)



## ПЕРЧАТКИ

### КОЛЛЕКЦИЯ RYKER

#### КОЖАНЫЕ ПЕРЧАТКИ CAN-AM

- Высококачественная кожа.
- Плотные гофрированные вставки в области суставов для дополнительной защиты.
- Усиленная толстой кожей гелевая прокладка в области ладони для повышенного комфорта.
- Удобная застежка манжеты на липучке.
- Не соответствует требованиям ЕС.

Материал верха: 100 % кожа

446314 · S, M, L, XL, 2XL · Черный (90)



### КОЛЛЕКЦИЯ RYKER

#### СЕТЧАТЫЕ ПЕРЧАТКИ CAN-AM MESH

- Легкая сетчатая ткань обеспечивает исключительный комфорт, вентиляцию и подвижность рук.
- Анатомический дизайн с короткой манжетой для оптимального облегания.
- Сверхпрочная кожа Clarino<sup>®</sup> в области ладони.
- Силиконовое покрытие на кончиках пальцев обеспечивает улучшенное сцепление с рукоятками руля.
- Не соответствует требованиям ЕС.

Материал верха: 49 % полиэстер, 27 % искусственная кожа Clarino, 24 % эластан

446316 · XS, S, M, L, XL, 2XL · Черный (90)



#### КОЖАНЫЕ ПЕРЧАТКИ VERONICA

- Высококачественная кожа.
- Прекрасно сохраняют руки в тепле в прохладную погоду.
- Замшевая вставка на указательном пальце для протирания визора.
- Мягкая подкладка в области ладони для комфорта в длительных поездках.
- Не соответствует требованиям ЕС.

Материал верха: воловьей кожа

446313 · S, M, L, XL, 2XL · Черный (90)



## СПОРТИВНАЯ ОДЕЖДА

### Новинка ФУТБОЛКА RYKER С ДЛИННЫМ РУКАВОМ

95 % хлопок, 5 % спандекс

454232 · S, M, L, XL, 2XL, 3XL · Серый (09), розовый (36)



### Новинка ФУТБОЛКА JESS С ДЛИННЫМ РУКАВОМ

95 % хлопок, 5 % спандекс

454224 · XS, S, M, L, XL, 2XL · Розовый (36), черный (90)



### ФУТБОЛКА TECHNICAL С ДЛИННЫМ РУКАВОМ

· Эластичная высокотехнологичная ткань обеспечивает комфорт и не сковывает движений.

92 % полиэстер, 8 % спандекс

454146 · S, M, L, XL, 2XL, 3XL · Черный (90)



СЗАДИ

### Новинка ФУТБОЛКА RIDE

95 % хлопок, 5 % спандекс

454220 · S, M, L, XL, 2XL, 3XL · Белый (01), серый (09)



### Новинка ФУТБОЛКА LOGO

95 % хлопок, 5 % спандекс

454222 · XS, S, M, L, XL, 2XL · Желтый (10), розовый (36)



### Новинка ФУТБОЛКА RYKER

95 % хлопок, 5 % спандекс

454231 · S, M, L, XL, 2XL, 3XL · Белый (01), серый (09)



### Новинка ФУТБОЛКА CAN-AM RIDE

- Комфортная дышащая эластичная ткань (смесь хлопка и спандекса).
- Спереди — принт Ride; на левом рукаве — логотип Can-Am.

95 % хлопок, 5 % спандекс

454204 · S, M, L, XL, 2XL, 3XL  
Желтый (10), темно-синий (89), черный (90)



**Новинка** ТОЛСТОВКА  
НА МОЛНИИ RYKER

60 % хлопок, 40 % флис  
454235 · S, M, L, XL, 2XL  
Серый, темно-синий (89)

**Новинка** БАФФ

- Многофункциональный предмет экипировки, изготовленный из комфортной эластичной ткани.
- 12 разных вариантов использования: бандана, повязка на голову, подшлемник и прочее.
- Защищает от солнца, ветра и холода.
- Не впитывает воду, быстро сохнет.
- Не допускает попадание волос на лицо.
- Плоские швы предохраняют кожу от раздражения.

88 % полиэстер, 12 % спандекс  
4486190090

**Новинка** КЕПКА RYKER

· Пластиковая петелька для регулировки размера.  
55 % хлопок, 45 % полиэстер  
447728 · Один размер · Серый (09), бордовый (32), черный (90)

**Новинка** КЕПКА JANE

· Пластиковая петелька для регулировки размера.  
80 % полиэстер, 20 % спандекс  
447716 · Один размер · Бордовый (32), черный (90)

**Новинка** ЖЕНСКАЯ КЕПКА RIDE

· Пластиковая петелька для регулировки размера.  
100 % хлопок  
447681 · Один размер · Темно-синий (89), черный (90)



## СУМКИ

**ВОДОНЕПРОНИЦАЕМЫЙ РЮКЗАК  
CAN-AM ALL ELEMENT OT OGIO†**

- 100 % водонепроницаемая конструкция с верхом ролл-топ.
- Большая вместимость — 26 л.
- Прилегающая к спине часть из дышащей ткани для оптимальной вентиляции.
- Система крепления ремней надежно удерживает их на месте даже на высокой скорости.
- Регулируемый ремешок на груди и двойные плечевые ремни обеспечивают максимальный комфорт.
- Светоотражающая трафаретная печать с углом отражения 360° и съемный вкладыш из яркой заметной ткани.
- Передний карман на молнии с возможностью быстрого доступа к содержимому рюкзака, двойной карман для мелочей и отделения для ноутбука/планшета.

4693020090 · Черный

**СУМКА  
CAN-AM SLAYER OT OGIO**

- Вместительное основное отделение с возможностью быстрого доступа к содержимому.
- Вместительное отделение для обуви.
- Карман на молнии для аксессуаров.
- Удобные ручки для переноски.
- Съемный плечевой ремень.
- Износостойкое усиленное дно.

4692940090 · Черный

**РЮКЗАК  
CAN-AM URBAN OT OGIO**

- Защищенное отделение для ноутбука, облегчающее его осмотр в аэропорту.
- Карман с мягкой подкладкой для iPad, планшета или электронной книги.
- Карманы сбоку для бутылок и аксессуаров.
- Эргономичные регулируемые плечевые ремни.
- Передний карман с двумя отделениями с мягкой подкладкой и накладной карман.

4692930090 · Черный



# ШЛЕМЫ И АКСЕССУАРЫ

## ОТКРЫТЫЕ ШЛЕМЫ

### ОТКРЫТЫЙ ШЛЕМ CAN-AM N21

#### Особенности:

- Сверхпрочный облегченный корпус из поликарбоната Lexan.
- Сменный внутренний визор с защитным покрытием против царапин.
- Съемная моющаяся подкладка.
- Ремешок с быстроразъемной застежкой Microlock<sup>1</sup>.

#### Преимущества:

- Отличное качество и превосходный внешний вид.
- Высокая ударопрочность и комфорт.
- Хороший обзор и практичность.
- Обладает антибактериальными, противогрибковыми и влагоотводящими свойствами, что обеспечивает дополнительный комфорт и гигиеничность.
- Улучшенные характеристики безопасности и эргономичности.

Материал верха: поликарбонат Lexan<sup>1</sup>

448481 · DOT · Матовый черный (93)

448482 · ECE · Матовый черный (93)

S, M, L, XL, 2XL, 3XL



**DOT** **ECE22.05**



\* Шлем, представленный на изображении выше, имеет индивидуальное оформление и отличается от оригинального изделия.

### ШЛЕМ CAN-AM JET N40-5

#### Особенности:

- Сверхширокий визор с защитным покрытием против царапин.
- Регулируемый незапотевающий визор с защитным покрытием от царапин и УФ-излучения.
- Инновационная система вентиляции.
- Встроенные ремешки для подбородка.
- Система связи Bluetooth<sup>1</sup> (приобретается отдельно).

Материал верха: поликарбонат Lexan<sup>1</sup>

448572 · DOT · Белый (01), серый (24), матовый черный (93)

448591 · ECE · Матовый черный (93)

XS, S, M, L, XL, 2XL

#### Преимущества:

- Обеспечивает превосходный радиус обзора для более безопасной езды.
- Превосходная защита от бликов и запотевания.
- Исключительно удобный; оснащен интеллектуальной системой вентиляции, обеспечивающей эффективный контроль температуры и влажности.

**DOT** **ECE22.05**



## ШЛЕМ CROSSOVER

### ШЛЕМ CAN-AM N40-5 GT CROSSOVER

#### Особенности:

- Выполнена подготовка под систему связи Bluetooth (приобретается отдельно).
- Облегченный корпус аэродинамической формы из высокопрочного поликарбоната со спойлером.
- Стекло без оптических искажений защищает всю область лица и не ограничивает обзор; предусмотрена возможность быстрой замены.
- Незапотевающий визор с защитным покрытием от царапин и УФ-излучения.
- Революционная система вентиляции с отверстиями, регулирующими движение воздуха в шлеме.
- Полностью съемная моющаяся подкладка, регулируемые боковые вкладыши.
- Система быстрой фиксации Microlock с велюровой накладкой на ремешке.
- В комплекте защитные вставки для подбородка, боковые накладки и чехол для хранения шлема.

Материал верха: поликарбонат Lexan®

448569 · DOT · Белый (01), серый (24), черный (90)

448570 · ECE · Белый (01) серый (24)

XS, S, M, L, XL, 2XL

#### Преимущества:

- Высокотехнологичный шлем с эффективной системой фиксации на голове и улучшенными характеристиками ударопрочности.
- Широкие возможности для оснащения дополнительными аксессуарами, а также для замены, обслуживания и кастомизации деталей.
- Высокий уровень безопасности, отличный обзор и исключительный комфорт.
- Защита от солнца, бликов и запотевания.
- Исключительная система вентиляции и точный контроль температуры.
- Обладает антибактериальными, противогрибковыми и влагоотводящими свойствами, что обеспечивает дополнительный комфорт и гигиеничность.
- Удобство и комфорт.

DOT ECE22.05



## ОДИН ШЛЕМ, ЧЕТЫРЕ КОНФИГУРАЦИИ

Быстросъемные аксессуары позволяют менять внешний вид и оснащение для каждой поездки.





## МОДУЛЬНЫЙ ШЛЕМ

### ШЛЕМ CAN-AM N100-5 MODULAR

#### Особенности:

- Выполнена подготовка под систему связи Bluetooth (приобретается отдельно).
- Облегченный корпус аэродинамической формы из высокопрочного поликарбоната со спойлером.
- Стекло без оптических искажений не пропускает УФ-лучи и защищает всю область лица, не ограничивая обзор.
- Незапотевающий визор с защитным покрытием от царапин и УФ-излучения.
- Революционная система вентиляции с отверстиями, регулирующими движение воздуха в шлеме.
- Полностью съемная моющаяся подкладка, регулируемые боковые вкладыши.
- Система быстрой фиксации Microlock® с велюровой накладкой на ремешке.
- Можно использовать с очками.
- Внутренний визор Pinlock® с защитным покрытием против запотевания.
- Не соответствует требованиям ЕС.

Материал верха: поликарбонат Lexan®

448571 · XS, S, M, L, XL, 2XL, 3XL · Белый (01), черный (90)

#### Преимущества:

- Высокотехнологичный шлем с эффективной системой фиксации на голове и улучшенными характеристиками ударопрочности.
- Высокий уровень безопасности, отличный обзор и исключительный комфорт.
- Защита от солнца, бликов и запотевания.
- Исключительная система вентиляции и точный контроль температуры.
- Обладает антибактериальными, противогрибковыми и влагоотводящими свойствами, что обеспечивает дополнительный комфорт и гигиеничность.
- Удобство и комфорт.

DOT



## ЗАКРЫТЫЙ ШЛЕМ

### ШЛЕМ CAN-AM N87

#### Особенности:

- Сверхширокий, стойкий к царапинам визор с герметичным силиконовым кантом Pinlock и защитным покрытием от запотевания.
- Незапотевающий визор с защитным покрытием от царапин и УФ-излучения.
- Инновационная система вентиляции на основе эксклюзивной технологии.
- Защита подбородка с отверстиями, вентиляционные каналы сзади для отвода воздуха.
- Запатентованная система двойной фиксации Microlock.
- Съемный моющийся вкладыш Clima-Comfort двойной плотности с микроперфорацией.
- Моющиеся боковые вкладыши.
- Выполнена подготовка под систему связи Bluetooth (приобретается отдельно).
- Версия стандарта ECE не представлена в Северной Америке.
- Можно использовать с очками.

Материал верха: поликарбонат Lexan®

448592 · DOT · XS, S, M, L, XL, 2XL · Черный (90), матовый черный (93)

448593 · ECE · 2XS, XS, S, M, L, XL, 2XL · Матовый черный (93)

#### Преимущества:

- Обеспечивает превосходный радиус обзора для более безопасной езды.
- Превосходная защита от бликов и запотевания.
- Специальная конструкция визора исключает его случайное открытие, закрытие и проникновение посторонних предметов.
- Исключительно удобный; оснащен интеллектуальной системой вентиляции, обеспечивающей эффективный контроль температуры и влажности.
- Стильный спортивный дизайн.

DOT ECE22.05



## Делитесь впечатлениями.

Ни крутой поворот, ни встречный ветер, ни шум городских пробок не помешают услышать адресованное вам сообщение благодаря устанавливаемым в шлемы системам связи. Объединив удобство, комфорт и передовые технологии, можно достичь многого, например, обеспечить возможность свободного общения. Какой бы продолжительной ни была ваша поездка, наши системы позволяют вам оставаться на связи практически в любых дорожных условиях.

## СИСТЕМЫ СВЯЗИ

### BLUETOOTH-СИСТЕМА СВЯЗИ SENA 30K

#### Особенности:

- Инновационная система связи Bluetooth® 4.1 с передовой адаптивной технологией Mesh-Intercom.
- 13 часов работы в режиме двусторонней связи через Bluetooth; 8 часов работы в режиме Mesh-Intercom; время зарядки — 1,5 часа.
- Радиус действия на открытой местности: Bluetooth — 1,6 км, Mesh-Intercom — 2 км.
- Раздельные режимы работы: головная гарнитура (HSP) и голосовая беспроводная связь (HFP).
- Прогрессивная система шумоподавления (Advanced Noise Control®).
- Встроенное FM-радио с 10 предварительно заданными станциями и функцией автоматической настройки.

КОМПЛЕКТ ДЛЯ ОДНОГО · 4486100090

КОМПЛЕКТ ДЛЯ ДВОИХ · 4486110090



### BLUETOOTH-СИСТЕМА СВЯЗИ NOLAN B901-R

#### Особенности:

- Радиус действия между водителем и пассажиром или между транспортными средствами — 700 м.
- Поддержка конференц-связи.
- Полная кроссплатформенная Bluetooth-совместимость.
- Голосовое управление.
- Bluetooth-соединение с iOS® и Android®, а также MP3-плеерами A2DP с автоматическим отключением звука во время входящих звонков.
- Встроенное FM-радио с шестью предварительно заданными станциями и функцией автоматического поиска и настройки каналов.
- Интеграция со спутниковым навигатором через Bluetooth (только совместимые модели).
- Поддержка Windows® и OS X®.

КОМПЛЕКТ ДЛЯ ОДНОГО · 4485900090



ПОДБЕРИТЕ НЕОБХОДИМУЮ СИСТЕМУ СВЯЗИ, ИСПОЛЬЗУЯ ПРИВЕДЕННУЮ НИЖЕ ТАБЛИЦУ

ОСОБЕННОСТИ	BLUETOOTH-СИСТЕМА СВЯЗИ SENA 30K	BLUETOOTH-СИСТЕМА СВЯЗИ NOLAN B901-R
Версия Bluetooth	4.1	4.1
Универсальный интерком	✓	✓
Количество соединений в режиме двусторонней связи*	Частный режим — 16 пользователей в радиусе 2 км Mesh Intercom — неограниченное количество пользователей 30K в радиусе 1,6 км	Связь между водителем и пассажиром через Bluetooth Соединение между водителями — в радиусе 0,7 км
Поддержка мобильного телефона, GPS-навигатора, MP3-плеера	✓	✓
Прогрессивная система шумоподавления	✓	✓
FM-радио	✓	✓
Голосовое управление	✓	✓
Приложение для смартфона	✓ (iPhone и Android)	✓ (iPhone и Android)
Возможность установки в шлем	Внешняя установка (универсальные крепления)	Встроенное исполнение (шлемы Nolan: N40-5, N87, N100-5)

\* Предусмотрена возможность соединения по Bluetooth с системами связи других производителей.



# СПОСОБ ИЗМЕРЕНИЯ

- Для получения наиболее точных результатов попросите кого-нибудь помочь вам снять мерки.
- Мерки снимайте в нижнем белье.
- Сантиметровая лента должна плотно прилегать к телу, но не сдавливать его.
- Если результат измерений оказывается между двумя размерами, выбирайте больший размер.

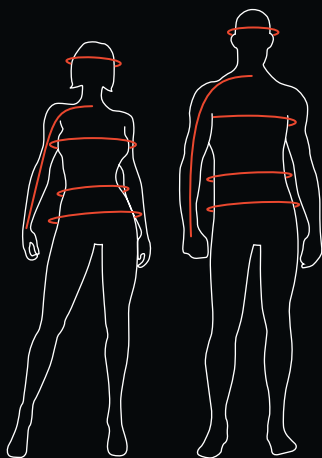

## ГОЛОВА

Измерьте окружность головы: от центра лба, над ушами и затылочной костью.

## ГРУДЬ

Измерьте окружность под руками в самом широком месте грудной клетки.

## ТАЛИЯ

Измерьте окружность талии в самом узком месте.

## БЕДРА

Измерьте обхват бедер по наиболее выступающим точкам ягодиц.

## ДЛИНА РУК

Вытяните руки вдоль туловища, слегка согнув их. Измерьте длину от центра шеи сзади, вдоль плеча и локтя до запястья.

## ПЕРЧАТКИ

Измерьте ширину ладони.

## МУЖЧИНЫ, СТАНДАРТНЫЕ РАЗМЕРЫ

	XS	S	M	L	XL	2XL	3XL
Грудь (см)	86-91	91-97	97-104	104-114	114-124	124-135	135-145
Талия (см)	71-76	76-81	81-89	89-99	99-109	109-122	122-132
Бедра (см)	86-91	91-97	97-104	104-114	114-124	124-135	135-145
Длина руки (см)	76-79	79-81	81-84	84-86	86-89	89	89-91

## МУЖЧИНЫ, БОЛЬШИЕ РАЗМЕРЫ

	L PLUS	XL PLUS	2XL PLUS	3XL PLUS	4XL PLUS	5XL PLUS
Грудь (см)	112-122	122-132	132-143	143-153	153-163	163-173
Талия (см)	104-114	114-124	124-137	137-147	147-160	160-172
Бедра (см)	111-121	121-131	131-142	142-152	152-162	162-172
Длина руки (см)	84-86	86-89	89	89-91	91	91

## МУЖСКИЕ БРЮКИ

	30	32	34	36	38	40	42	44	46	48
Талия (см)	76-81	81-86	86-91	91-97	97-102	102-107	107-112	112-117	117-122	122-127
Бедра (см)	91-97	97-102	102-107	107-112	112-117	114-122	122-127	127-132	132-137	137-142
Внутренний шов (см)	80	81	81	81	81	81	81	81	83	83

## ЖЕНЩИНЫ, СТАНДАРТНЫЕ РАЗМЕРЫ

	XS	S	M	L	XL	2XL	3XL
Грудь (см)	81-86	86-91	91-99	99-107	107-117	117-127	127-137
Талия (см)	66-71	71-76	76-84	84-91	91-102	102-112	112-122
Бедра (см)	89-94	94-99	99-107	107-114	114-124	124-135	135-145
Длина руки (см)	76	76-77	77-78	78-80	80-81	81-83	83-84

## ЖЕНЩИНЫ, БОЛЬШИЕ РАЗМЕРЫ

	M PLUS	L PLUS	XL PLUS	2XL PLUS	3XL PLUS	4XL PLUS
Грудь (см)	99-107	107-115	115-125	125-135	135-145	145-155
Талия (см)	86-94	94-101	101-112	112-122	122-132	132-142
Бедра (см)	107-115	115-122	122-132	132-143	143-153	153-163
Длина руки (см)	77-78	78-80	80-81	81-83	83-84	84-85

## ЖЕНСКИЕ БРЮКИ

	6	8	10	12	14	16	18	20	22
Талия (см)	71-74	74-76	76-79	79-84	84-89	89-94	94-102	102-107	107-112
Бедра (см)	97-99	99-102	102-104	104-109	109-114	114-119	119-127	127-132	132-137
Внутренний шов (см)	76	76	76	76	76	76	77	77	77

## СЪЕМНАЯ ЗАЩИТА СПИНЫ

	S	M	L
Мужские куртки	S и M	L - 2XL	3XL - 5XL
Женские куртки	XS - L	XL - 4XL	

## МУЖСКИЕ ПЕРЧАТКИ

	XS	S	M	L	XL	2XL	3XL
см	6,5	7,5	8,5	9,5	10,5	11,5	14

## ЖЕНСКИЕ ПЕРЧАТКИ

	XS	S	M	L	XL	2XL
см	5,7	6,8	7,5	8,3	9	11,5

## ШЛЕМЫ

	XS	S	M	L	XL	2XL	3XL
Окружность головы (см)	53-54	55-56	57-58	59-60	61-62	63-64	65-66

## КАКОЙ КОД СООТВЕТСТВУЕТ ВАШЕМУ РАЗМЕРУ?

- Найдите свой размер.
- Соответствующий код — это **КОД**, который вы используете при заказе в дополнение к артикулу.  
Пример: 440227\_\_90  
Размер: M = Код 06,  
таким образом 440227 06 90

Код	00	02	04	72	06	09	73	12	14	16	25	27	28	29	30	31	32
Размер	OS	XS	S	S/M	M	L	L/XL	XL	2XL	3XL	6	7	8	9	10	11	12
Код	33	34	35	78	92	93	37	38	39	40	41	42	43	44	45	46	
Размер	13	14	16	18	20	22	30	32	34	36	38	40	42	44	46	48	
Код		62		63		64		65		66		67		68			
Размер		M PLUS		L PLUS		XL PLUS		2XL PLUS		3XL PLUS		4XL PLUS		5XL PLUS			

# МЫ ОТВЕЧАЕМ ЗА КАЧЕСТВО НАШЕЙ ПРОДУКЦИИ.

ОГРАНИЧЕННАЯ ГАРАНТИЯ BRP\*  
НА НОВЫЕ ЗАПАСНЫЕ ЧАСТИ,  
ДОПОЛНИТЕЛЬНОЕ ОБОРУДОВАНИЕ,  
АКСЕССУАРЫ И ЭКИПИРОВКУ.

## ГОДОВАЯ ОГРАНИЧЕННАЯ ГАРАНТИЯ\*\*

Оригинальные запасные части  
и дополнительное оборудование BRP,  
установленные официальным дилером BRP

Продукция сторонних производителей,  
реализуемая BRP

Экипировка

## ЧЕТЫРЕХЛЕТНЯЯ ОГРАНИЧЕННАЯ ГАРАНТИЯ\*\*

Шлемы



ДЛЯ ПОЛУЧЕНИЯ ВСЕЙ ИНФОРМАЦИИ ОБРАЩАЙТЕСЬ К ВАШЕМУ ДИЛЕРУ ТРИЦИКЛОВ CAN-AM.

\* В случае приобретения у официального дилера/дистрибьютора BRP или в авторизованном BRP онлайн-магазине.  
Могут действовать и другие исключения. Обратитесь к полному тексту ограниченных гарантийных обязательств или к официальному дилеру трициклов Can-Am.

\*\*Если иное не обусловлено требованиями законодательства.

Данные гарантийные обязательства не распространяются на установленное производителем дополнительное оборудование и аксессуары.  
Данные гарантийные обязательства не распространяются на установленное дополнительное оборудование и аксессуары марки Evinrude.

# ПОДДЕРЖИВАЙТЕ СВОЙ CAN-AM В ПРЕКРАСНОЙ ФОРМЕ!

**Вспомните, что привлекло вас в can-am?** Продуманная конструкция. Жесткие испытания. Строгий контроль качества на производстве. Искключительная производительность трициклов Can-Am обеспечивается оригинальными запчастями Can-Am, независимо от того, кто их установил — проверенные квалифицированные дилеры или вы в своем гараже.



## ДЕЛАЙТЕ САМИ — ЭТО ПОВОД ДЛЯ ГОРДОСТИ

Вы любите повозиться со своим Can-Am? Мы подготовили для вас список самых популярных запасных частей на стр. 73.



\* На оригинальные запчасти, реализуемые через сеть BRP. Распространяется на продукты, установленные официальным дилером BRP. Могут накладываться дополнительные исключения. Обратитесь к полному тексту ограниченных гарантийных обязательств или к официальному дилеру трициклов Can-Am.



## КОМПЛЕКТ ДЛЯ ЗАМЕНЫ МОТОРНОГО МАСЛА

Универсальное решение, экономящее ваше время и деньги (стр. 74).

## ВОЗДУШНЫЙ ФИЛЬТР

- Предотвращает попадание в двигатель инородных частиц и загрязнений вместе с воздухом.
- Предупреждает преждевременный износ внутренних компонентов.

**Ryker с двигателем 900 ACE**  
**Spyder RS 2013 г. и новее.**  
**Spyder RT с двигателем**  
**998 куб. см 2010–2013 гг.,**  
**все модели Spyder ST**  
 707800306

**Spyder RS 2008–2012 гг.**  
 707800188  
**Все модели Spyder**  
**с двигателем 1330**  
 707800483

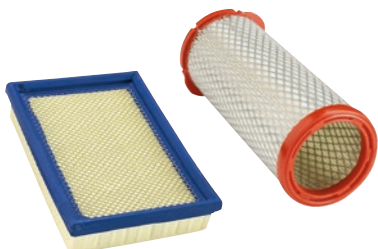

## КОМПЛЕКТЫ ТОРМОЗНЫХ КОЛОДОК

- Тормозные системы Brembo® признаны эталонными в своем классе за высокое качество и инновационные решения, которые обеспечивают бескомпромиссную эффективность, комфорт, низкий уровень шума и износостойкость независимо качества дорожного покрытия.

**Все модели Ryker**

219800445 · Передние левые  
 219800446 · Передние правые  
 219800448 · Задние

**Spyder 2013 г. и новее**

219800237 · Передние  
 219800239 · Задние

**Spyder 2012 г. и старше**

219800164 · Передние  
 219800165 · Задние



## МАСЛЯНЫЙ ФИЛЬТР

- Оригинальный масляный фильтр отличается надежностью и обеспечивает превосходную фильтрацию.

**Все модели Ryker**

420956123

**Spyder SM5 и SE5**

420956747

**Spyder SM6 и SE6**

420956744



## ВНЕШНЕЕ СТОПОРНОЕ КОЛЬЦО RYKER

(не показано)

- Закрепляет гайку колесного диска с центровкой по ступице.
- Наличие при установке колесных дисков является нормативным требованием.

**Все модели Ryker**

293370126

## СВЕЧИ ЗАЖИГАНИЯ NGK†

- Рекомендуемые компанией BRP свечи зажигания NGK обеспечивают плавную работу двигателей ROTAX, которые устанавливаются на Can-Am Spyder, позволяя им развивать максимальную мощность.
- Высокое качество и стабильные рабочие характеристики сделали NGK лидером среди поставщиков оригинальных запасных частей.

415129670 · MR7BI-8  
 219800231 · KR8BI  
 278002297 · DCP-R9E

707000246 · DCP-R8E  
 415129403 · CR8EB



## АККУМУЛЯТОРНЫЕ БАТАРЕИ YUASA†

- Батареи, созданные по технологии AGM, долговечны, обеспечивают большое количество циклов заряда-разряда и не нуждаются в обслуживании. Именно поэтому мы устанавливаем их на Can-Am Spyder.
- Конструкция не позволяет электролиту вытечь из батареи и сохраняет заряд до трех раз дольше в режиме низкого энергопотребления по сравнению с традиционными свинцово-кислотными аккумуляторами.

219800472  
**Все модели Ryker**

410922962  
**21 ампер (YTX24HL)**



## ПРИВОДНОЙ РЕМЕНЬ RYKER

422280654 · Двигатель 600 ACE  
 417300571 · Двигатель 900 ACE



## ПРИВОДНЫЕ РЕМНИ

- Конструкция ремня с высокопрочным кордом из углеволокна и каучука HNBR обеспечивает впечатляющую надежность, великолепную гибкость, низкий уровень шума и износостойкость.
- Зубчатая поверхность ремня состоит из специальных волокон с низким коэффициентом трения.

**Spyder RT 2014 г. и новее**

705501304

**Все модели Spyder F3**

705502157



## ШИНЫ

- Разработаны для использования с инновационной системой стабилизации Can-Am Spyder, обеспечивают устойчивость трицикла и уверенное движение.

**Модель Ryker Rally Edition**

705402051 · Передние  
 705502600 · Задние

**Все модели Ryker**

705401930 · Передние  
 705502453 · Задние

**Все модели Spyder**

706202317 · Передние · 165/55R 15  
 706201411 · Передние · 165/65R 14  
 705501464 · Задние · 225/50R 15



# МОТОРНЫЕ МАСЛА XPS



## ВСЁ ГОТОВО ДЛЯ ПОЕЗДКИ?

### ПОЛУСИНТЕТИЧЕСКОЕ МАСЛО XPS4T 5W-40

- Разработано для мощных 4-тактных двигателей внедорожной, дорожной техники и гидроциклов, включая спортивные двигатели с нагнетателями.
- Состав для внедорожных моделей с высококачественными противоизносными и антикоррозийными присадками.
- Обеспечивает превосходную защиту двигателя и коробки передач от ржавчины и коррозии даже в самых экстремальных условиях.

779133 · 946 мл  
779290 · Европа

779134 · 3,8 л  
779291 · Европа

### КОМПЛЕКТ ДЛЯ ЗАМЕНЫ ПОЛУСИНТЕТИЧЕСКОГО МАСЛА 4T 5W-40

- Исключительно удобный комплект «все в одном» экономит время и деньги.
- В комплект входят полусинтетическое моторное масло, масляный фильтр, уплотнительные кольца и шайба.

779247 · SM5  
779248 · SE5  
779249 · Двигатель 1330

**Новинка** 779298 · Двигатель 600 CC  
**Новинка** 779299 · Двигатель 900 CC



Некоторые представленные модели могут быть недоступны или не сертифицированы в вашем регионе. Для получения актуальной информации обратитесь к своему дилеру BRP.

## СИНТЕТИЧЕСКАЯ КОНСИСТЕНТНАЯ СМАЗКА ДЛЯ ПОДВЕСКИ

- Специально разработана для смазывания компонентов подвески внедорожной техники Cap-Air.
- Обладает высокой стабильностью и обеспечивает оптимальную смазку компонентов как при высокой, так и при низкой температуре; защищает компоненты подвески от загрязнений и влаги, а также от коррозии при эксплуатации в экстремальных условиях.

779163 · 400 г



## РАБОЧАЯ ЖИДКОСТЬ ДЛЯ ПОДВЕСКИ

(для амортизаторов Fox!)

- Синтетическое масло с увеличенным сроком службы для обслуживания амортизаторов FOX.
- Масло для амортизаторов со сверхвысоким индексом вязкости.
- Вязкость подобрана так, чтобы обеспечить оптимальную работу амортизаторов FOX.

779153 · 946 мл

779210 · Европа



## ТОРМОЗНАЯ ЖИДКОСТЬ DOT 4

- Соответствует или превосходит требования стандартов DOT3 и DOT4.
- Рассчитанный на эксплуатацию в условиях высоких температур состав не только не утрачивает своих рабочих качеств, но и поддерживает на требуемом уровне характеристики уплотнений в тормозной системе.

779151 · 355 мл

779207 · Европа



## СПОРТИВНАЯ ТОРМОЗНАЯ ЖИДКОСТЬ RS600

- Превосходит требования стандарта DOT4.
- Предназначена для эксплуатации в особо сложных условиях.
- Высокая стойкость к закипанию (точка кипения ок. 300 °C) позволяет избежать ухудшения эксплуатационных характеристик тормозной системы при высоких нагрузках.
- Не повреждает уплотнения и компоненты тормозной системы.
- Чтобы исключить разбавление и ухудшение свойств, жидкость следует заливать только в чистую/сухую тормозную систему.
- Специальный состав замедляет поглощение влаги жидкостью даже при многочисленных циклах нагрева.

779152 · 355 мл



## СРЕДСТВО ПОДГОТОВКИ ТОПЛИВА

- Универсальный состав, который может применяться как для подготовки топлива, так и для очистки топливной системы. При периодическом использовании помогает улучшить отклик дроссельной заслонки и работу системы запуска, а также поддерживать целостность системы подачи топлива и чистоту внутренних компонентов двигателя.
- Подготавливает топливо к хранению и позволяет избежать проблем, вызванных использованием современных спиртосодержащих сортов топлива. Защищает стальные детали и детали из цветных сплавов от коррозии.
- Используются современные запатентованные присадки.
- Очищает клапаны, пригоревшие кольца и камеру сгорания.

779169 · 355 мл



## СРЕДСТВО ДЛЯ ОЧИСТКИ КАРБЮРАТОРА

- Средство подготовки топлива, предназначенное специально для решения проблем, возникающих в малокубатурных двигателях при использовании спиртосодержащих топлив.
- Способствует удалению из топливной системы смол и отложений, которые образуются в период хранения, стабилизирует топливо, не допуская ухудшения его эксплуатационных характеристик в течение 12 месяцев и более, а также обеспечивает дополнительную защиту от коррозии в результате попадания влаги при кратковременном или длительном хранении техники.
- Кроме того, данное средство позволяет восстановить отклик дроссельной заслонки и облегчить запуск двигателя.
- Может регулярно использоваться для поддержания в чистоте внутренних компонентов системы подачи топлива, поддерживает в чистоте жиклеры карбюратора и предотвращает проблемы, вызванные использованием спиртосодержащих сортов топлива. Защищает компоненты, изготовленные из стали и цветных металлов, от коррозии и окисления.

779172 · 355 мл

779184 · Европа



## ГОТОВАЯ ОХЛАЖДАЮЩАЯ ЖИДКОСТЬ С ПРОДЛЕННЫМ СРОКОМ СЛУЖБЫ

- Антифриз/охлаждающая жидкость представляет собой дополненный присадками правильно подобранный раствор, предотвращающий образование коррозии и проявление кавитации в системах охлаждения техники BRP.
- Предназначенный специально для техники BRP состав обладает продолжительным (5 лет) сроком службы.
- Прекрасно отводит тепло.
- Идеально подходит для замены охлаждающей жидкости со сроком службы 2 года (зеленого цвета).
- Срок службы 5 лет (оранжевый цвет).

779150 · 946 мл



## СТАБИЛИЗАТОР ТОПЛИВА

- Допускает использование со спиртосодержащими марками топлива. Обеспечивает стабилизацию топлива, предотвращая его разложение, приводящее к ухудшению запуска двигателя, плохому отклику дроссельной заслонки, ухудшению эксплуатационных характеристик двигателя.
- Спиртосодержащее топливо гигроскопично: данная присадка содержит действенные антикоррозионные присадки, защищающие компоненты системы подачи топлива.
- Предотвращает появление проблем, связанных с использованием топлива типа E10.

779171 · 236 мл

779183 · Европа



## МАСЛО ДЛЯ КОНСЕРВАЦИИ

- Высококачественное масло, разработанное для защиты внутренних компонентов двигателя от окисления и коррозии.
- Характеристики данного масла превосходят характеристики прочих масел такого типа.
- Покрывает внутренние компоненты масляной пленкой, которая держится на протяжении всего срока хранения и сгорает при первом запуске двигателя.
- Защищает двигатель в период хранения.
- Полностью выгорает при запуске двигателя.

779173 · 350 г



## АНТИКОРРОЗИОННАЯ СМАЗКА

- Многоцелевая смазка, которая также может использоваться для предотвращения коррозии и попадания влаги.
- Специальные присадки, входящие в ее состав, позволяют обеспечить требуемую степень смазываемости везде, где это необходимо.

779168 · 340 г

293600016 · Европа





# ПОЧЕМУ МАСЛО XPS — ЛУЧШИЙ ВЫБОР ДЛЯ ДВИГАТЕЛЯ ROTAХ?



Вы доверяете марке Can-Am, зная, что на эту технику можно положиться на любой дороге. Точно так же вы можете довериться продуктам XPS, обеспечивающим надежную работу и длительный срок службы вашего двигателя Rotax.

## ИСКЛЮЧИТЕЛЬНАЯ ПРОИЗВОДИТЕЛЬНОСТЬ

Разработаны с учетом высоких эксплуатационных характеристик двигателей Rotax.

## НЕПРЕВЗОЙДЕННАЯ НАДЕЖНОСТЬ

Получите максимум на каждом километре при любом режиме езды.

## ИДЕАЛЬНОЕ ДОПОЛНЕНИЕ ДЛЯ ДВИГАТЕЛЕЙ ROTAХ

Созданы для двигателей Rotax — обеспечивают наилучшую производительность и смазывание в любых условиях.







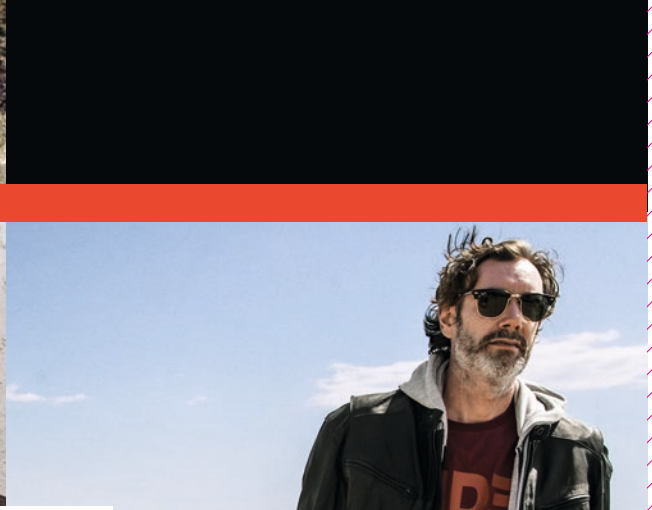

ОТКРОЙТЕ ДЛЯ СЕБЯ МИР ПРИКЛЮЧЕНИЙ С BRP. BRP.RU



**ski-doo LYNX SEA-DOO can-am ROTAX ALUMAcraft Manitou Evinrude**

К П Е Й